

50<sup>th</sup> anniversary  
**Faradome**<sup>®</sup>  
ARCHITETTURE TRASPARENTI  
italian style

PROGETTO

# NINFA

LA QUINTA  
GENERAZIONE



**Una gamma completa:** *Ninfa5, Ninfa105, Ninfa55, Ninfa175, Ninfa185, Ninfa195 e Ninfa Stadio.*

**Panorama certificato:** *tutti i prodotti rispettano le normative vigenti.*

**Una soluzione per ogni destinazione d'uso:** *Residenziale, Centri Commerciali, Strutture ricettive, Stadi e Centri Sportivi.*



OLTRE 200 SCENARI CON NINFA TUTTI DA AMMIRARE.

VISITA LA GALLERY COMPLETA >

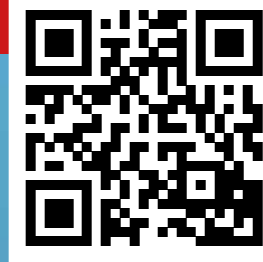

concorso fotografico  
**VISTO**  
*che* **VISTA?**

420.000 m  
DI BALAUSTR  
NINFA INSTALLATI  
2009/2018

L'Italia:  
uno spettacolo  
tutto da  
ammirare!

PROGETTO  
**NINFA** IL TUO  
PANORAMA  
CERTIFICATO!

3

italian style





PROGETTO

# NINFA

IL TUO  
PANORAMA  
CERTIFICATO!

italian style

italian style

# PRESENTE E FUTURO DEI PARAPETTI IN VETRO

06 COME NASCE UNA STORIA DI SUCCESSO.

32 NINFA: **IL SISTEMA**

36 FINITURE E PERSONALIZZAZIONI

38 IL PROGETTO

46 VARIANTI DEL SISTEMA NINFA IN FUNZIONE  
DEL TIPO DI FISSAGGIO E DEL TIPO DI VETRO

48 NINFA CURVA

50 NINFA LED

62 NINFA: **LA GAMMA**

64 NINFA 5

76 NINFA 105

86 NINFA 55

96 NINFA 50

106 NINFA 175

116 NINFA 185

126 NINFA 195

136 NINFA STADIO

144 NINFA 4

150 NINFA 100

156 NINFA: **LE SCHEDE**

158/181 NINFA 5

182/199 NINFA 105

200/207 NINFA 55 / NINFA 50

208/213 NINFA 175

214/221 NINFA 185

222/233 NINFA 195

234/237 NINFA STADIO

238/241 NINFA 4

242/245 NINFA 100

248 IL PASSAMANO

250 EVENTUALI ALTRI SISTEMI PER LO SCARICO  
DELL'ACQUA

252 SQUADRETTE PER ACCOPPIAMENTO ANGOLI

253 ACCESSORIO PER GIUNTURE LINEARI FRA LE BARRE

254 NINFA STADIO E NINFA 4.3 CNR

256 CERTIFICATI

258 CAPITOLATO NINFA E CONDIZIONI DI VENDITA



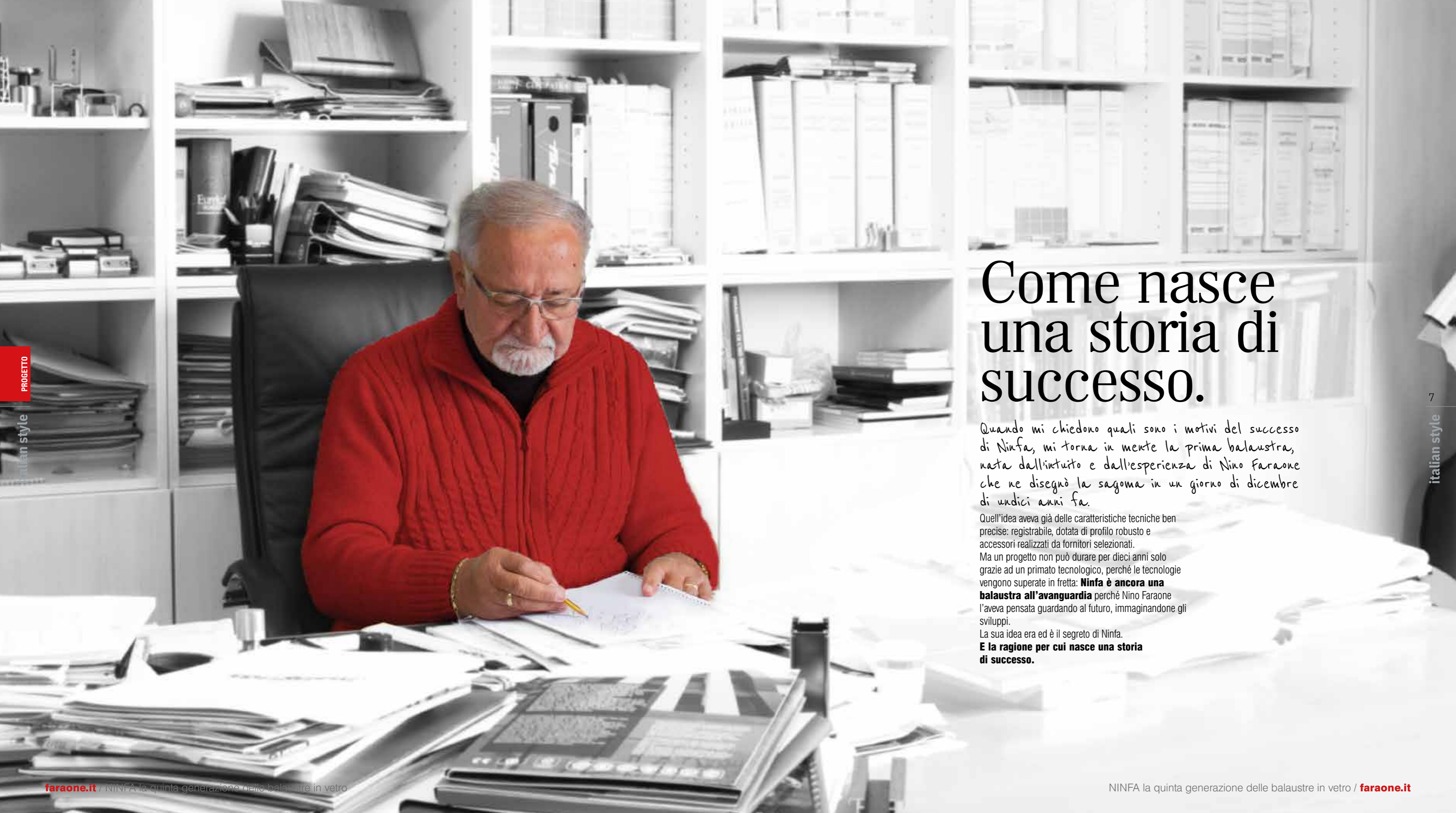

# Come nasce una storia di successo.

*Quando mi chiedono quali sono i motivi del successo di Ninfa, mi torna in mente la prima balaustra, nata dall'istinto e dall'esperienza di Nino Faraone che ne disegnò la sagoma in un giorno di dicembre di undici anni fa.*

Quell'idea aveva già delle caratteristiche tecniche ben precise: registrabile, dotata di profilo robusto e accessori realizzati da fornitori selezionati. Ma un progetto non può durare per dieci anni solo grazie ad un primato tecnologico, perché le tecnologie vengono superate in fretta: **Ninfa è ancora una balaustra all'avanguardia** perché Nino Faraone l'aveva pensata guardando al futuro, immaginandone gli sviluppi.

La sua idea era ed è il segreto di Ninfa.

**E la ragione per cui nasce una storia di successo.**



# Come nasce una storia di successo.

PROGETTO

italian style

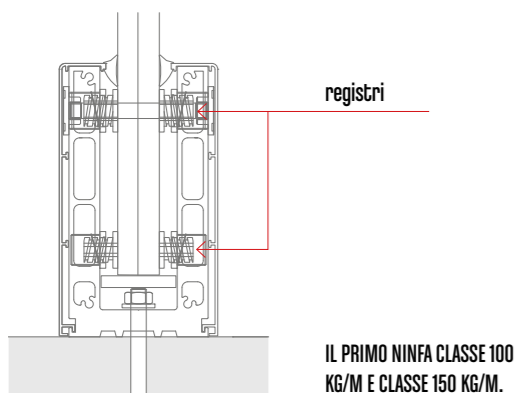

## SOLUZIONI A PROVA DI NORMATIVA

Vista l'immediata, grande richiesta per Ninfa, modifichiamo subito il sistema della registrazione e la rimoduliamo in una nuova matrice, con registri montati "ad infilare" sul profilo.

**Le richieste aumentano** anche perché le nostre soluzioni sono a prova di normativa: il nuovo decreto ministeriale non chiarisce se la resistenza alla spinta è di 100 Kg/m oppure di 200 Kg/m come invece sembrava.

**Ma non importa: abbiamo prodotti certificati per entrambi i tipi di resistenza.**

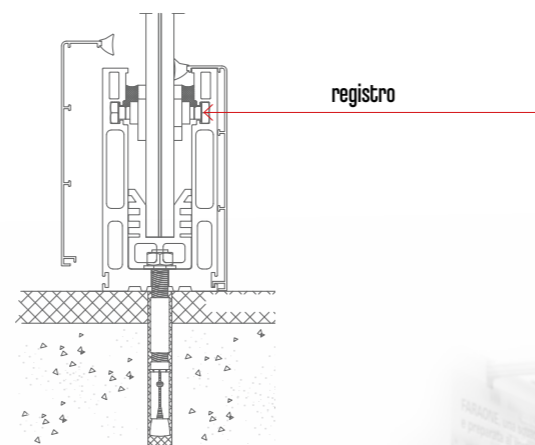

## 2008

**TUTTI CHIEDONO LA BALAUSTRÀ CHE "NESSUNO AVREBBE MAI ACQUISTATO"**

Nino Faraone disegna la bozza, Fabrizio Zeponi disegna la prima matrice: le lettere iniziali dei loro nomi formano "Nin-Fa / **Ninfa**", unico profilo in alluminio nel catalogo



2008 balaustre tra i 18 modelli in acciaio inox.

**Al Made Expo alcuni visitatori non credono** che sia una balaustra, altri pensano che un parapetto in vetro non abbia mercato. La balaustra che nessuno avrebbe acquistato **vende i suoi primi 500 metri in 4 mesi**: pensavamo di produrne 1000 in un anno.

## 2009

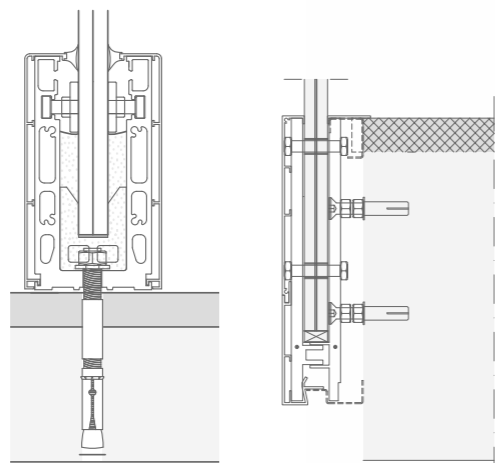

## 2010

### I PROGETTISTI CI SOSTENGONO

Iniziamo a dialogare con i progettisti, investendo risorse per far comprendere il carattere innovativo e rivoluzionario di Ninfa: nei meeting organizzati nell'area Nord e Centro Italia, diamo loro **1000 campioni di Ninfa con profilo/vetro**.

In questo periodo c'è una crisi profonda del mercato edile e dunque le imprese iniziano a costruire strutture di "classe A" e gli architetti iniziano ad utilizzare molto il vetro: Ninfa, fatta conoscere al momento giusto ai progettisti, diventa così



un prodotto di design e adatto alle esigenze costruttive del periodo.

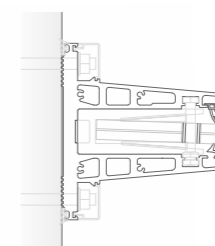
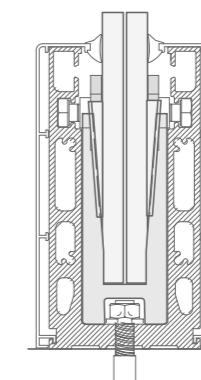
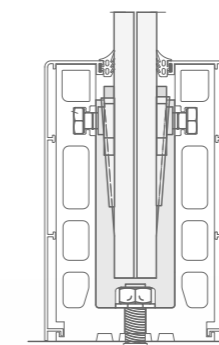

## 2011

### TREND IN CRESCITA

I 500 metri in quattro mesi, fatti registrare in fase di lancio, crescono in maniera esponenziale fino al 2011, con consegne da 1000/1500 metri al mese che presto raggiungono **i 2.000 metri al mese**.



## 2012

### DOMINIO INCONTRASTATO

Dopo quattro anni di crescita e diffusione, **Ninfa è ancora l'unica balaustra tutto vetro prodotta in Italia nel 2012.**

Per aumentare il nostro vantaggio sui competitors, completiamo il tour di contatti con meeting in tutte le regioni del Centro e del Sud distribuendo altri 1500 campioni Ninfa.

**Abbiamo anche un Tir** al di sopra del quale svolgiamo le prove di resistenza dei vetri, i cui risultati vengono apprezzati in tempo reale dai progettisti. È l'anno di uno dei più grandi lavori lineari realizzati: **4000 metri per gli edifici di City Life a Milano.**



Prove di resistenza in tempo reale sopra il camion

italian style



Come nasce una storia di successo.

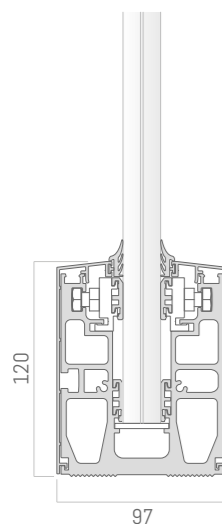

NINFA 3 CLASSE 200 KG/M  
E CLASSE 300 KG/M.

## 2013

### PRIME EVOLUZIONI

I competitors iniziano a rendersi conto dell'importanza del vetro nelle balaustre: al **Made Expo** presentiamo **Ninfa 3**, con un sistema di posa del tutto rinnovato e adatto a resistere a



300 Kg/m di spinta. Intanto, anche tra gli artigiani si diffonde la conoscenza del nostro sistema e **Ninfa** diventa in assoluto un trend di mercato.

## 2014

### NINFA AL PLURALE

Nessuna balaustra in vetro è come Ninfa: **le imitazioni altro non sono che il segnale dell'indiscussa qualità del nostro prodotto.**

Che, nel 2014, si moltiplica con Ninfa 90 (9cm) Ninfa 50 (per fissaggio sopra muretto) e Ninfa 170/190 per fissaggio fronte solaio (interno/esterno muretto) Ninfa Scala e Ninfa Balcone.

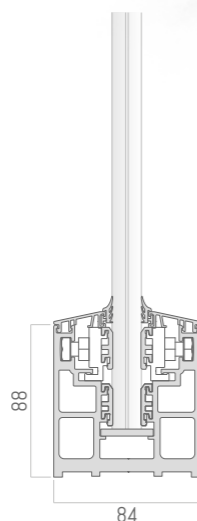

NINFA CLASSE 200 E 300 KG/M

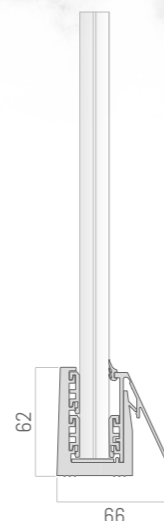

NINFA 50 MONTAGGIO SOPRA I MURETTI

## 2015

### FACCIAMO LA RIVOLUZIONE

L'ufficio ricerca e sviluppo non smette mai di pensare a come migliorare Ninfa e, nel 2015, il responsabile **Matteo Paolini** inizia a disegnare un nuovo sistema per fare operazioni di posa e registrazione solo dal lato interno del profilo: **un vero e proprio cambio di prospettiva.**

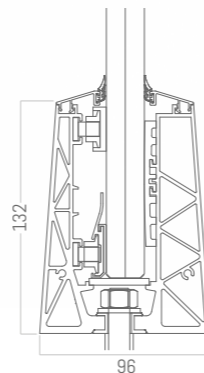

NINFA 4, CLASSE 200 KG/M  
CLASSE 300 KG/M



## 2016

### NUOVA GENERAZIONE: NINFA4

I nuovi profili vengono prodotti a metà dell'anno e presentati poi al **BATIMAT** con Ninfa 4, Ninfa 100 e Ninfa 180.

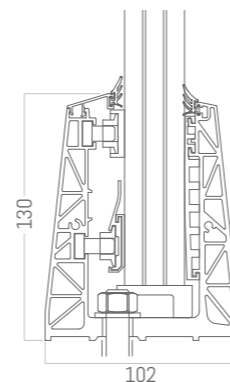

NINFA 4.3 - 3 VETRI,  
CLASSE 300 KG/M

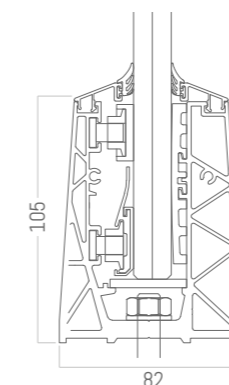

NINFA 100, CLASSE 200 KG/M

## 2017

### L'OPPORTUNITÀ

**AGC Glass Europe**, leader nella produzione, lavorazione e commercializzazione di vetro piano ci chiede di provare sui nostri profili il suo vetro stratificato non temperato. Pensiamo sia un'opportunità di cooperazione, si rivelerà un'opportunità per cambiare ancora una volta in meglio.



## 2018

Tour 2016,  
40 tappe in Italia  
e corsi di posa in  
opera



Partecipazione al BAU, il Salone più importante del settore della costruzione in Europa



### UN'ALTRO TRAGUARDO

I risultati del test, effettuato al Politecnico di Milano, ci stimolano a far partire una nuova, ambiziosa fase di progettazione, un percorso volto alla creazione di un profilo uguale al Ninfa 4, con posa solo dal lato interno, ma più elastico e adatto al vetro non temperato proposto dalla AGC.

**Il punto di arrivo è la quinta generazione di Ninfa.**







NINFA una storia di successo.

# AFFIDATI AI PROFESSIONISTI: UNA STORIA, TANTI TESTIMONI.

Siamo noi a creare la storia con le nostre esperienze: i professionisti che hanno sperimentato NINFA confermano la qualità di un sistema, quello che dalla progettazione li accompagna fino all'assistenza post vendita. Il team Faraone è composto da esperti di **marketing e comunicazione, Ricerca e Sviluppo,**

**commerciali e tecnici-commerciali,** da amministrativi attenti alle esigenze della clientela, persone che producono, controllano la qualità dei prodotti, programmano le procedure per rispettare i tempi di consegna: sono loro, nostri partner e clienti, i veri e più importanti testimoni dell'evoluzione della nostra storia aziendale.

Scopri  
perché  
scegliere  
Faraone



PRESIDENTE

**SABATINO FARAONE**  
sabatino@faraone.it



AMMINISTRATORE  
DELEGATO / CEO

**FLAVIO FARAONE**  
flavio.faraone@faraone.it  
+39 0861 784204



DIREZIONE  
ORGANIZZATIVA

**FEDERICO VALLESE**  
vallese@faraone.it  
T./P. +39 0861 784222  
Fax +39 0861 782182



DIREZIONE  
AMMINISTRATIVA

**PAMELA FARAONE**  
pamela@faraone.it  
T./P. +39 0861 784214  
Fax +39 0861 781880

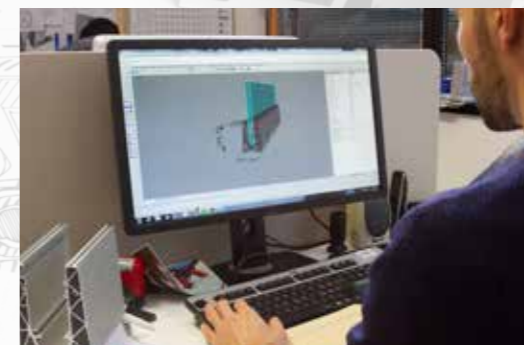

italian style



**MIMMO DI DONATO:**  
"Ho scelto Faraone perché è il top dei Partner per quanto riguarda gli accessori per il vetro. [...]".



**ANTONIO CREA:**  
"Abbiamo sempre avuto degli obiettivi comuni nella ricerca dei prodotti e nello sviluppo dei progetti delle nuove tecnologie. [...]".



**FABIO FOGGETTI:**  
"Ho scelto Faraone perché è una azienda con la quale riusciamo insieme a lavorare in sintonia senza mai avere problemi, sia a livello tecnico che nel momento della posa in opera. [...]".



**CRISTIANO COLOMBO:**  
"La mia azienda è cresciuta molto grazie a Faraone, insieme progettiamo nuove soluzioni da proporre ai nostri clienti".  
"Sono certo di dare il miglior prodotto che c'è sul mercato. Faraone è stata la prima e sicuramente la più innovativa ed attenta nella fase di certificazioni".



**ALESSIA STEFANELLI:**  
Un sogno da realizzare: "Fare a piedi le Cinque Terre ed avere un Panorama Certificato, sicuro dove tutte le famiglie possono fare una bella passeggiata in sicurezza portandosi tutta la famiglia senza avere più problemi o pensieri".



**MICHELE TESTA:**  
"Buone idee, buoni presupposti. Abbiamo visto, abbiamo conosciuto cose che non sapevamo nemmeno esistessero".  
**SALVATORE SEBASTIANI:**  
"Le novità che la Faraone ci ha proposto, la nuova pensilina linea Maxi, la NinPa 5, di sicuro saranno ottimi".



**GIUSEPPE OLIVIERO:**  
"Il riscontro del cliente dopo il nostro intervento è molto positivo perché il profilo piace" ... "Siamo molto soddisfatti di questa partnership con Faraone perché è un prodotto tecnologico, avanzato e ha delle performance che piacciono molto agli architetti".



**MICHELE MALISAN:**  
"Il Patto di aver alle spalle un marchio come questo, una azienda seria come questa sicuramente ha aiutato ulteriormente alla mia attività".  
"Il cliente [...] è sempre soddisfatto perché comunque noi diamo un prodotto che possiamo garantire e certificare che è di qualità".



**MASSIMO MOZZILLO:**  
"L'azienda continua a innovare, ad aiutarci nella crescita anche delle nostre aziende, seguendo sempre le nuove normative che si aggiornano continuamente, presentando altri prodotti per prendere anche altre nicchie di mercato".  
"La novità di questo anno? Il nuovo NinPa 5."



**LUIGI AMADEI:**  
"Da alcuni anni abbiamo intrapreso questa strada con la Faraone, azienda che riteniamo ottima per opportunità di lavoro e successo. I nostri clienti sono soddisfatti del prodotto che andiamo ad installare, alcuni ci mandano i ringraziamenti tramite i tecnici".



**LIVIO RE:**  
"Ho fatto tanti meeting in vita mia [...]. E' la prima volta che mi trovo in una riunione così". "Mi propongo non più con il prezzo ma bensì con la certezza di dare una sicurezza al prodotto, al mio lavoro, e soprattutto di avere le spalle molto garantite da coloro che mi hanno permesso di fare questo".



**SAVERIO GUADAGNO:**  
"L'aspetto più bello del nostro lavoro è quello che alla fine i clienti ti fanno percepire. Dalla soddisfazione nella precisione e soprattutto grazie ai prodotti Faraone che danno una trasparenza e una luminosità notevole in una casa che magari prima di una ristrutturazione era alquanto anonima e piatta".

italian style



**NINFA** una storia di successo.

Scopri  
perché  
scegliere  
Faraone



i primi in italia a evidenziare e promuovere  
le normative su balaustre e ringhiere

150 meeting

10.505  
professionisti incontrati  
nei nostri eventi

**FORMAZIONE, PROVE  
DI ECCELLENZA.**

**I primi in italia a evidenziare e promuovere le  
normative su balaustre e ringhiere.**

La leadership che abbiamo conquistato anno dopo anno, innovazione dopo innovazione, va alimentata, sostenuta, stimolata: restare il punto di riferimento nel segmento delle Architetture Trasparenti è un impegno fatto d'incontri, oltre **150 Meeting in tutta Italia** dal 2005 ad oggi. I Seminari Formativi Faraone, realizzati in collaborazione con gli ordini ed i consigli nazionali professionali e con le università italiane, nascono dalle esigenze di formazione dei clienti e si arricchiscono attraverso prove dimostrative pratiche, perché l'innovazione vera è quella che dimostra subito la sua utilità.

**L'esperienza del Tir Faraone**, i corsi rivolti agli addetti ai lavori, il dialogo continuo con i progettisti, **10.505 professionisti** che hanno preso parte ai nostri eventi: **l'eccellenza ha bisogno di prove concrete.**

PROGETTO

italian style



pagina 17



17

italian style



# UNA SICUREZZA STRAORDINARIA.

**La Faraone è stata la prima azienda in Italia ad evidenziare e promuovere le normative sui parapetti in vetro.**

Da sempre abbiamo sollevato l'attenzione sulle normative perchè la sicurezza rientra nella mission aziendale.

La nostra esperienza ultradecennale maturata con i tecnici addetti al settore è stata trasferita in un volume speciale: **“UNA GIUNGLA DI NORME E ISTRUZIONI. COME MUOVERCI?”**

Una sicurezza che molte volte va oltre le normative grazie alle prove empiriche sul vetro per analizzarne il comportamento: durante l'anno, infatti, si eseguono numerose prove nel Faraone LAB e presso gli Enti Certificatori, rompendo circa 100 vetri l'anno.

Queste prove servono ad ottimizzare il prodotto, il fissaggio, quale pericolo vero occorre evitare per capire come ottimizzare i costi partendo dalla Sicurezza.

## I TEST

### 01 TEST NEL LABORATORIO FARAONE

La nascita di ogni prodotto passa dalle prove di laboratorio. Anche Ninfa 5 durante il processo di sviluppo è stato sottoposto a numerose prove nel Faraone LAB.

**FARAONE** LAB  
ARCHITETTURE TRASPARENTI

### 02 TEST AL POLITECNICO DI MILANO

Superati i test in Casa Faraone sono state ottenute le certificazioni anche al Politecnico di Milano.



**POLITECNICO**  
MILANO 1863

## LA SEQUENZA SECONDO L'UNI:11678

### PROVE DI SPINTA

- 01 Precarico iniziale;
- 02 Prova di spinta con controllo della deformazione (SLE);
- 03 Prova di spinta con controllo della resistenza (SLU);

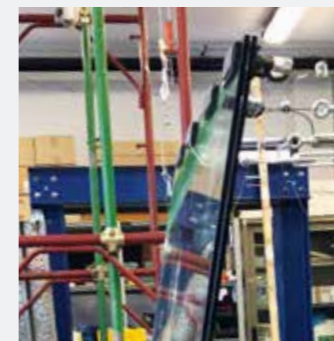

- 04 Prova di spinta post-rottura con controllo della resistenza (SLC). Il vetro viene preventivamente rotto prima di eseguire la prova di spinta.



### PROVE D'IMPATTO

- 05 Prova di impatto da corpo duro (sfera d'acciaio) per qualità della tempra (10 J);
- NB.** Tale prova si effettua solo su vetro temperato.



- 06 Prova di impatto da corpo semirigido con la ruota.

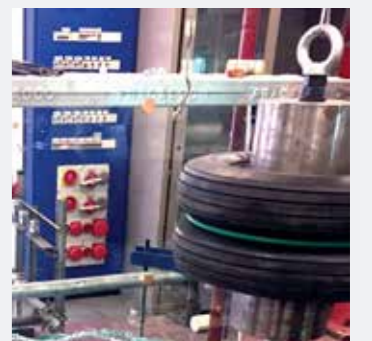





**POLITECNICO**  
MILANO 1863

## CERTIFICAZIONI

Ninfa 5 è un prodotto testato e certificato anche al Politecnico di Milano.  
**Il sistema è progettato per funzionare anche con vetro non temperato.**  
Con vetro non temperato stratificato **Stratobel Strong AGC** supera la UNI 11678 classe 200 kg/m. Con vetro temperato stratificato supera la UNI 11678 classe 300 kg/m.

LABORATORIO PROVE MATERIALI



A destra: Un esempio di rapporto di prova su balaustre Faraone.  
Attestato del Politecnico di Milano.

**SCOPRI DI PIÙ,  
SCARICA FARAONE INFORMA 27  
PER UN'INFORMAZIONE  
COMPLETA.**

**“UNA GIUNGLA DI NORME E ISTRUZIONI.  
COME MUOVERCI?”**

**Tutto sulle nuove norme  
per parapetti in vetro!**



## LA FAMIGLIA NINFA SEMPRE IN SICUREZZA



## SULLA SICUREZZA NON SI GIOCA

La sicurezza è un fattore fondamentale, specie se si tratta di stadi e luoghi pubblici in cui si radunano migliaia di persone.  
**EVITARE INCIDENTI**, come quello accaduto nello stadio di Amiens, dovrebbe essere alla base dei nuovi impianti o nella ristrutturazione di impianti esistenti.

**UN ESEMPIO? Le Balaustre in vetro sicure realizzate per lo stadio di Udine** (UDINE STADIUM “DACIA ARENA” - UDINE).  
Il divisorio in vetro installato e testato è alto 2,7 m. La prova in cantiere è stata superata con spinta fino a **500 kg/m** per rientrare pienamente nella **Cat. C3 (3 kN/m)**. Si segnala che anche per gli stadi esiste una normativa UNI apposita: **la UNI 13200**.



LUOGHI PUBBLICI

## C'è chi dice che...

**“LA FARAONE SI INVENTA  
NORME INESISTENTI” ...**

La Faraone vuol dare solo informazioni vere e superpartes:  
La UNI 11678 indica la procedura su come effettuare le prove ai parapetti in vetro (tuttovetro o intelaiate con profili) per la categoria C2 e C3 (luoghi affollati) etc.

**“I NOSTRI TEST  
SONO INVENTATI” ...**

Vogliamo tutelare i nostri clienti e studiamo scrupolosamente le normative per applicare le prove richieste sui nostri prodotti. Vista la confusione generale fino ad oggi, ci siamo inoltre resi disponibili a collaborare e a fornire i risultati dei nostri test alle commissioni che studiano le normative.

**RACCOMANDAZIONI PER I  
DIRETTORI AI LAVORI!**

**Ripetere le prove direttamente in cantiere, prima o durante il montaggio, sia per la spinta che con il “pendolo”** (almeno nei lavori più importanti).  
**Le prove di laboratorio NON RAPPRESENTANO una omologazione di prodotto e, inoltre, fate attenzione ai certificati “tarocchi” o non completi di foto delle prove stesse.**

30.09.2017  
FRANCIA  
**CROLLA UNA  
BALAUSTR**  
**ALLO STADIO  
DI AMIENS:**  
**26 FERITI,**  
**PARTITA  
SOSPESA.**





# LE PRINCIPALI NORMATIVE ATTUALMENTE IN VIGORE

NELLA SEGUENTE TABELLA, TRATTA DALLA GAZZETTA UFFICIALE DM 17/01/2018, SONO RIASSUNTI I VALORI DEI SOVRACCARICHI PER LE DIVERSE CATE-

GORIE D'USO DELLE COSTRUZIONI, IN PARTICOLARE L'ULTIMA COLONNA RIPORTA I CARICHI ORIZZONTALI LINEARI DA APPLICARE ALLE STRUTTURE.

CAT.	AMBIENTI	Qk [kN/m <sup>2</sup> ]	Qk [kN]	Hk [kN/m]
<b>A</b>	<b>Ambienti ad uso residenziale.</b> Aree per attività domestiche e residenziali; sono compresi in questa categoria i locali di abitazione e relativi servizi, gli alberghi (ad esclusione delle aree soggette ad affollamento), camere di degenza di ospedali.	<b>2,00</b>	<b>2,00</b>	<b>1,00</b>
	Scale comuni, balconi, ballatoi.	<b>4,00</b>	<b>4,00</b>	<b>2,00</b>
<b>B</b>	<b>Uffici.</b> <b>Cat. B1</b> - Uffici non aperti al pubblico; <b>Cat. B2</b> - Uffici aperti al pubblico;	<b>2,00</b> <b>2,00</b>	<b>2,00</b> <b>2,00</b>	<b>1,00</b> <b>2,00</b>
	Scale comuni, balconi, ballatoi.	<b>4,00</b>	<b>4,00</b>	<b>2,00</b>
<b>C</b>	<b>Ambienti suscettibili di affollamento</b> <b>Cat. C1</b> - Aree con tavoli, quali scuole, caffè, ristorante, sale per banchetti, lettura e ricevimento;	<b>3,00</b>	<b>3,00</b>	<b>1,00</b>
	<b>Cat. C2</b> - Balconi, ballatoi e scale comuni, sale convegni, cinema, teatri, chiese, tribune con posti fissi;	<b>5,00</b>	<b>5,00</b>	<b>2,00</b>
	<b>Cat. C3</b> - Ambienti privi di ostacoli per il libero movimento delle persone quali: musei, sale per esposizioni, stazioni ferroviarie, sale da ballo, palestre, tribune libere, edifici per eventi pubblici, sale da concerto, palazzetti per lo sport e relative tribune.	<b>5,00</b>	<b>5,00</b>	<b>3,00</b>
	<b>Cat. C4</b> - Aree con possibile svolgimento di attività fisiche quali sale da ballo, palestre, palcoscenici;	<b>5,00</b>	<b>5,00</b>	<b>3,00</b>
	<b>Cat. C5</b> - Aree suscettibili di grandi affollamenti quali edifici per eventi pubblici, sale da concerto, palazzetti per lo sport e relative tribune, gradinate e piattaforme ferroviarie;	<b>5,00</b>	<b>5,00</b>	<b>3,00</b>
	Scale comuni, balconi, ballatoi.	<b>≥ 4,00</b>	<b>≥ 4,00</b>	<b>≥ 2,00</b>

SECONDO CATEGORIA D'USO SERVITA, CON LE SEGUENTI LIMITAZIONI



**II DM 14/01/2008**  
**II DM 17/01/2018**

**“Norme tecniche per le costruzioni”:**  
è la legge che definisce i carichi e le verifiche sulle strutture in Italia.

Il DM 14/01/2008, aggiornato al DM 17/01/2018, è la normativa vigente che va necessariamente applicata alle strutture e, quindi, anche sui parapetti. Secondo il DM 14/01/2008 i carichi da applicare sulle balaustre sono, a seconda della destinazione d'uso:

- **Categoria C2 - 2 kN/m**
- **Categoria C3 - 3 kN/m.**

**UNI EN 13200-3:2006**

La norma specifica i requisiti di progettazione per la disposizione e le caratteristiche del prodotto per gli elementi di separazione all'interno delle installazioni per gli spettatori in luoghi di intrattenimento permanenti o temporanei inclusi Stadi sportivi e Sale per lo sport. Tale Norma EN indica vari tipi di resistenze in base alle posizioni degli spettatori, delle separazioni o parapetti, ed indica come resistenza massima un valore di 5 kN/m (circa 500 kg al metro lineare) per le barriere anti-schiacciamento.

Come valore di sicurezza in caso di prove di spinta, la norma UNI EN 13200-3 indica una amplificazione del carico di 1,2 volte, quindi un valore massimo di 6 kN al metro lineare.

È libera scelta del progettista o della DL decidere l'applicazione del fattore di sicurezza pari a 1,5 previsto dal DM 17/02/2018 (anziché 1,2 previsto dalla UNI EN 13200-3).

In tal caso la resistenza alla spinta dovrà essere di 7,5 kN/m (circa 750 kg al metro lineare). Con tali valori di carico orizzontale lineare vengono garantite le massime richieste esistenti di tutte le normative in Italia.



**Istruzioni CNR-DT 210/2013**  
**(entrata in vigore dicembre 2013)**

1. STATO LIMITE DI COLLASSO (verifica post-rottura);
2. GERARCHIA STRUTTURALE;
3. ROBUSTEZZA E RIDONDANZA;
4. LIMITAZIONI DI DEFORMABILITÀ.

**Norma UNI 7697: 2015**  
**(entrata in vigore febbraio 2015)**

1. CLASSE DI PRESTAZIONE A SECONDA DELLA DESTINAZIONE D'USO DEL VETRO;
2. STABILITÀ DELLO STRATIFICATO IN CASO DI ROTTURA DI TUTTE LE LASTRE;
3. SCELTA VETRO E INTERCALARE NEL REQUISITO POST-ROTTURA.

**Norma UNI 11678: 2017**  
**(entrata in vigore maggio 2017)**

1. LA NUOVA NORMA DEFINISCE E SPECIFICA I METODI DI PROVA;
2. TIPOLOGIE DI PARAPETTO E DI VETRO (TERMINI E DEFINIZIONI);
3. APPARECCHIATURA DI PROVA;
4. PROCEDURA DI PROVA SUI PARAPETTI: PROVA DI SPINTA O DI URTO.

**IMPORTANTE!**

**1) Perché per ogni modello di Ninfa e tipo di vetro trovate indicato anche l'altezza massima del vetro sulle balaustre?**

- la normativa prevede altezza di 1000 mm. In Lombardia, e qualche altra zona, a partire dal 3° piano sono previste da 1100 mm;
  - alcuni edifici chiedono altezza da 1200 mm;
  - quindi indichiamo sul catalogo e sul listino le altezze massime consentite con quel modello di Ninfa e tipo di vetro.
- Inoltre vengono sempre più usati vetri più alti come protezione al vento e per la riduzione dei rumori.

**2) Perché occorre usare il plastico SG (sentryglas)?**

- perché il plastico SG aumenta di circa il 40% la resistenza dei vetri, quindi necessario per avere resistenze alla spinta superiori alla classe 3 (300 kg/m);
- perché risponde in pieno sia alla normativa UNI7697:2015 sul post rottura, utilizzando anche le 2 lastre temperate-temperate, sia alle istruzioni CNR-DT 210/2013;
- perché in caso di rottura delle 2 lastre, i vetri restano in piedi, quindi sicurezza assoluta per le persone.

**3) IMPORTANTE: perché i risultati dei calcoli statici dei vetri e delle viti di fissaggio sono diversi dai risultati delle prove in laboratorio?**

- perché i programmi dei calcoli prevedono una tolleranza di sicurezza pari a circa 3 volte il limite massimo di rottura, mentre le prove di laboratorio si limitano a provare la resistenza prevista dalla normativa con una tolleranza di sicurezza di 1,5. Le stesse tolleranze valgono per le viti di fissaggio.

Quindi attenzione: la normativa prevede la classe C2 (200kg+50% = 300kg/m) o C3 (300kg+50% = 450 kg/m), per zone molto affollate.

Qualora ci fosse richiesta di avere i calcoli statici con i valori indicati nelle norme, questi si ottengono con profili Ninfa e vetri di maggiore sezione.



### STADIO UDINE

NINFA3 - Vetro 10+10+1,52 - H. 1000 cm, Classe C3  
NINFA4.3 - Vetro 12+12+1,52 - H. 2800 cm, Classe C3



### STADIO FOGGIA

NINFA4 - Vetro 10+10+1,52 - H. 1100 cm, Classe C3



### AUTODROMO DEL MUGELLO

NINFA2 - Vetro 10+10+1,52 - H. 1100 cm, Classe C3



### STADIO TRIESTE

NINFA4 - Vetro 10+10+1,52 - H. 1100 cm, Classe C3



STADIO DI TIRANA



ROLAND GARROS / PARIGI

# NINFA STADIO

Le Normative per lo Stadio.

UNI 13.200 Resistenza alla spinta 500 kg/m.  
Nel 2017 la UNI 11678:2017, definisce e specifica i metodi di prova con una maggiorazione del 50%, quindi, 500 Kg/m + 50% o 750 Kg/m.

**NINFA STADIO è stato progettato per rispondere a questa norma sugli stadi.**

**PROVE DI LABORATORIO FINO A 1000 KG. SENZA ALCUNA ROTTURA CON VETRO 12 + 12 + 1,52 SG (SENTRY GLAS).**



fino a **1000 kg/m**  
risponde a tutte le normative mondiali.



# NON GIOCATE CON LA SICUREZZA: AFFIDATEVI AI PROFESSIONISTI.

**La sicurezza è un fattore fondamentale specie se si tratta di stadi o luoghi pubblici affollati.**

Evitare incidenti, come quello avvenuto nello stadio di Amiens in Francia, dovrebbe essere alla base dei nuovi impianti o nella ristrutturazione di quelli esistenti.

La Faraone da sempre promuove l'uso di parapetti dalle alte performance effettuando prove di spinta e impatto sia in laboratorio o presso enti certificati, e poi in cantiere.

**Rendere gli spazi pubblici più sicuri e per Faraone la norma.**

**NINFA STADIO È  
LA SOLUZIONE SICURA PER  
LA VOSTRA TRANQUILLITÀ.  
INUTILE CERCARE ALTROVE.**



Guarda  
il video del  
crollo avvenuto  
nella Stadio di  
Amiens.

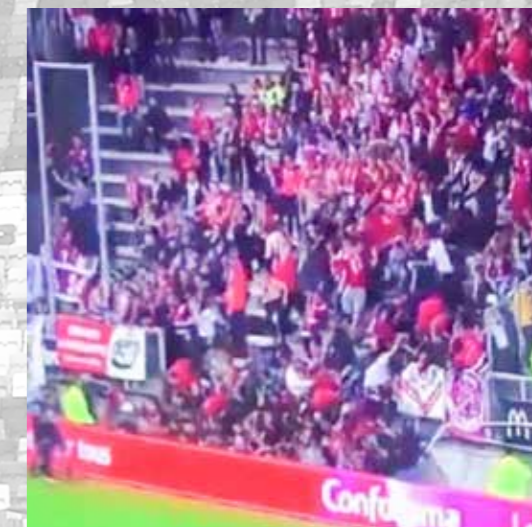
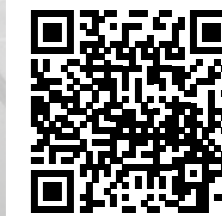



# FARAONE È GREEN

**Scelta di materie prime riciclabili come alluminio, acciaio e vetro. Gestione dei propri rifiuti particolari secondo la normativa nazionale (D.LGS. 152/2006 e SS.NN.II.)**



## vetro

Il vetro è il materiale "ecologico" per eccellenza. Non è inquinante (è chimicamente inerte), riutilizzabile per un numero illimitato di volte ed è riciclabile al 100%. Se per la decomposizione di una bottiglia in vetro occorrono 4000 anni, con il processo di riciclaggio si permette al vetro di essere inserito nuovamente in altri processi produttivi evitando di produrre altro materiale ex novo e conseguenti i rischi idrogeologici.



## alluminio

Il riciclaggio di questo metallo dai rifiuti è diventato una parte importante dell'industria dell'alluminio ed è una pratica comune fin dai primi del Novecento. Le fonti per il recupero dell'alluminio comprendono automobili, serramenti, elettrodomestici, contenitori e altri prodotti. Il riciclaggio è molto conveniente: infatti produrre un chilo di alluminio pronto all'uso a partire da scarti costa meno di 1 kWh, contro i 13-14 kWh circa della produzione dal minerale.



## acciaio

Uno dei materiali più diffusi al mondo secondo per tonnellaggio solo al cemento, è una lega a base di ferro contenente carbonio in quantità variabile fino ad un massimo del 2 %, a cui si aggiungono altri elementi metallici e non metallici in quantità controllate per conferirgli particolari proprietà in funzioni degli usi a cui è destinato. Una delle caratteristiche principali dell'acciaio è la totale riciclabilità; infatti, il 40% della produzione mondiale di acciaio si basa su materiali di riciclo (rottami di ferro).



La quinta generazione di Ninfa assorbe meglio la flessione del vetro

## 2019, NUOVI ORIZZONTI CON LA QUINTA GENERAZIONE.

In dieci anni, siamo riusciti a mantenere ogni singolo vantaggio competitivo che fa di Ninfa lo stato dell'arte delle balaustre in vetro.

**Ninfa5** assorbe meglio la flessione del vetro anche non temperato Stratobel Strong AGC ed è dotato di un nuovo registro, posto nella parte bassa del profilo per una posa sempre più veloce.

Dopo un così grande successo ottenuto durante le prove, sono stati subito rinnovati tutti i profili della gamma, per montare il nuovo registro nel rispetto delle nuove **norme 11678 del 15/3/2017**.

Così, il sistema **Ninfa** resta l'**indiscusso leader** di un mercato che da questa gamma di prodotti si aspetta novità tecnologiche e soluzioni per ogni tipologia d'installazione adatte a vetri temperati e non.

L'ufficio Ricerca e Sviluppo Faraone sta già pensando, in questo momento, al domani: **il 2019 è soprattutto un punto di partenza per rinnovare quell'idea che da dieci anni rende Ninfa una balaustra unica nel suo genere.**

# 11678

Ninfa rispetta la nuova Norma  
11678 del 15/03/2017

In dieci anni, siamo riusciti a mantenere ogni singolo vantaggio competitivo che fa di Ninfa lo stato dell'arte delle balaustre in vetro.



# NINFA

LA QUINTA  
GENERAZIONE

## IL SISTEMA

Colori disponibili:

-  Alluminio anodizzato  
colore argento, finitura  
satinata.
-  Alluminio colore  
RAL 9010 bianco lucido.
-  Alluminio colore  
RAL 9005 nero opaco.
-  Alluminio grezzo.



## NINFA la gamma completa.



34

italian style

### NINFA5

Profilo che mantiene le linee stilistiche della generazione Ninfa 4 con un'innovazione che si articola tutta all'interno. Un prodotto che nasce per l'utilizzo di vetri non temperati e studiato con precise caratteristiche meccaniche e funzionali che favoriscono l'installazione del posatore e aumentano le performance in termini di resistenza.

### NINFA105

Performance "full size" nonostante le dimensioni. Linee curate ed equilibrate che conferiscono un aspetto minimale ed elegante.

### NINFA55

Il profilo più piccolo della gamma, con linee stilistiche rivisitate in un'ottica più minimalista. Caratteristiche performanti in dimensioni ridotte, indicato per le installazioni su muretti, completamente registrabile.

### NINFA175

Balaustra pensata per il fissaggio interno a muretti. Sostituisce il Ninfa 170 e apporta il sostanziale miglioramento della completa registrabilità.

### NINFA185

Balaustra di fissaggio fronte solaio per massimizzare la superficie calpestabile di balconi e terrazzi ed offrire massima visibilità dall'interno.

### NINFA195

Balaustra di fissaggio fronte solaio per aumentare al massimo la superficie calpestabile di balconi e terrazzi ed offrire una massima visibilità dall'interno. Alte prestazioni con possibilità di montare vetri 12+12.

### NINFASTADIO

Balaustra per resistenza a carichi elevati. Indicata per installazioni in luoghi soggetti a grande affollamento, dove è richiesta la massima sicurezza e trasparenza.

35

italian style



# FINITURE E PERSONALIZZAZIONI



Alluminio anodizzato colore argento, finitura satinata, classe 15 Micron.

— Profili disponibile a magazzino;  
Consegna 10 giorni a barre da 6 metri.  
Consegna 20 giorni tagliati su misura.  
Anodizzato a 20 Micron, consegna 30 giorni a barre. (quantità minima barre da 6 metri)

Altri colori gamma anodizzati, consegna 20 giorni a barre da 6 metri (quantità minima per 30 metri).



Alluminio Colore RAL 9010 bianco lucido.

— Consegna 20 giorni a barre da 6 metri.  
Consegna 30 giorni tagliati su misura.

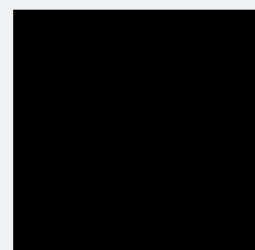

Alluminio Colore RAL 9005 nero opaco.

— Consegna 20 giorni a barre da 6 metri.  
Consegna 30 giorni tagliati su misura.



Alluminio grezzo.

— Fornito solo a barre



Altri Colori RAL. A richiesta solo per una quantità minima di 18 mt.

— Consegna 30 giorni a barre da 6 metri.  
Consegna 40 giorni tagliati su misura.



# NINFA

LA QUINTA  
GENERAZIONE

## IL PROGETTO

UNA nuova concezione ideata anche per vetro non temperato (Statobel Strong).

### NINFA 5, UNA SICUREZZA!

IL PROGETTO **NINFA 5** È DELL'UFFICIO R&D FARAONE E RISPETTA LA NORMA UNI 11678:2017 E AL D.M. DEL 17/01/2018.

montaggio  
solo dal lato  
interno

sistema  
anche per  
vetro non  
temperato

nessuna  
operazione  
dal lato esterno

registro

nuovo registro



#### MATTEO PAOLINI

Da 12 anni in Faraone, disegna il progetto Ninfa 5 ed è il Responsabile dell'ufficio Ricerca e Sviluppo, coadiuvato da un team di professionisti giovane e dinamico.

#### ING. GABRIELE ROMAGNOLI

Verifica strutturale del sistema Ninfa 5. Si occupa di consulenze, progetti e verifiche strutturali, studi di fattibilità, ricerca/ sviluppo di nuovi prodotti e definizione delle prove di carico/ collaudi sulle strutture.



#### ING. BLERON HOXHAJ

Verifica analitica del sistema Ninfa 5. Si occupa principalmente di ideazione, prototipazione, verifica analitica e sperimentale di nuovi prodotti, studi di fattibilità, verifiche preliminari ed esecuzione di prove/collaudi in laboratorio ed in sito.

#### ARCH. FABIO LEVANTE

Progettista all'interno del team Ricerca e Sviluppo dove ogni giorno contribuisce all'innovazione ed ottimizzazione del prodotto.



#### ING. DANTE CENTOLA

Progettista nell'ufficio di Ricerca e Sviluppo.

**AGC**  
**STRATOBEL**  
**STRONG**

10.10 **NON TEMPERATO**

PRATICO: **SEMPRE LAVORABILE**

+ DESIGN: **OTTIMA FINITURA DEI BORDI ED ALTRI VANTAGGI**

**RESISTENZA DEL VETRO NON TEMPERATO FINO ALLA CATEGORIA C2**  
(200 kg/m +50%  
= 300 kg/m)

**FARAONE®**  
**NINFA5**

**NUOVO SISTEMA**  
PROGETTATO PER IL  
VETRO STRONG

**NUOVO REGISTRO**  
SOLO DAL LATO INTERNO

**CERTIFICATO**  
AL POLITECNICO  
DI MILANO



# IL PROGETTO NINFA

LA QUINTA GENERAZIONE

Il presente e il futuro dei parapetti in vetro



Nata per velocizzare sempre più il vostro lavoro e maturata dall'esperienza di oltre 420.000 metri dei sistemi di parapetto in vetro NINFA installati dal 2008 al 2018 con la totale soddisfazione dei clienti e dei posatori.

### SISTEMA BREVETTATO E CERTIFICATO

- **200 kg/m** (testato fino a 300 kg/m) con vetro non temperato Stratobel Strong 10+10;
- **300 kg/m** (testato fino a 450 kg/m) con vetro temperato 10+10 kg/m.

IL SISTEMA GARANTISCE LA SICUREZZA DI SEMPRE.

- 1 REGISTRO SUPERIORE
- 2 NUOVO REGISTRO E PRESSORE INFERIORE
- 3 GUARNIZIONE DI PROTEZIONE ANTI-INFILTRAZIONI

REGOLAZIONE PER LA MESSA A PIOMBO SOLO DAL LATO INTERNO DELLA BALAUSTRINA

CON NINFA5 LA MESSA A PIOMBO E L'ALLINEAMENTO DEL VETRO SONO ANCORA PIÙ VELOCI

- 2° + 2°

VETRO: 10+10 e 12+12

INSERIMENTO DEL LED NEL PROFILO

È INDISPENSABILE L'USO DI VETRO EXTRACHIARO PER LED.

PROFILI PORTA LED INSERITI NEL SISTEMA

STESSO FISSAGGIO ANCHE PER LA VERSIONE CON LED INTEGRATO

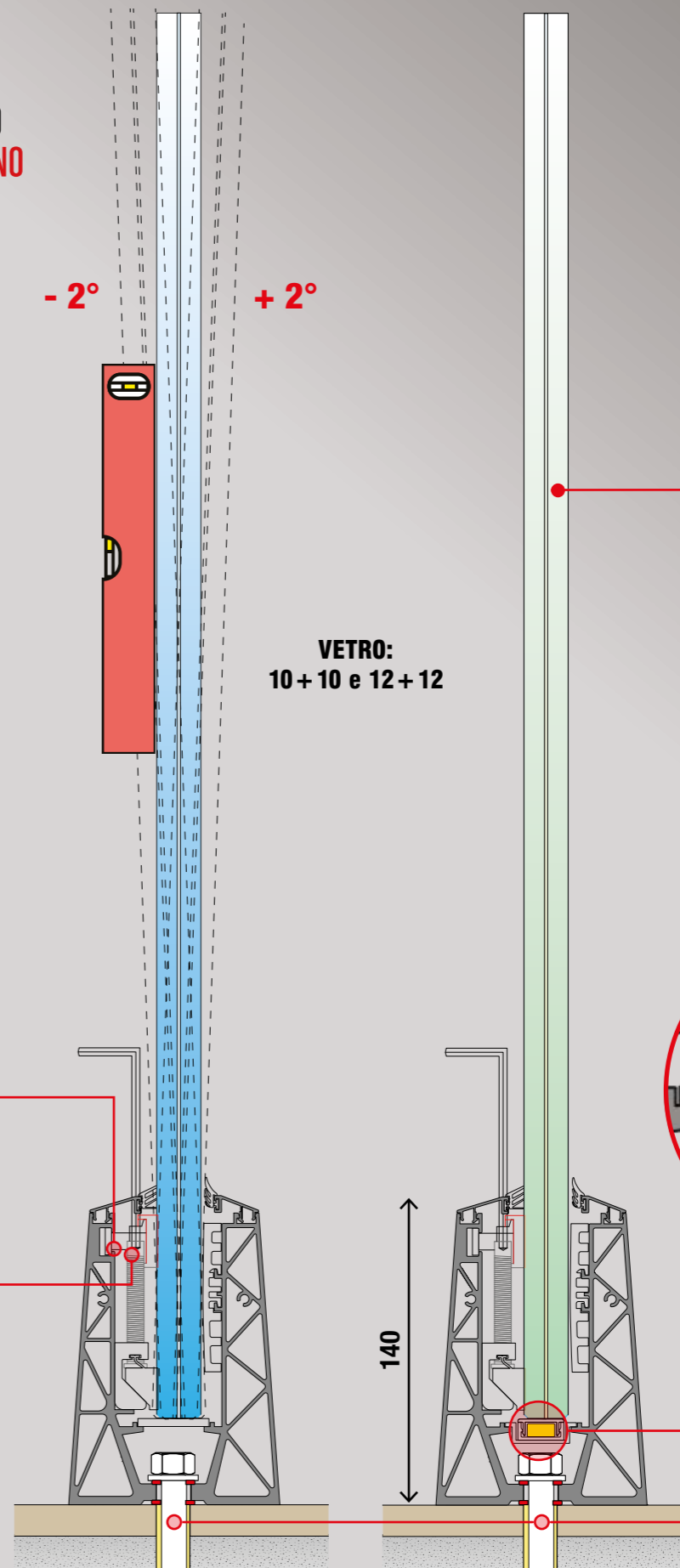

## TIPOLOGIE DI MONTAGGIO

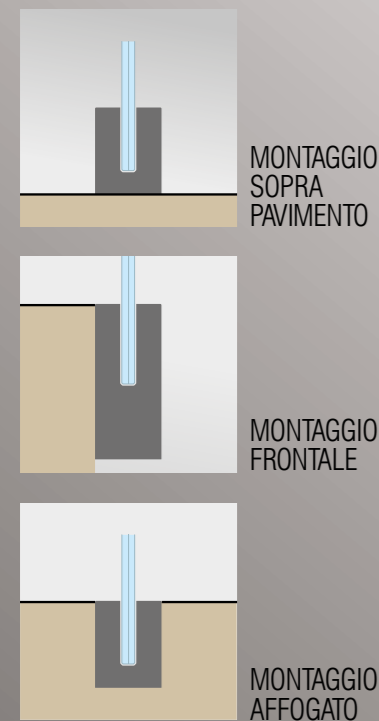



# IL MONTAGGIO

## I VANTAGGI DI NINFA5

- Non occorrono ponteggi e impalcature esterne.
- Montaggio del vetro solo dal lato interno.
- Registrabile per mettere a piombo il vetro agendo solo dal lato interno.

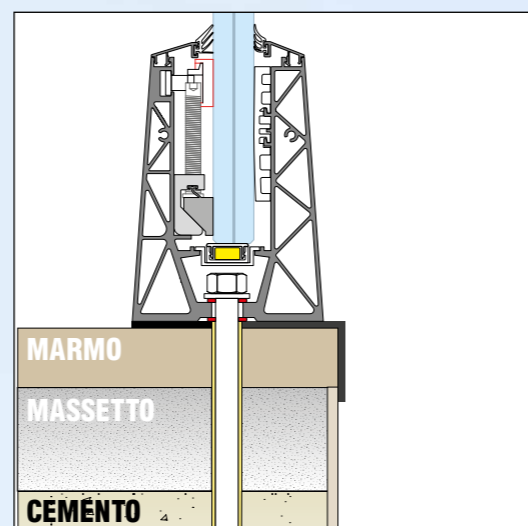

Edificio Privato. Work by Vetreria De Fina.

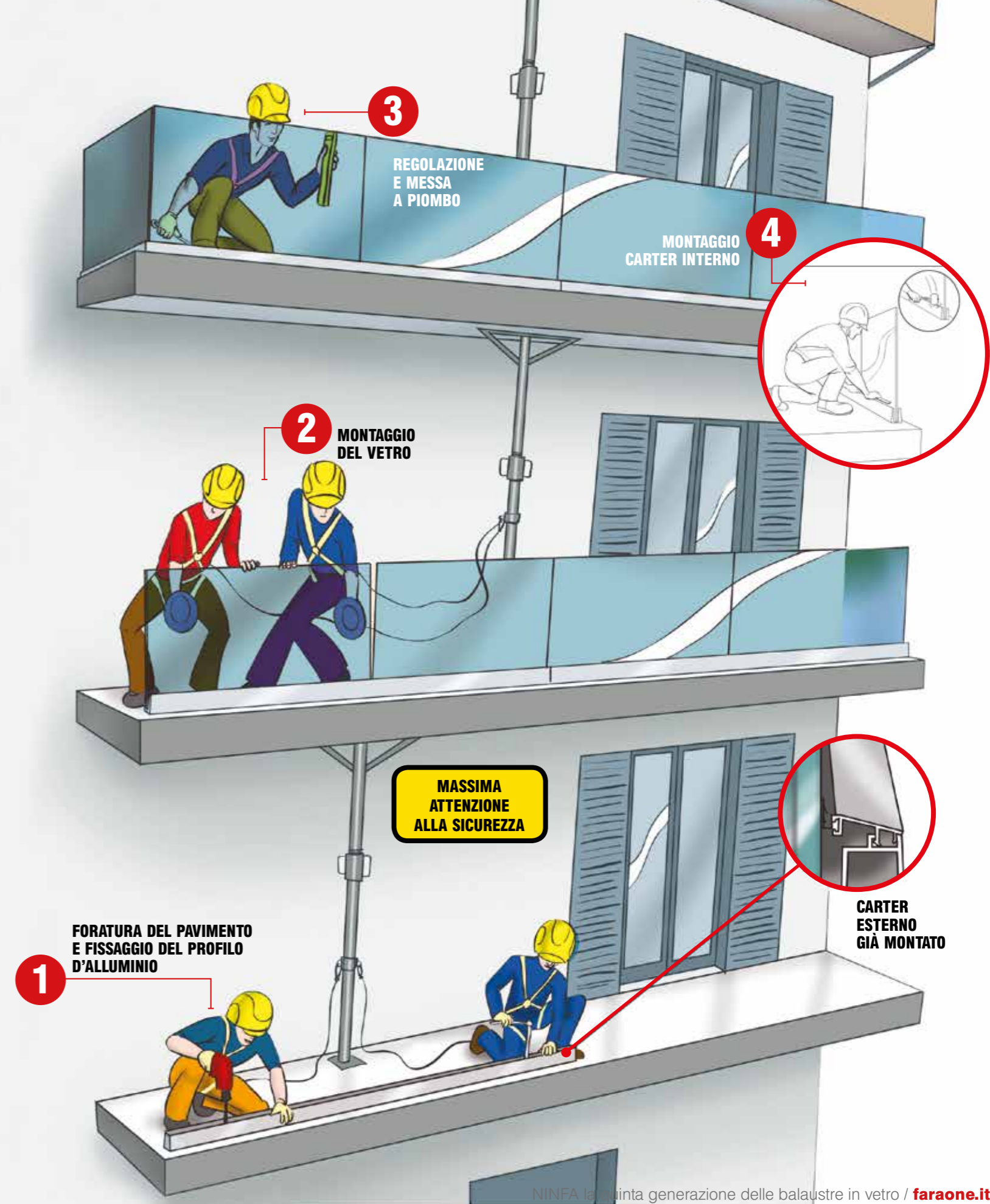



# MONTAGGIO IN 4 STEP

Il profilo viene consegnato con gli accessori già montati.

## 1 CI PENSA LA FARAONE

### A forare il profilo:

- › Ogni 30 cm (classe 200 Kg/m)
- › Ogni 20 cm (classe 300 Kg/m)

### 1. TU DEVI SOLO...

Fare i fori a pavimento e fissare il profilo con viti certificate fornite dalla Faraone.

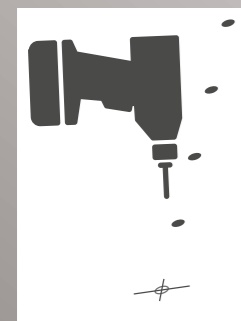

### 2. TU DEVI SOLO...

Inserire la guarnizione anti-infiltrazione in gomma.

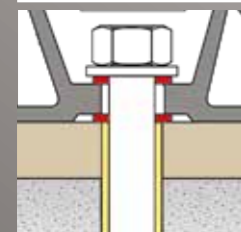

## 2 CI PENSA LA FARAONE

### A rendere facile l'inserimento del vetro dentro il profilo.

- › **2A** Guarnizione esterna inserita.
- › **2B** Registri superiori interni già inseriti.
- › **2C** Spessori di appoggio del vetro da posizionare.

2B

2A

2C

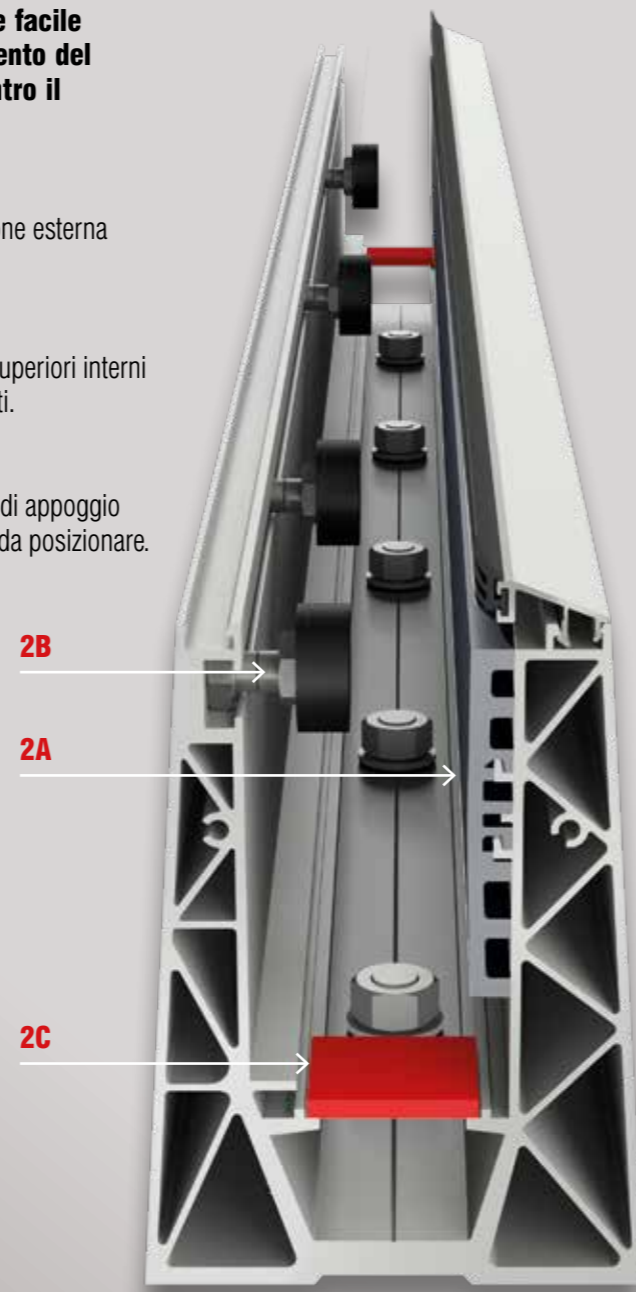

## 3 CI PENSA LA FARAONE

### A fornire il sistema per mettere facilmente a piombo il vetro con gli appositi registri.

**Stringere i registri interni per serrare il vetro.**

- › **3A** Infilare il vetro.
- › **3B** Infilare i registri inferiori.

REGISTRI SUPERIORI

3A VETRO

3B REGISTRI INFERIORI

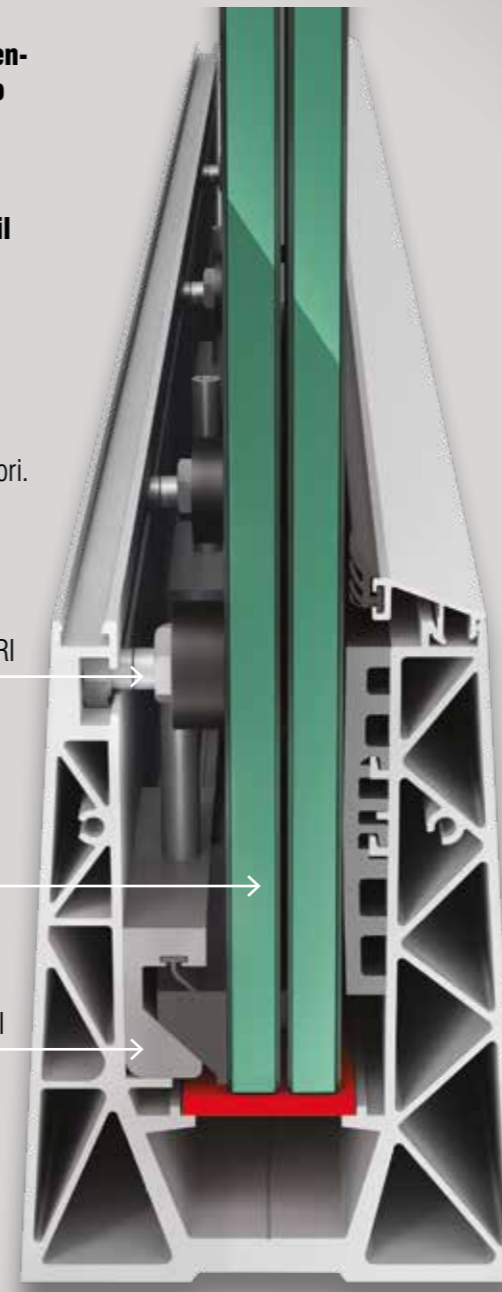

## 4 TU DEVI SOLO...

- › **1** Controllare che tutto sia fissato e serrato a regola d'arte.
- › **2** Montare il carter interno a scatto, già completo di guarnizione.

**HAI GIÀ FINITO!**

CARTER INTERNO

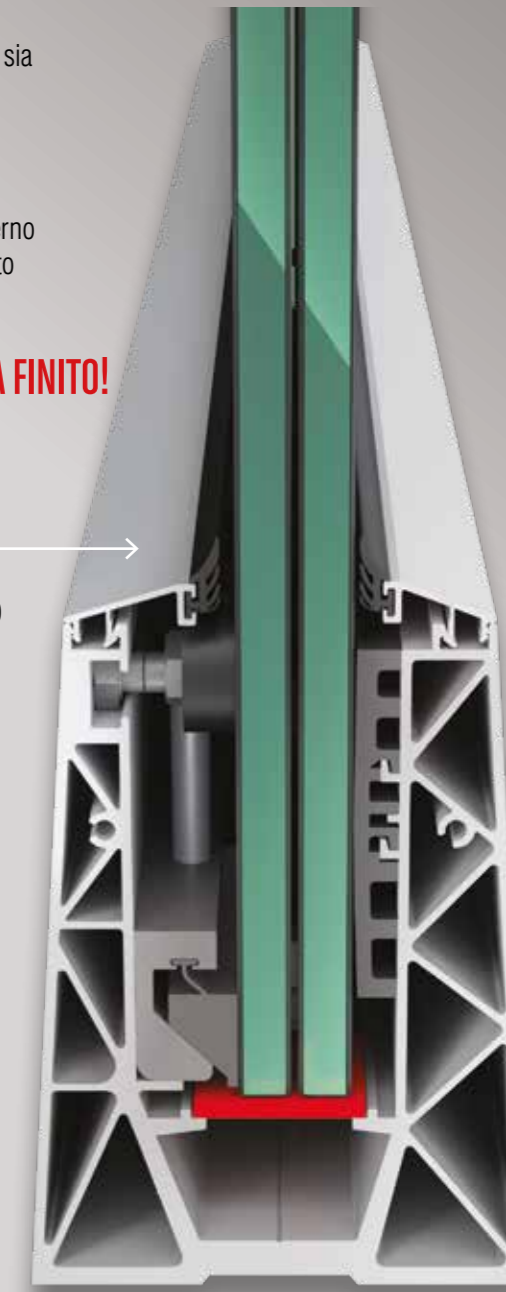

Scarica il video del montaggio

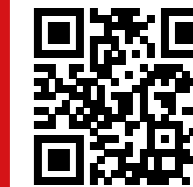



# ALTEZZE DEI VETRI E VARIANTI DEL SISTEMA NINFA IN FUNZIONE DEL TIPO DI FISSAGGIO E DEL TIPO DI VETRO

- Per i vetri montati **all'esterno** con altezze indicate **oltre i 2000 mm** si consiglia di riempire la base del profilo con **resina o similare** o in alternativa mettere un **Corrimano di collegamento** nella parte superiore.

- **Le prove di spinta sono sempre fatte ad H. 1200 mm e per una spinta del vento fino a 100 kg/m su tutta la superficie.**

- Le altezze dei vetri sono a norma da **1000 mm** e da **1100 mm** (in base alle zone).

**Le altezze indicate sono le massime possibili in base al tipo di profilo e di vetro.**

## SCHEDE TECNICHE A PAGINA:

- NINFA5 / da pag. 158 a pag. 181
- NINFA105 / da pag. 182 a pag. 199
- NINFA55 / da pag. 200 a pag. 207
- NINFA175 / da pag. 208 a pag. 213
- NINFA185 / da pag. 214 a pag. 221
- NINFA195 / da pag. 222 a pag. 233
- NINFASTADIO / da pag. 234 a pag. 237

## CLASSE C2

200 kg/metro + 1,5 fattore di sicurezza (300 kg/m)

**RISULTATI DA PROVE DI LABORATORIO.**

\*H= altezza massima totale balastra dal piano calpestio.  
\*\*HV= altezza massima del vetro.

## CLASSE C3

300 kg/metro + 1,5 fattore di sicurezza (450 kg/m)

**RISULTATI DA PROVE DI LABORATORIO.**

\*H= altezza massima totale balastra dal piano calpestio.  
\*\*HV= altezza massima del vetro.

## EN-UNI 13.200-3

Norma europea per stadi e centri sportivi  
Resistenza alla spinta **500 kg/m**  
Fattore di sicurezza **+20% = 600 kg/metro**

Resistenza alla spinta **500 kg/m**  
Per applicazione del **D.M. 2018** e della **Norma Uni 11678**  
Fattore di sicurezza **+50% = 750 kg/m**  
**il massimo in assoluto per la sicurezza**

\* H = altezza massima totale balastra dal piano calpestio  
\*\* HV = altezza massima del vetro

## MONTAGGIO SOPRA PAVIMENTO

- **NINFA 5 / H\*1100 mm**  
VETRO 10+10+0,76 Float  
**Stratobel Strong AGC. - NON TEMPERATO.**
- **NINFA 5 / H\*1300 mm**  
VETRO 10+10+1,52 Pvb. TEMPERATO INDURITO.
- **NINFA 105 / H\*1100 mm**  
VETRO 8+8+0,76/1,52 Pvb, TEMPERATO INDURITO.
- **NINFA 105 / H\*1200 mm**  
VETRO 10+10+1,52 Pvb, TEMPERATO INDURITO.
- **NINFA 55 / H\*500 mm**  
VETRO 6+6+0,76/1,52 Pvb. TEMPERATO INDURITO.
- **NINFA 55 / H\*800 mm**  
VETRO 8+8+0,76/1,52 Pvb. TEMPERATO INDURITO.

- **NINFA 5 / H\*1200 mm**  
VETRO 10+10+1,52 Pvb. TEMPERATO INDURITO.
- **NINFA 5 / H\*1300 mm**  
VETRO 12+12+1,52 Pvb. TEMPERATO INDURITO.
- **NINFA 5 / H\*1500 mm**  
VETRO 12+12+1,52 SG. TEMPERATO-TEMPERATO.
- **NINFA STADIO / H\*1300 mm**  
VETRO 10+10+1,52 Pvb. TEMPERATO INDURITO.
- **NINFA STADIO / H\*1500 mm**  
VETRO 8+8+8+1,52 Pvb. TEMPERATO INDURITO.
- **NINFA STADIO / H\*1500 mm**  
VETRO 12+12+1,52 Pvb. TEMPERATO INDURITO.

### Con Intercalare SG (Sentry Glas)

- **NINFA STADIO / H\*1500 mm**  
VETRO 10+10+1,52 SG. TEMPERATO-TEMPERATO.
- **NINFA STADIO / H\*2700 mm**  
VETRO 8+8+8+0,89 SG. TEMPERATO-TEMPERATO.
- **NINFA STADIO / H\*3100 mm**  
VETRO 12+12+1,52 SG. TEMPERATO-TEMPERATO.
- **NINFA 4.3 / H\*2500 mm (con resina)**  
VETRO 10+10+10+1,52 SG. TEMPERATO-TEMPERATO.

### Con Intercalare SG (Sentry Glas)

- **NINFA STADIO / H\*2700 mm**  
VETRO 8+8+8+0,80 SG. TEMPERATO-TEMPERATO.
- **NINFA STADIO / H\*3100 mm**  
VETRO 12+12+1,52 SG. TEMPERATO-TEMPERATO.

## MONTAGGIO FRONTALE

- **NINFA 175 / H\*1000mm. (HV\*\*1100mm)**  
VETRO 8+8+0,76/1,52 Pvb. TEMPERATO INDURITO.
- **NINFA 175 / H\*1200mm. (HV\*\*1300mm)**  
VETRO 10+10+1,52 Pvb. TEMPERATO INDURITO.
- **NINFA 185 / H\*1000mm. (HV\*\*1100mm)**  
VETRO 8+8+0,76/1,52 Pvb. TEMPERATO INDURITO.
- **NINFA 185 / H\*1200mm. (HV\*\*1300mm)**  
VETRO 10+10+1,52 Pvb. TEMPERATO INDURITO.

- **NINFA 175 / H\*1100mm. (HV\*\*1200mm)**  
VETRO 10+10+1,52 Pvb. TEMPERATO INDURITO.
- **NINFA 195 / H\*1100mm. (HV\*\*1200mm)**  
VETRO 10+10+1,52 Pvb. TEMPERATO INDURITO.
- **NINFA 195 / H\*1300mm. (HV\*\*1400mm)**  
VETRO 12+12+1,52 Pvb. TEMPERATO INDURITO.

### Con Intercalare SG (Sentry Glas)

- **NINFA 195 / H\*1300mm. (HV\*\*1400mm)**  
VETRO 10+10+1,52 SG. TEMPERATO/TEMPERATO.
- **NINFA 195 / H\*1500mm. (HV\*\*1600mm)**  
VETRO 12+12+1,52 SG. TEMPERATO/TEMPERATO.

### Con Intercalare SG (Sentry Glas)

- **NINFA 195 / H\*1500mm. (HV\*\*1600mm)**  
VETRO 12+12+1,52 SG. TEMPERATO/TEMPERATO.  
(con resina)

## MONTAGGIO AFFOGATO

- **NINFA 5 / H\*1000 mm (HV\*\*1100mm)**  
VETRO 10+10+0,76 Float  
**Stratobel Strong AGC. - NON TEMPERATO.**
- **NINFA 5 / H\*1100 mm (HV\*\*1300mm)**  
VETRO 10+10+1,52 Pvb. TEMPERATO INDURITO.
- **NINFA 105 / H\*1000 mm (HV\*\*1100mm)**  
VETRO 8+8+0,76/1,52 Pvb, TEMPERATO INDURITO.
- **NINFA 105 / H\*1100 mm (HV\*\*1200mm)**  
VETRO 10+10+1,52 Pvb, TEMPERATO INDURITO.
- **NINFA 55 / H\*550 mm (HV\*\*600mm)**  
VETRO 6+6+0,76/1,52 Pvb. TEMPERATO INDURITO.
- **NINFA 55 / H\*750 mm (HV\*\*800mm)**  
VETRO 8+8+0,76/1,52 Pvb. TEMPERATO INDURITO.

- **NINFA 5 / H\*1100 mm (HV\*\*1200mm)**  
VETRO 10+10+1,52 Pvb. TEMPERATO INDURITO.
- **NINFA 5 / H\*1200 mm (HV\*\*1300mm)**  
VETRO 12+12+1,52 Pvb. TEMPERATO INDURITO.
- **NINFA 5 / H\*1400 mm (HV\*\*1500mm)**  
VETRO 12+12+1,52 Pvb. TEMPERATO-TEMPERATO.
- **NINFA STADIO / H\*1200 mm (HV\*\*1300mm)**  
VETRO 10+10+1,52 Pvb. TEMPERATO INDURITO.
- **NINFA STADIO / H\*1400 mm (HV\*\*1500mm)**  
VETRO 8+8+8+1,52 Pvb. TEMPERATO INDURITO.
- **NINFA STADIO / H\*1400 mm (HV\*\*1500mm)**  
VETRO 12+12+1,52 Pvb. TEMPERATO INDURITO.

### Con Intercalare SG (Sentry Glas)

- **NINFA STADIO / H\*1400 mm (HV\*\*1500mm)**  
VETRO 10+10+1,52 SG. TEMPERATO-TEMPERATO.
- **NINFA STADIO / H\*2600 mm (HV\*\*2700mm)**  
VETRO 8+8+8+0,89 SG. TEMPERATO-TEMPERATO.
- **NINFA STADIO / H\*3000 mm (HV\*\*3100mm)**  
VETRO 12+12+1,52 SG. TEMPERATO-TEMPERATO.
- **NINFA 4.3 / H\*2400 mm (HV\*\*2500mm) (con resina)**  
VETRO 10+10+10+1,52 SG. TEMPERATO-TEMPERATO.

### Con Intercalare SG (Sentry Glas)

- **NINFA STADIO / H\*2600 mm (HV\*\*2700mm)**  
VETRO 8+8+8+0,80 SG. TEMPERATO-TEMPERATO.
- **NINFA STADIO / H\*3000 mm (HV\*\*3100mm)**  
VETRO 12+12+1,52 SG. TEMPERATO-TEMPERATO.





# NINFA CURVA

Con un raggio di curvatura da un minimo di 100 cm a 250 cm in base ai modelli.

**I VETRI CURVI POSSONO ESSERE MONTATI SUI SEGUENTI MODELLI NINFA: 5, 105, 55, 175 E 185. I PROFILI VENGONO CURVATI CON IMPIANTI SPECIALI E POI VERNICIATI CON POLVERI EPOSSIDICHE.**

Prezzo da preventivare in base alle quantità. Considerare il lavoro come speciale su progetto (consegna 50 gg. dall'approvazione del disegno).



Balaustra Lumina con vetro extrachiaro  
arch. Massimo Iosa Ghini  
vetro Extra Chiaro\*  
LED Multicolor / FARAONE.



## NINFA LED

La famiglia s'illumina di nuovo.

INDISPENSABILE IL VETRO EXTRACHIARO



Hotel DIPLOMATIC / Riccione

Work by (ristrutturazione)  
Vetreteria Nuova Romagnola / Rimini

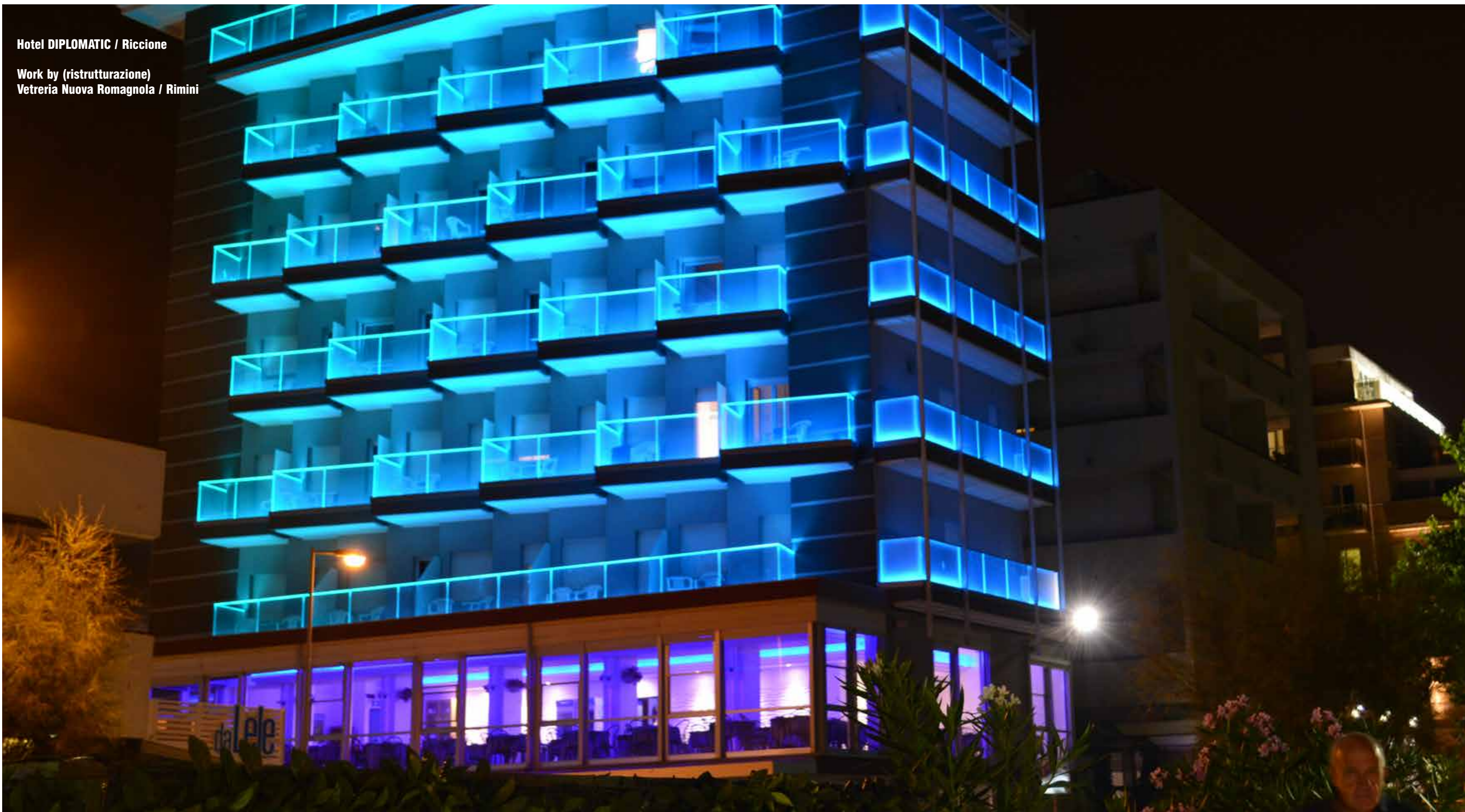



# NINFA, DESTINAZIONE OVUNQUE. UN PROFILO ADATTO PER OGNI ESIGENZA

Ovunque ci sia bisogno di qualità, sicurezza, garanzia del rispetto delle normative, Ninfa c'è.

## Moltiplica lo spazio residenziale

Una parete trasparente che amplia l'ambiente, caratterizza gli spazi contemporanei e si applica con versatilità ad ogni soluzione del progettista, per interni ed esterni.



## Esalta la fruibilità nei centri commerciali e nei teatri

La scelta che unisce sicurezza e stabilità, capace di trasmettere l'idea di comfort e spazio in luoghi molto frequentati.

54

italian style



55

italian style





56



57

### Migliora l'esperienza negli stadi e centri sportivi

I posti affollati si avvalgono di una balaustra in vetro resistente e trasparente, per divertirsi con il massimo della visibilità e in tutta sicurezza.

### Accoglie negli hotel e nelle strutture ricettive

Nelle località turistiche è fondamentale mostrare i luoghi, il panorama, la bellezza: serve l'elemento architettonico adatto a fare della vacanza un viaggio di benessere.

### Dà la giusta garanzia nei condomini

Negli stabili convivono esigenze di privacy, rispetto di norme in costante evoluzione e sicurezza abitativa: a tutte queste domande c'è una risposta univoca, nei nuovi progetti e nelle ristrutturazioni.



italian style

italian style

IL SISTEMA!

IL SISTEMA!



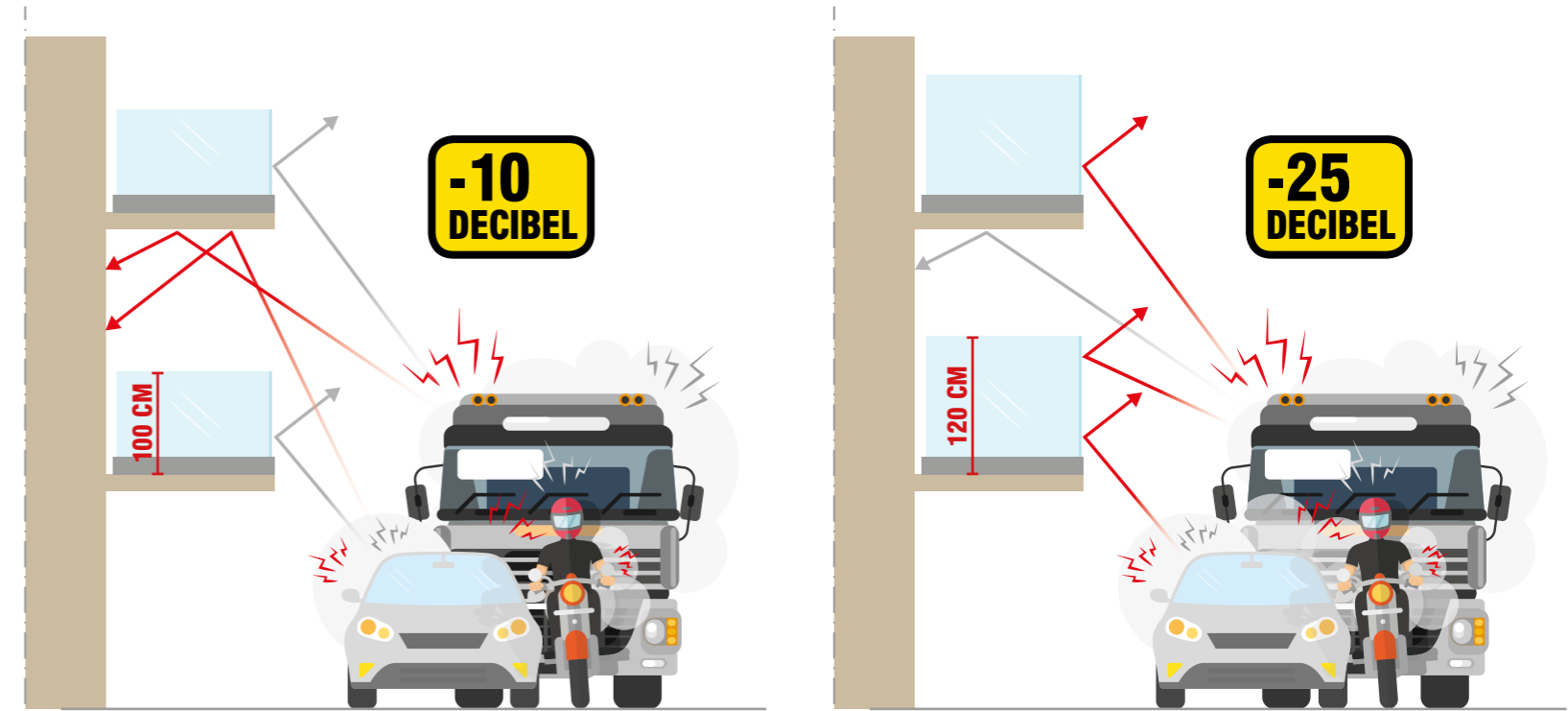

# NINFA RIDUCE I RUMORI IN CASA: LO SAPEVI?

Ninfa con vetri normali e **altezza massima di 100 cm**, abbatte i rumori in casa che provengono dall'esterno di **-10 decibel**.  
Con **altezza dei vetri di 120/130 cm** i decibel abbattuti sono **-25: un dato eccezionale!**





60

61

IL SISTEMA! italian style

IL SISTEMA! italian style



# LAVORAZIONI SU MISURA CON LINEE AUTOMATICHE 4.0



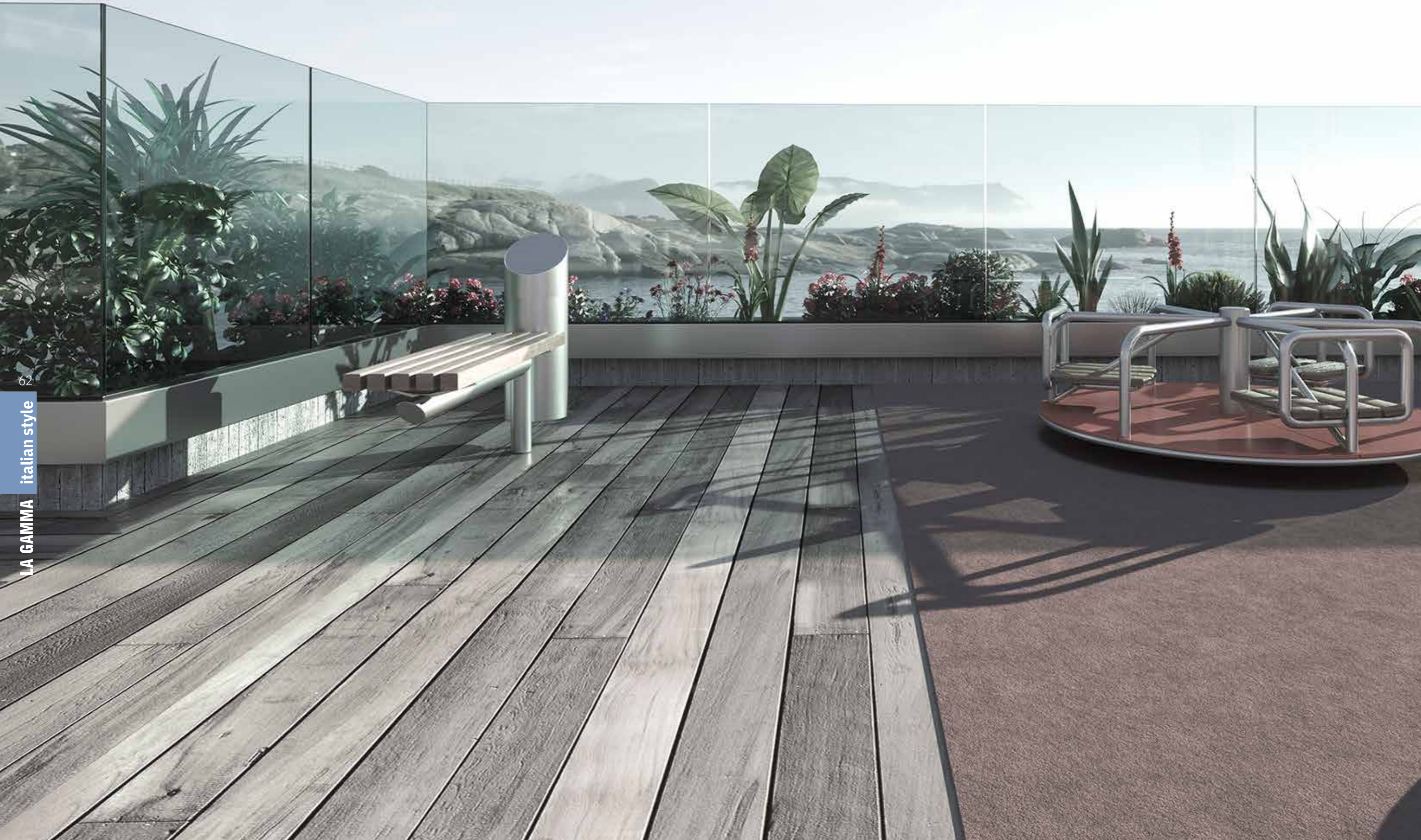

# NINFA

LA QUINTA  
GENERAZIONE

LA GAMMA





## NINFA5

Rigido e flessibile, il profilo che unisce.

Colori disponibili:

-  Alluminio anodizzato colore argento, finitura satinata.
-  Alluminio colore RAL 9010 bianco lucido.
-  Alluminio colore RAL 9005 nero opaco.
-  Alluminio grezzo.



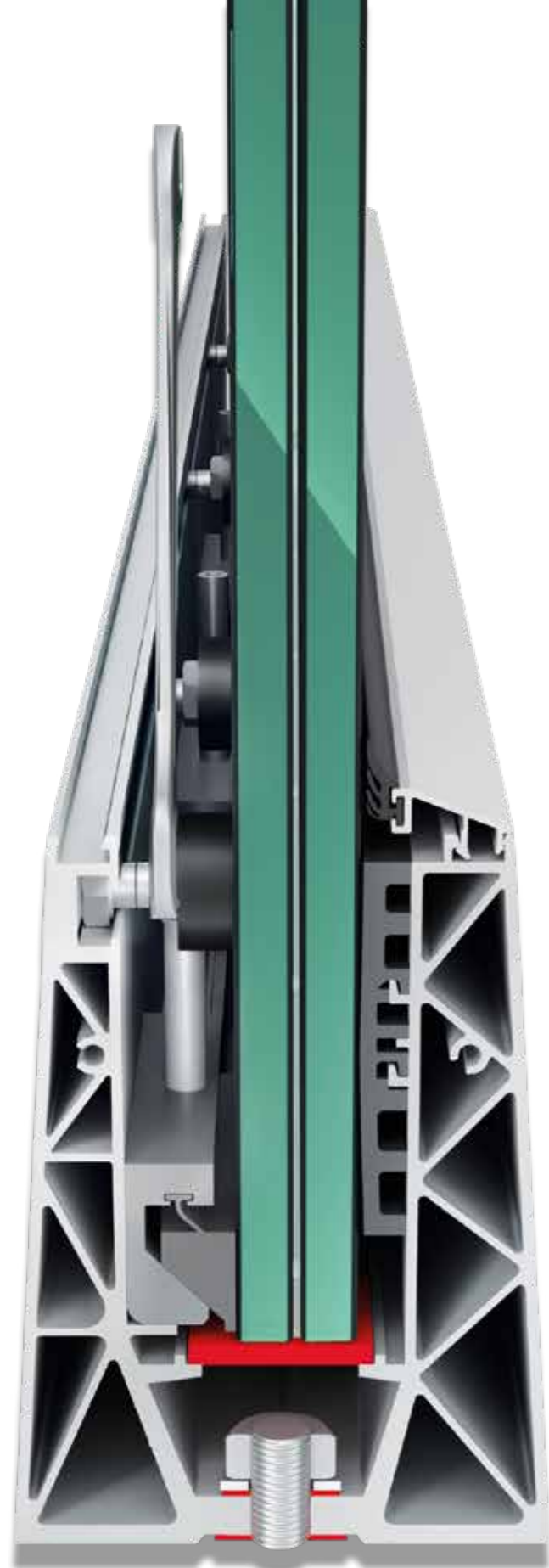

## NINFA5

Rivoluzione e  
innovazione.

Il sistema **Ninfa5** è un'innovazione di prodotto che mantiene tutti i vantaggi di Ninfa4: montaggio e registrazione solo dal lato interno, praticità, nessun limite di lunghezza.

**Ninfa5** è anche una rivoluzione: un profilo che utilizza il vetro non temperato 10+10 ed anche il vetro temperato 10+10 e 12+12, con una

rigidità adeguata alle nuove norme UNI, tecnologia elevata e nuovi accessori adatti anche per ammortizzare il colpo del pendolo, il tutto senza causare la rottura delle lastre di vetro nel rispetto delle normative in vigore.

### LEGENDA

PER TIPOLOGIA E  
ALTEZZA DEI VETRI  
VEDERE PAG. 46/47

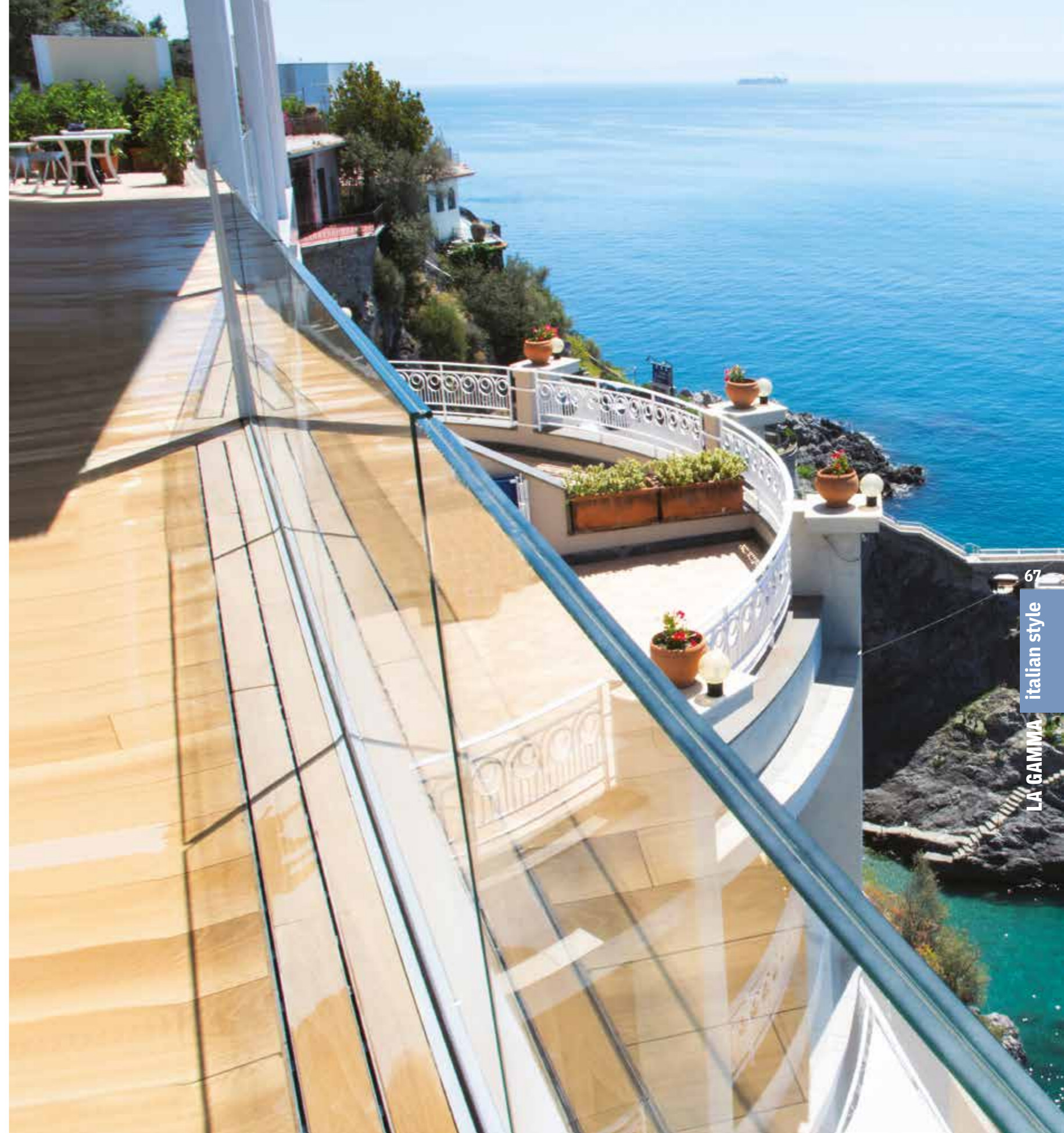



# PERCHÉ NINFA5?

**SISTEMA A NORMA ANCHE CON VETRO NON TEMPERATO\***

\*STRATOBEL STRONG BY **AGC**.

## INNOVAZIONE NINFA 5

FIN DAL PRIMO PROGETTO DEL 2008, L'IDEA È SEMPRE STATA QUELLA DI RIUSCIRE A POTER USARE IL VETRO NON TEMPERATO. SOLO DOPO TANTA ESPERIENZA MATURATA LA FARAONE HA CENTRATO L'OBIETTIVO PROGETTANDO:

- un nuovo profilo che sotto la spinta delle prove possa **seguire la flessione del vetro Float**;
- un sistema con una **rigidità adeguata** a resistere alle nuove norme UNI 11678:2017;
- una **tecnologia elevata** pensata con **accessori adatti anche per ammortizzare il colpo del pendolo**, il tutto senza causare la rottura delle lastre di vetro nel rispetto delle normative in vigore.

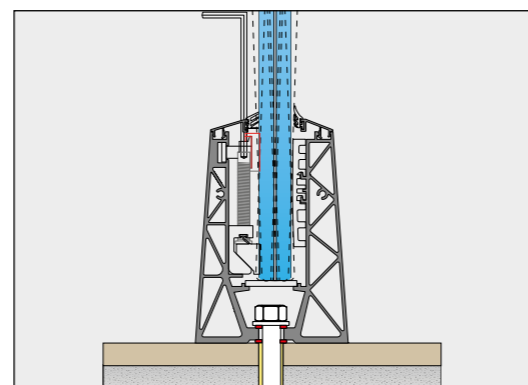

Sezione **NINFA5**

L'APPLICAZIONE DI UN VETRO NON TEMPERATO PER UN PARAPETTO IN VETRO È UNA RIVOLUZIONE PER IL VETRAIO.

Il vetro temperato, normalmente impiegato per i parapetti in vetro, aumenta notevolmente le prestazioni, ma una volta prodotto non può essere modificato.

**NINFA5 con vetro non temperato Stratobel Strong\*** è il risultato di un gioco di squadra per garantire le stesse prestazioni di un vetro temperato ma con una maggiore finitura e una lavorabilità superiore del vetro stratificato.

La collaborazione tra **Faraone** e **AGC Flat Glass Italia**, branca italiana di **AGC Glass Europe**, azienda internazionale specializzata nella produzione e lavorazione del vetro piano, ha portato a il nuovo sistema parapetto in vetro **NINFA5 a superare i test fino alla classe C2 (2 kN - testato a 3 kN)**.

**A norma con vetro non temperato: risultato impensabile fino ad oggi.**



Vetro non temperato Stratobel Strong by AGC

## GAMMA COLORI DEL PROFILO IN ALLUMINIO



Alluminio anodizzato colore argento, finitura satinata.

Disponibile a magazzino

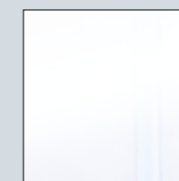

Alluminio Colore RAL 9010 bianco lucido.

Consegna 15 giorni.

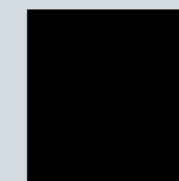

Alluminio Colore RAL 9005 nero opaco.

Consegna 15 giorni.



Alluminio grezzo.

Fornito solo a barre



Altri Colori RAL. A richiesta solo per una quantità minima di 10 mt.

Consegna 30 giorni.

## TIPOLOGIE DI VETRO

IL SISTEMA NINFA5 PREVEDE L'ALLOGGIO DI VETRI 10+10 E 12+12:

- Vetri da **10/10 non temperato\*** per la **Categoria C2** e testati a **3kN/m**.
- Vetri da **10/10 temperato** per la **Categoria C3** e testato fino a **4,5kN/m**.
- Vetri da **12/12 temperato** e quindi testato per altezze maggiori e dove richiesto.

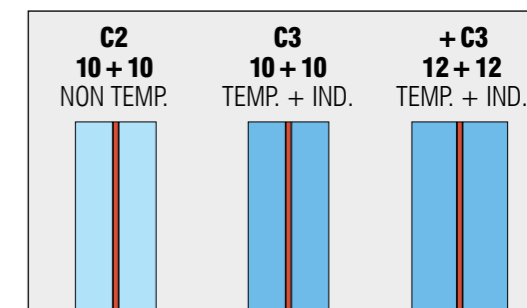

Tipologie di vetro

## NINFA, UNA FAMIGLIA DI TENDENZA | IN ITALIA LA PRIMA BALAUSTRINA IN VETRO, DAL 2008.

NATA PER PRIMA NINFA SI È INNOVATA CONTINUAMENTE CON DIVERSI SISTEMI IN LINEA CON LE NUOVE NORMATIVE VIGENTI E CON LE DESTINAZIONI D'USO.



Un profilo per ogni destinazione d'uso

Il sistema **NINFA5** rispetta anche tutti i plus di **NINFA4**:

- **montaggio e registrazione solo dal lato interno;**
- velocità assoluta di montaggio, anzi migliorata: con il nuovo registro è più pratico;
- può essere installata **senza limite di lunghezza;**
- **tecnologia Faraone.**

## TIPOLOGIE DI MONTAGGIO E VANTAGGI

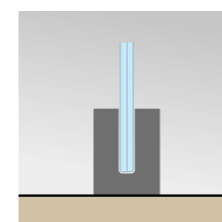

MONTAGGIO SOPRA PAVIMENTO

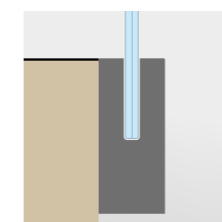

MONTAGGIO FRONTALE

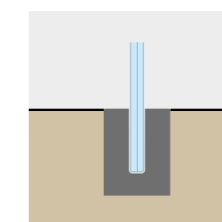

MONTAGGIO AFFOGATO

### VANTAGGI DELLA QUINTA GENERAZIONE

L'intera gamma NINFA ha una soluzione per ogni applicazione e destinazione d'uso. Tutta la tecnologia Faraone è a disposizione di progettisti e architetti.



# NINFA5, CON VETRO **NON** TEMPERATO

STRATOBEL STRONG BY AGC.

# NINFA5, CON VETRO TEMPERATO

IL CLASSICO.

## VETRO 10+10 NON TEMPERATO STRATIFICATO\*

RESISTENZA FINO ALLA CLASSE C2 (TESTATO FINO A 300 KG/M)



**RESISTENZA**  
- Resistenza all'urto quanto necessario;  
- Non esiste il rischio di rottura da inclusione di Solfuro di Nichel.



**TEST E CERTIFICAZIONI**  
- Numerosi test e certificazioni disponibili.



**FINITURA**  
- Migliore finitura nei bordi;  
- Più trasparenza: grazie all'esclusivo intercalare perfettamente chiaro;  
- Vetro stratificato pronto all'uso.



**RICHIEDI IL MARCHIO**  
- Il sistema viene certificato con il bollino distintivo NINFA5 by Faraone + Stratobel strong by AGC. Da richiedere direttamente ad AGC.



### VANTAGGI OPERATIVI:

Il vetro può essere lavorato direttamente nella tua vetreria e/o rilavorato in caso di misura errata della lastra.

### NOTE:

Non può essere usato se deve essere forato.



## “CLASSICO” VETRO 10+10 TEMPERATO STRATIFICATO

RESISTENZA FINO ALLA CLASSE C3 (TESTATO FINO A 450 KG/M)



**RESISTENZA**  
- Maggiore resistenza al carico di spinta;  
- Nel vetro temperato si consiglia il trattamento HST per ridurre il rischio di rottura spontanea per solfuro di Nichel.



**TEST E CERTIFICAZIONI**  
- Numerosi test e certificazioni disponibili.



**FINITURA**  
- Può essere usato sempre, anche forato, sagomato, etc.



### VANTAGGI OPERATIVI:

Il vetraio ordina al suo fornitore il vetro temperato stratificato su misura.

### NOTE:

- Tempi di attesa e costi maggiori;  
- In caso di misura errata della lastra non è possibile alcuna ulteriore modifica.





# NINFA5

## 200KG

### CODIFICA ARTICOLI

CON VETRO  
10 + 10 + STRONG AGC  
NON TEMPERATO

**M100-2** . Scatto ferma vetro in alluminio

**M09-23B** . Guarnizione ad infilare (TPV nero)

**M43-2** . Scatto fermavetro in alluminio

**LINEAX-AC-01B** . Registro superiore

**M18** . Profilo porta vetro in alluminio

**M16-AC-01/16**  
Guarnizione plastica compensatrice (pvc)

**M18-AC-02** . Registro inferiore

**M13-AC-06**  
Spessore poggivetro in poliammide trasparente

**M13-AR/G-1**  
Rondella antinfiltrazione,  
2 ogni fissaggio

**M13-AC-08**  
Astina zincata M12X140  
con dado e rondella piana

**M18-6**  
Tappi in alluminio  
(non rappresentati)

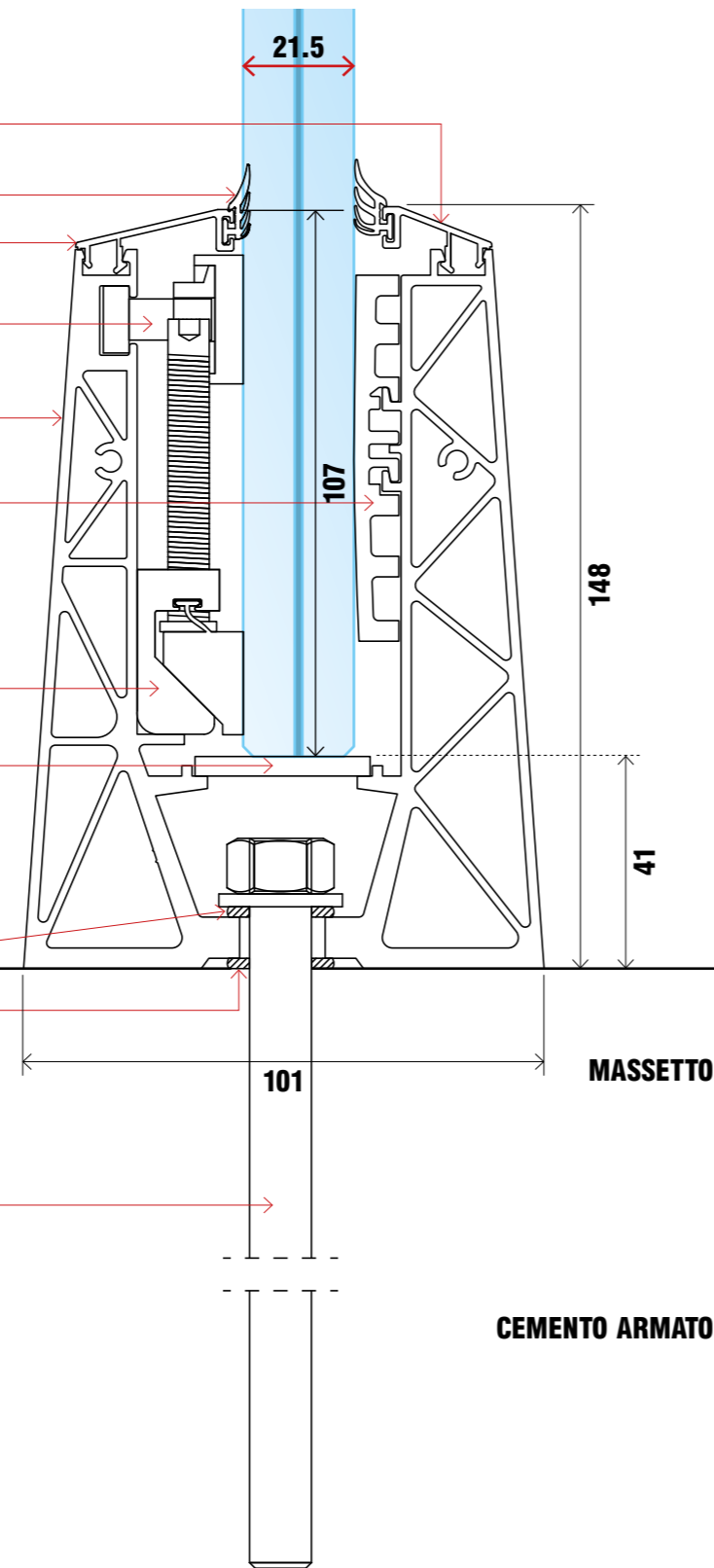

#### LEGENDA

PER TIPOLOGIA E  
ALTEZZA DEI VETRI  
VEDERE PAG. 46/47

# NINFA5

## 300KG

### CODIFICA ARTICOLI

CON LED E VETRI  
TEMPERATI INDURITI  
12 + 12 + 1,52

10 + 10 + 1,52  
(RIFERIMENTO  
ARTICOLI A PAG.72)

#### LEGENDA

PER TIPOLOGIA E  
ALTEZZA DEI VETRI  
VEDERE PAG. 46/47

**M100-2** . Scatto ferma vetro in alluminio

**M09-23A** . Guarnizione ad infilare (TPV nero)

**M16-2** . Scatto fermavetro in alluminio

**LINEAX-AC-01N** . Registro superiore

**M18** . Profilo porta vetro in alluminio

**M16-AC-01/20**  
Guarnizione plastica compensatrice (pvc)

**M18-AC-01** . Registro inferiore

**Led** FL10 . Plastica portaled  
FL11 . Profilo in alluminio portaled  
FL12 . Portaled  
(per montaggio LED usare la stessa  
vite di fissaggio)

**M13-AR/G-1**  
Rondella antinfiltrazione,  
2 ogni fissaggio

**M13-AC-08**  
Astina zincata M12X140  
con dado e rondella piana

**M18-6**  
Tappi in alluminio  
(non rappresentati)

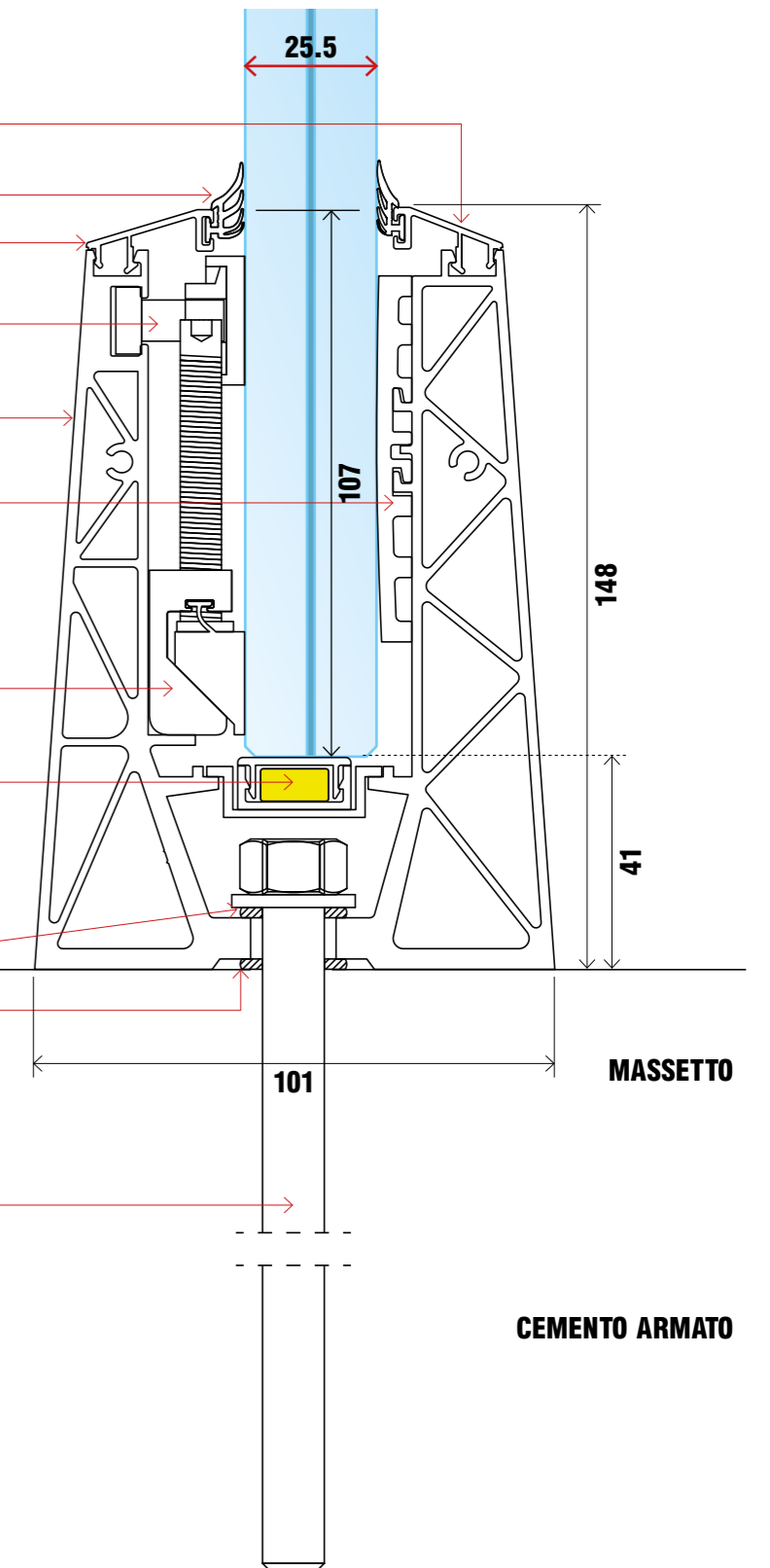

73

LA GAMMA  
italian style

LA GAMMA  
italian style



Lavoro eseguito da  
Grego Serramenti /  
Messina

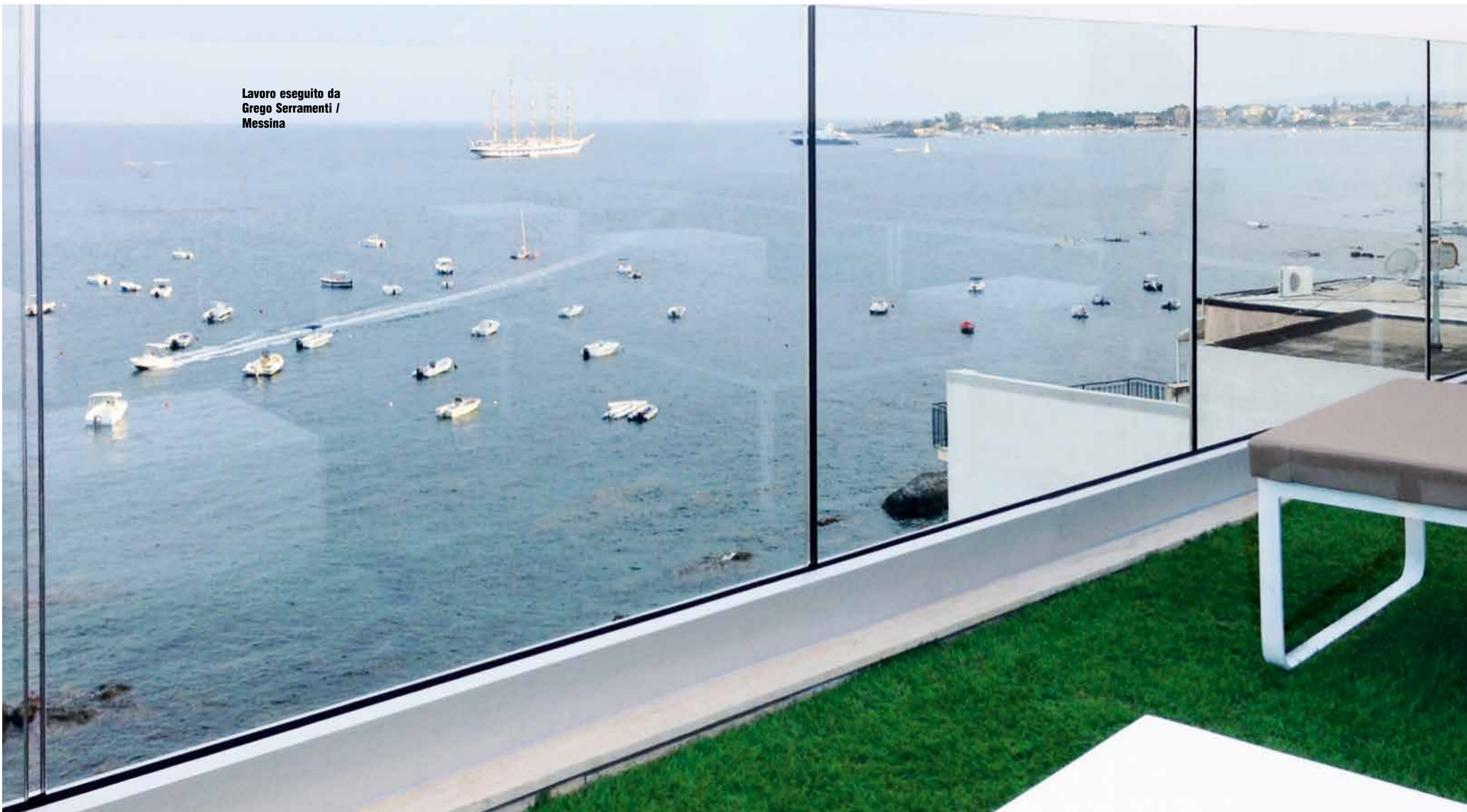

74

italian style

LA GAMMA

75

italian style

LA GAMMA





## NINFA105

Il profilo minimalista  
che spalanca  
gli orizzonti.

Colori disponibili:

-  Alluminio anodizzato  
colore argento, finitura  
satinata.
-  Alluminio colore  
RAL 9010 bianco lucido.
-  Alluminio colore  
RAL 9005 nero opaco.
-  Alluminio grezzo.





## NINFA105

### Minimo è meglio.

Una balaustra tutta in vetro, dall'ingombro minimo necessario per dare a scale e balconi l'ampiezza massima di ogni orizzonte possibile: sempre nel rispetto delle normative vigenti e del lavoro dei posatori, facilitati dagli accessori che ne garantiscono un montaggio in tempi brevi.

#### LEGENDA

PER TIPOLOGIA E  
ALTEZZA DEI VETRI  
VEDERE PAG. 46/47





# NINFA105

## 200KG

CODIFICA  
ARTICOLI

CLASSE 200 KG/M  
CON VETRO  
8 + 8 +0.76/ 1,52

**M09-23D** . Guarnizione ad infilare (TPV nero)

**M105-2** . Scatto ferma vetro in alluminio

**M43-AC-03** . Registro superiore

**M105** . Profilo portavetro in alluminio

**M18-AC-04** . Registro inferiore

**M105-AC-01B** . Guarnizione plastica compensatrice (pvc)

**M13-AC-06**  
Plastica poggivetro in poliammide trasparente

**M13-AR/G-2**  
Gomma di protezione per infiltrazioni, 2 ogni fissaggio

**M13-AC-11**  
Astina zincata M10x130  
con dado e rondella piana

**M105-6**  
Tappi in alluminio  
(non rappresentati)

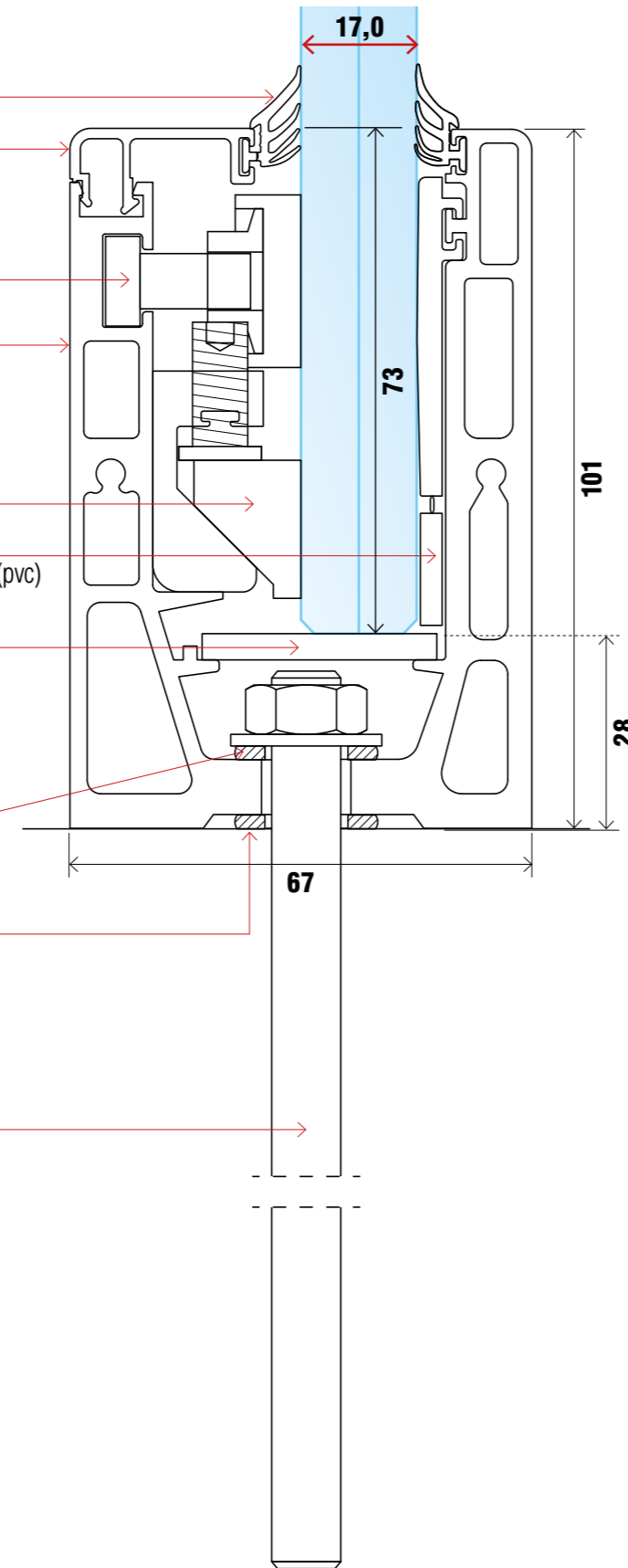

### LEGENDA

PER TIPOLOGIA E  
ALTEZZA DEI VETRI  
VEDERE PAG. 46/47

# NINFA105

## 200KG

CODIFICA  
ARTICOLI

CLASSE 200 KG/M  
CON LED E VETRO  
8 + 8 +0.76/ 1,52

**M09-23D** . Guarnizione ad infilare (TPV nero)

**M105-2** . Scatto fermavetro in alluminio

**M43-AC-03** . Registro superiore

**M105** . Profilo porta vetro in alluminio

**M105-AC-01B** . Guarnizione plastica compensatrice (pvc)

**M18-AC-04** . Registro inferiore

**Led** FL10 . Plastica portaled  
FL11 . Profilo in alluminio portaled  
FL12 . Portaled

**M13-AR/G-2**  
Gomma di protezione per infiltrazioni, 1 ogni fissaggio

**MR-01V3/S**  
Fissaggio svasato sistema LED

**M105-6**  
Tappi in alluminio  
(non rappresentati)

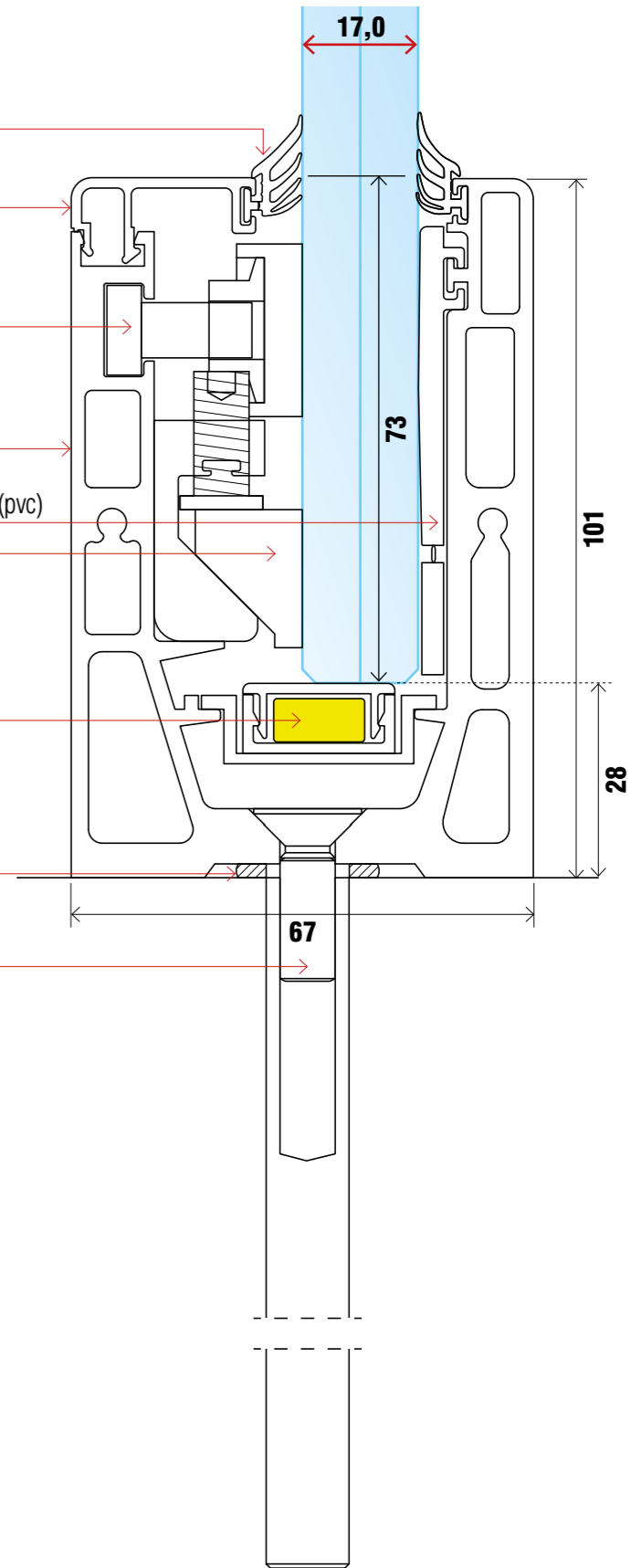

### LEGENDA

PER TIPOLOGIA E  
ALTEZZA DEI VETRI  
VEDERE PAG. 46/47



# NINFA105

## 200KG

CODIFICA  
ARTICOLI

CLASSE 200 KG/M  
CON VETRO  
10 + 10 + 1,52

**M09-23B** . Guarnizione ad infilare (TPV nero)

**M105-2** . Scatto fermavetro in alluminio

**LINEAP-AC-04** . Registro superiore

**M105-AC-01N** . Guarnizione plastica compensatrice (pvc)

**M18-AC-03** . Registro inferiore

**M105** . Profilo porta vetro in alluminio

**M13-AC-06** . Plastica poggivetro

**M13-AR/G-2**  
Gomma di protezione per infiltrazioni,  
2 ogni fissaggio

**M09-10**  
Astina zincata M10X130  
con dado e rondella piana

**M105-6**  
Tappi in alluminio  
(non rappresentati)

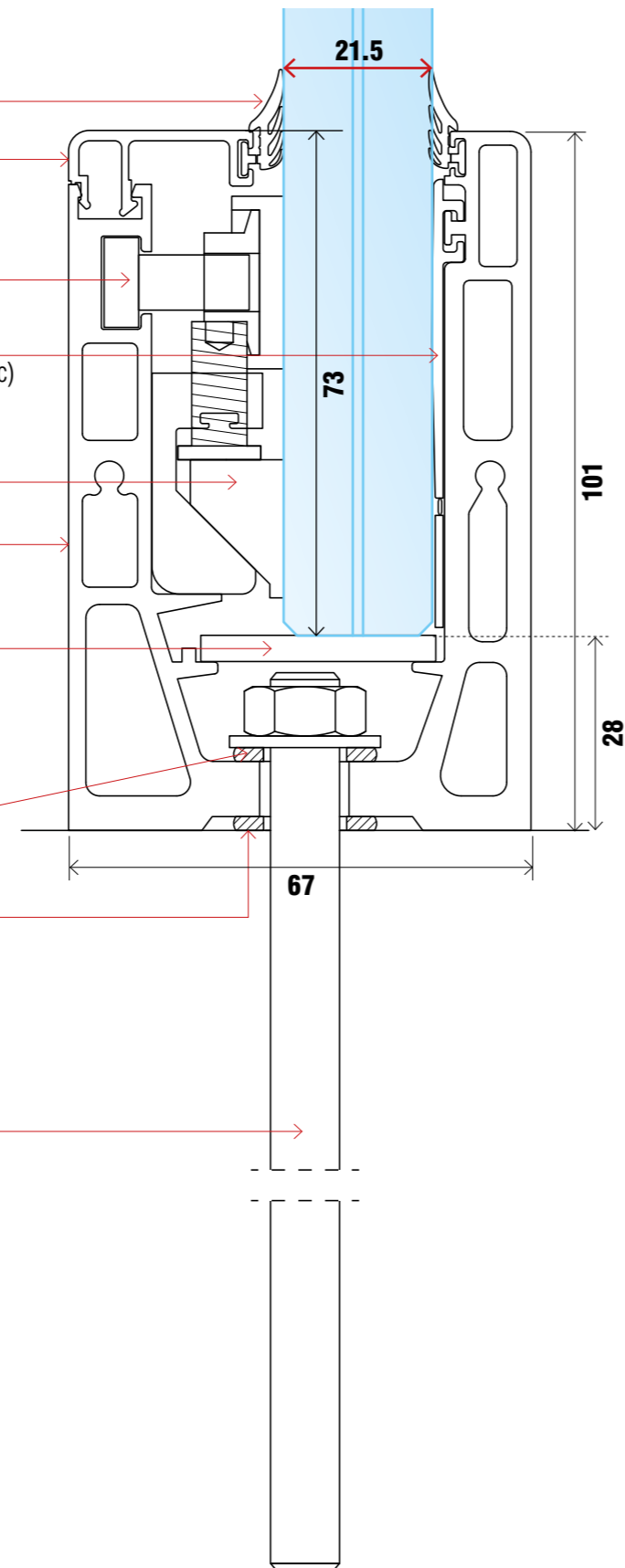

# NINFA105

## 200KG

CODIFICA  
ARTICOLI

CLASSE 200 KG/M  
CON LED E VETRO  
10 + 10 + 1,52

**M09-23B** . Guarnizione ad infilare (TPV nero)

**M105-2** . Scatto fermavetro in alluminio

**LINEAP-AC-04** . Registro superiore

**M105** . Profilo porta vetro in alluminio

**M105-AC-01N** . Guarnizione plastica compensatrice (pvc)

**M18-AC-03** . Registro inferiore

**Led** FL10 . Plastica portaled  
FL11 . Profilo in alluminio portaled  
FL12 . Portaled

**M13-AR/G-2**  
Gomma di protezione per infiltrazioni,  
1 ogni fissaggio

**MR-01V3/S**  
Fissaggio svasato sistema LED

**M105-6**  
Tappi in alluminio  
(non rappresentati)

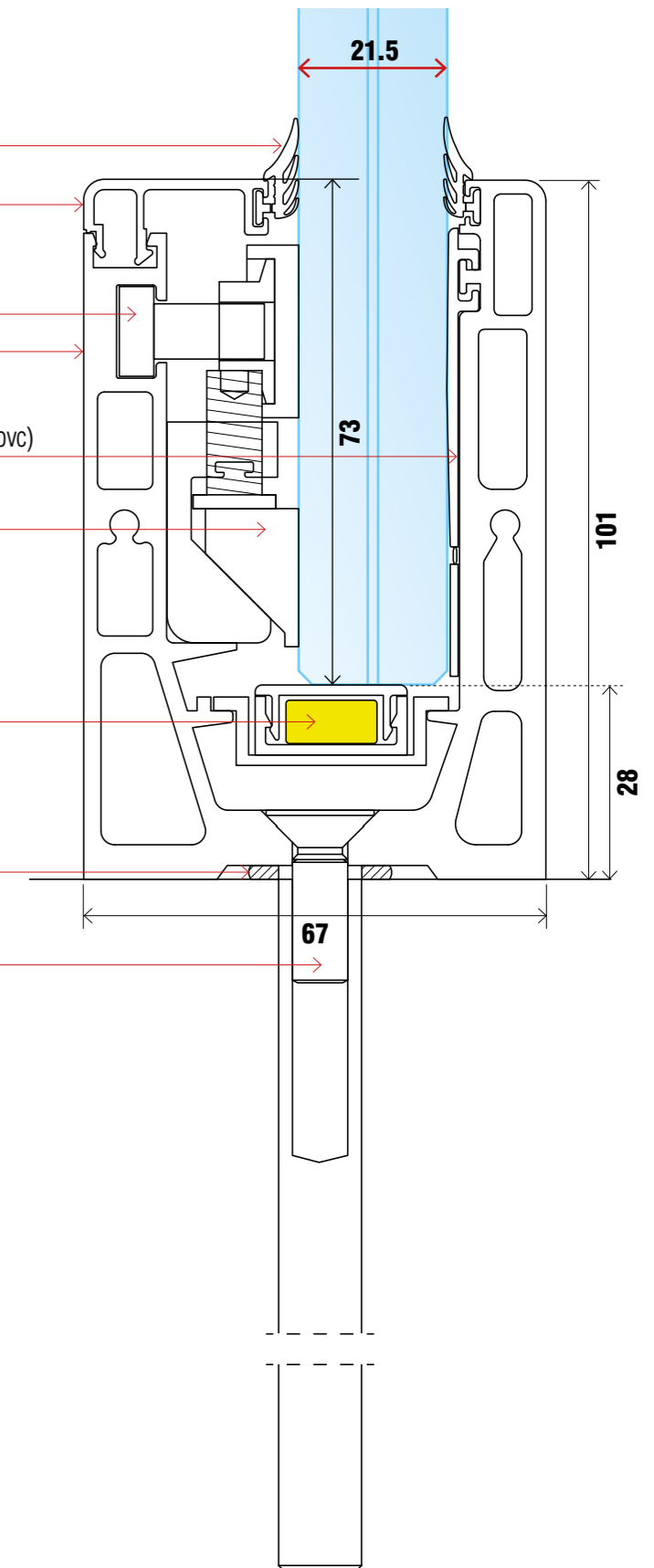

**LEGENDA**  
PER TIPOLOGIA E  
ALTEZZA DEI VETRI  
VEDERE PAG. 46/47

**LEGENDA**  
PER TIPOLOGIA E  
ALTEZZA DEI VETRI  
VEDERE PAG. 46/47









## NINFA55

Piccolo il profilo,  
grande evoluzione.

Colori disponibili:

-  Alluminio anodizzato colore argento, finitura satinata.
-  Alluminio colore RAL 9010 bianco lucido.
-  Alluminio colore RAL 9005 nero opaco.
-  Alluminio grezzo.





## NINFA55

Dimensioni minimali.

**Ninfa55** è l'evoluzione di gamma che, con l'altezza del profilo a 75 mm, mantiene un suo stile unico. Ideale se installato su muretti, è del tutto registrabile con altezze variabili in base al vetro installato ed è dotato degli accessori di serie per favorirne una posa rapida.

### LEGENDA

PER TIPOLOGIA E  
ALTEZZA DEI VETRI  
VEDERE PAG. 46/47

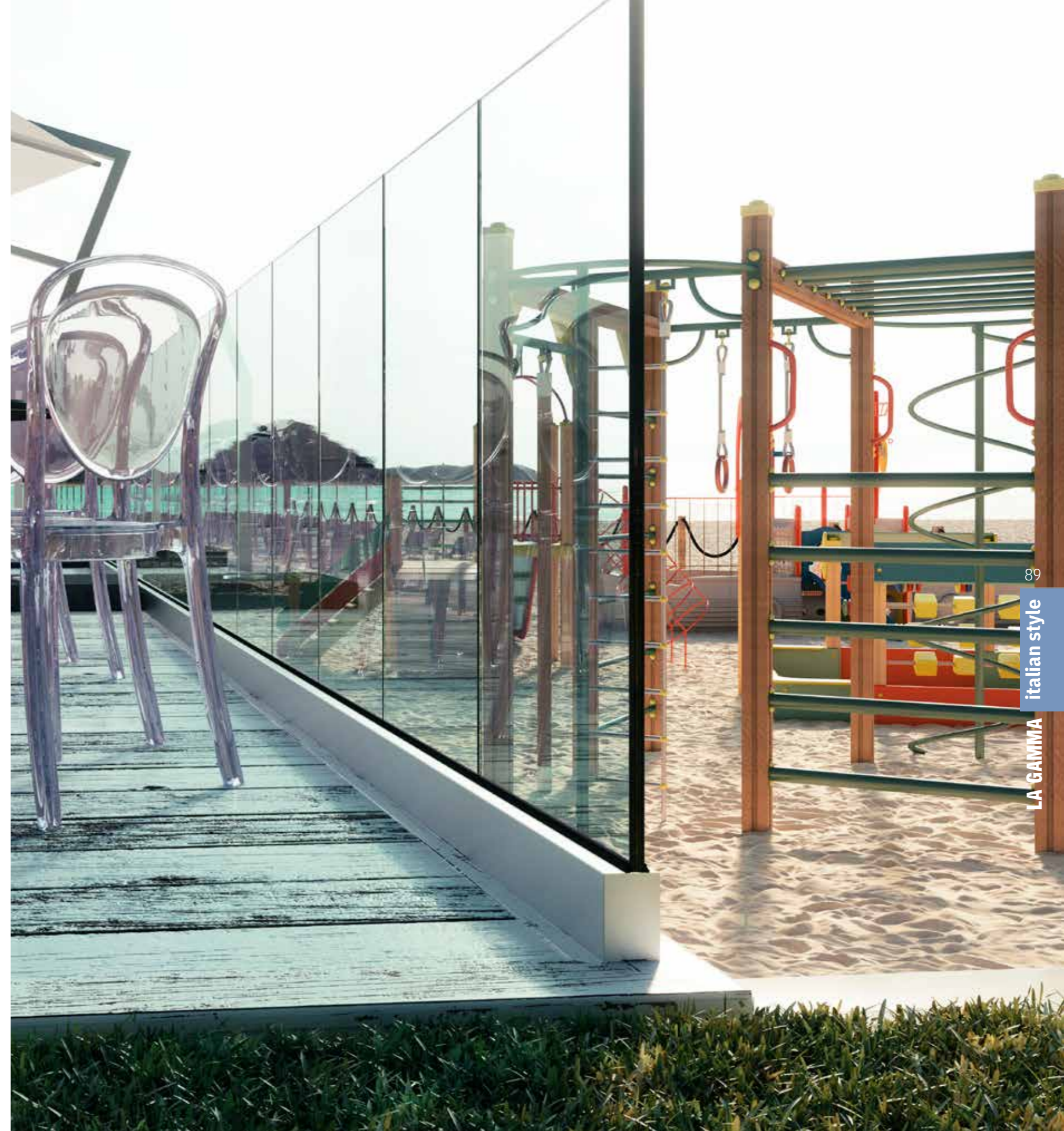



# NINFA55

## 200KG

CODIFICA  
ARTICOLI

CLASSE 200 KG/M  
CON VETRO  
6 + 6 +0,76/ 1,52  
(H. MAX 500 MM)

**M09-23D** . Guarnizione ad infilare (TPV nero)

**M105-2** . Scatto fermavetro in alluminio

**M43-AC-03** . Registro superiore

**M18-AC-04** . Registro inferiore

**M105-AC-01B** . Guarnizione plastica compensatrice (pvc)

**M55** . Profilo porta vetro in alluminio

**M13-AC-06/1** . Plastica poggiavetro

**M13-AR/G-2**  
Gomma di protezione per infiltrazioni, 2 ogni fissaggio

**M13-AC-11**  
Astina zincata M8X130  
con dado e rondella piana

**M55-6**  
Tappi in alluminio  
(non rappresentati)

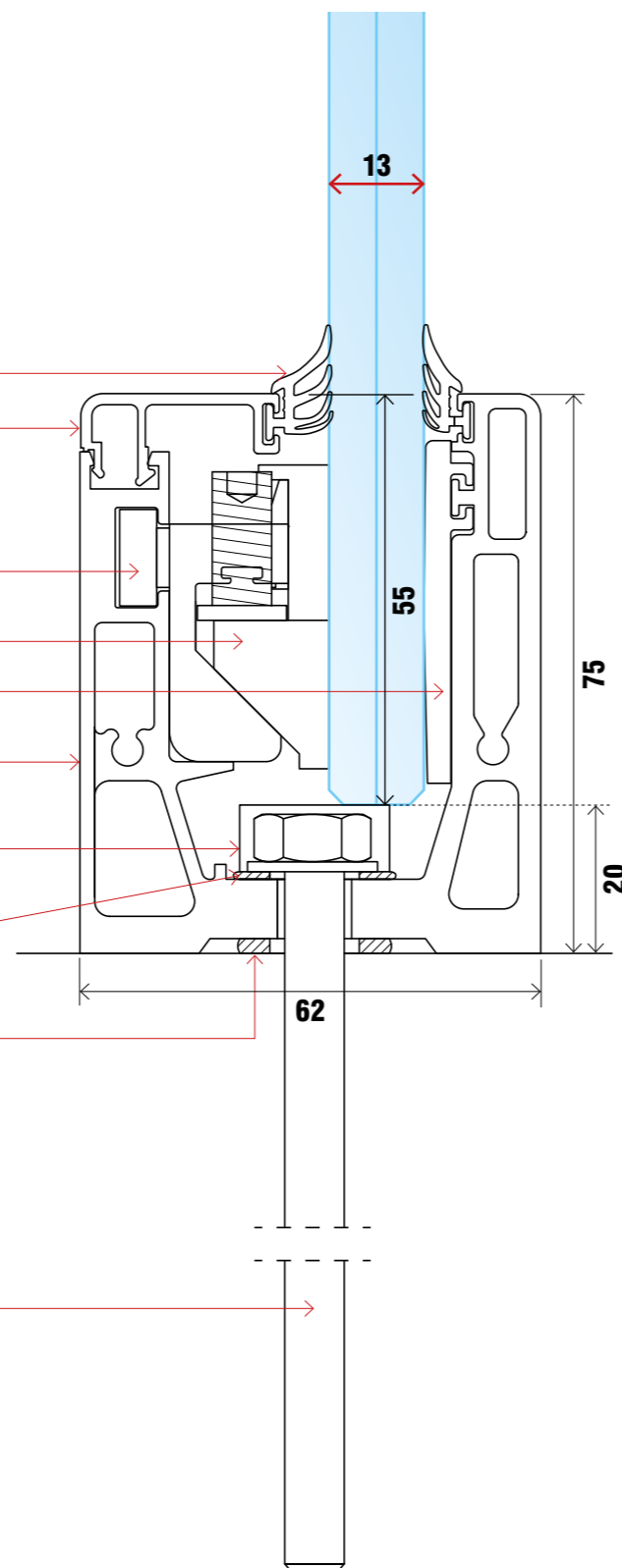

# NINFA55

## 200KG

CODIFICA  
ARTICOLI

CLASSE 200 KG/M  
CON LED E VETRO  
6 + 6 +0,76/ 1,52  
(H. MAX 500 MM)

**M09-23D** . Guarnizione ad infilare (TPV nero)

**M105-2** . Scatto fermavetro in alluminio

**M55** . Profilo porta vetro in alluminio

**M43-AC-03** . Registro superiore

**M105-AC-01B** . Guarnizione plastica compensatrice (pvc)

**M18-AC-04** . Registro inferiore

**Led FL10** . Plastica portaled  
**FL11** . Profilo in alluminio portaled

**M13-AR/G-2**  
Gomma di protezione per infiltrazioni,  
1 ogni fissaggio

**MR-01V3/S**  
Fissaggio svasato sistema LED

**M55-6**  
Tappi in alluminio  
(non rappresentati)

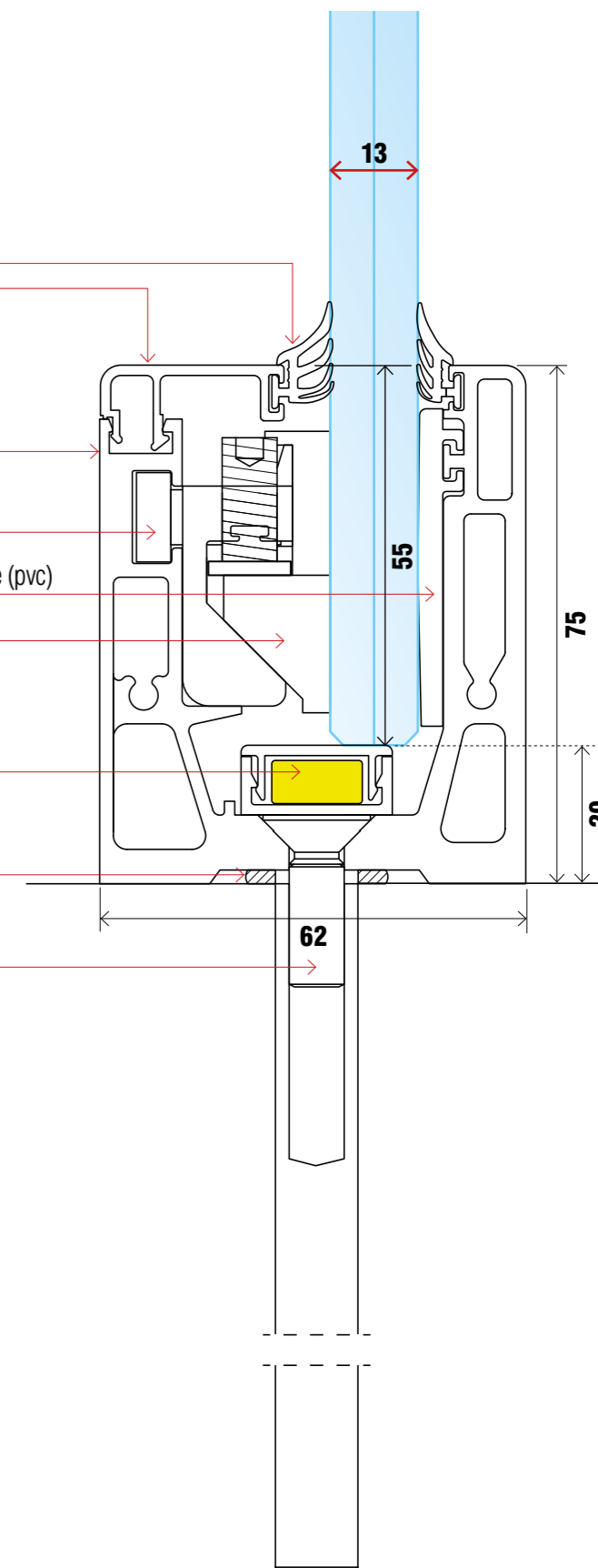

**LEGENDA**  
PER TIPOLOGIA E  
ALTEZZA DEI VETRI  
VEDERE PAG. 46/47

**LEGENDA**  
PER TIPOLOGIA E  
ALTEZZA DEI VETRI  
VEDERE PAG. 46/47



# NINFA55

## 200KG

CODIFICA  
ARTICOLI

CLASSE 200 KG/M  
CON VETRO  
8 + 8 +0,76/ 1,52  
(H. MAX 800 MM  
OPPURE H. MAX 1000  
MM SE MONTATO A  
PIANO TERRA O PER  
CADUTA NEL VUOTO  
NON SUPERIORE  
AD 1 MT.

**M09-23B** . Guarnizione ad infilare (TPV nero)

**M105-2** . Scatto fermavetro in alluminio

**LINEAP-AC-04** . Registro superiore

**M18-AC-03** . Registro inferiore

**M105-AC-01N** . Guarnizione plastica compensatrice (pvc)

**M55** . Profilo porta vetro in alluminio

**M13-AC-06/1** . Plastica poggivetro

**M13-AR/G-2**  
Gomma di protezione per infiltrazioni,  
2 ogni fissaggio

**M13-AC-11**  
Astina zincata M8X130  
con dado e rondella piana

**M55-6**  
Tappi in alluminio  
(non rappresentati)

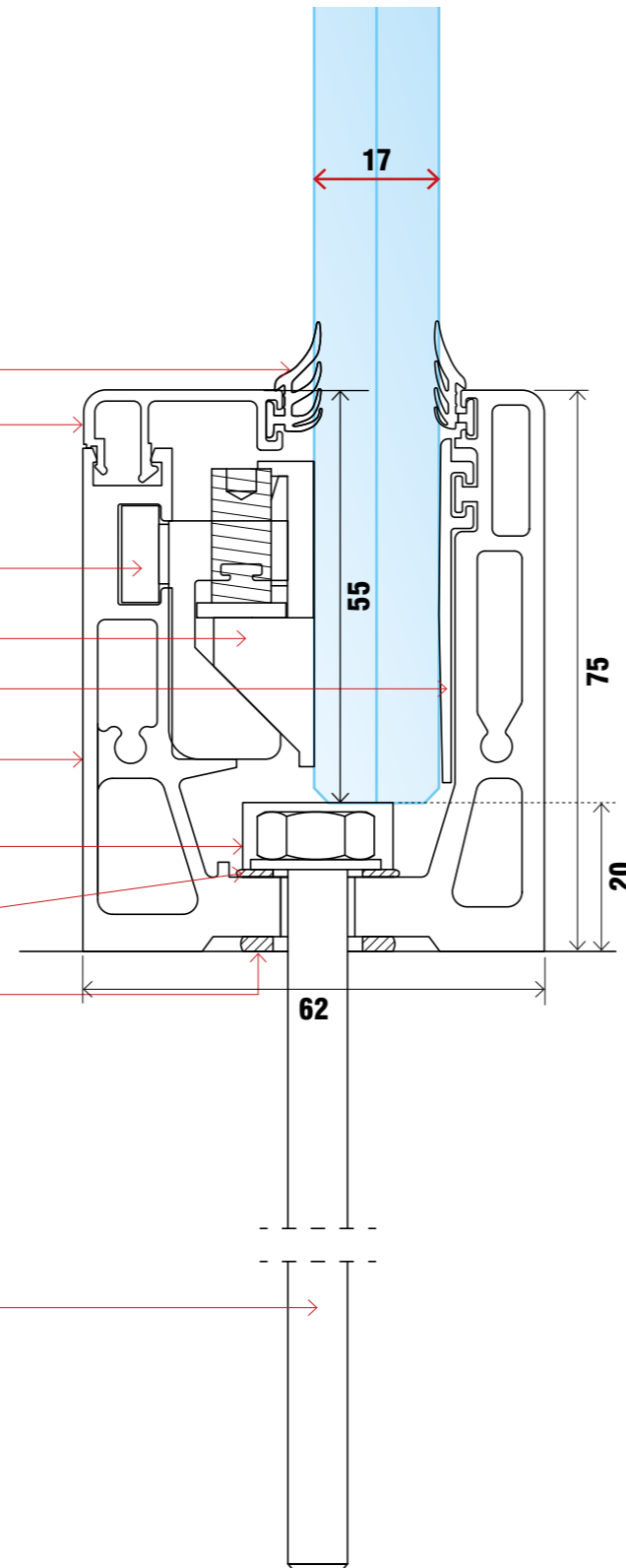

# NINFA55

## 200KG

CODIFICA  
ARTICOLI

CLASSE 200 KG/M  
CON LED E VETRO  
8 + 8 +0,76/ 1,52  
(H. MAX 800 MM  
OPPURE H. MAX 1000  
MM SE MONTATO A  
PIANO TERRA O PER  
CADUTA NEL VUOTO  
NON SUPERIORE  
AD 1 MT.

**M09-23B** . Guarnizione ad infilare (TPV nero)

**M105-2** . Scatto fermavetro in alluminio

**M55** . Profilo porta vetro in alluminio

**LINEAP-AC-04** . Registro superiore

**M105-AC-01N** . Guarnizione plastica compensatrice (pvc)

**M18-AC-03** . Registro inferiore

**Led** FL10 . Plastica portaled  
FL11 . Profilo in alluminio portaled

**M13-AR/G-2**  
Gomma di protezione per infiltrazioni,  
2 ogni fissaggio

**MR-01V3/S**  
Fissaggio svasato sistema LED

**M55-6**  
Tappi in alluminio  
(non rappresentati)

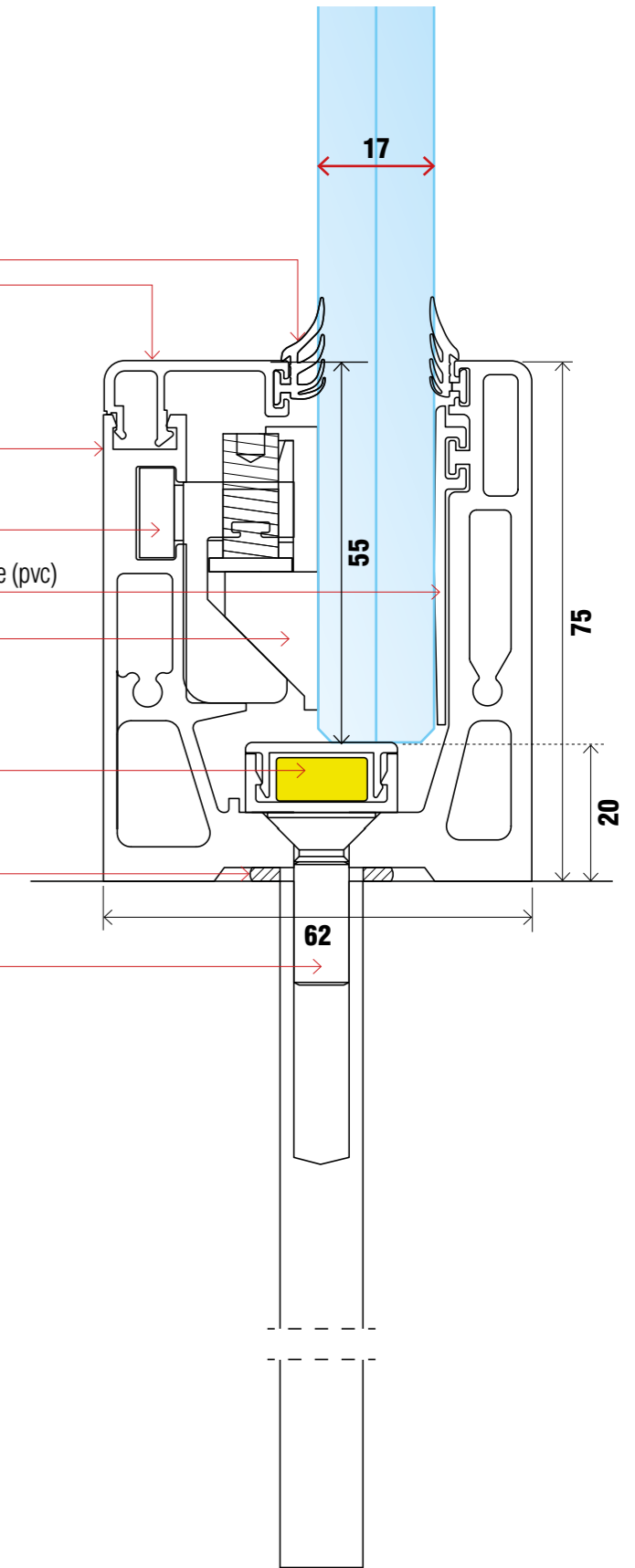

**LEGENDA**  
PER TIPOLOGIA E  
ALTEZZA DEI VETRI  
VEDERE PAG. 46/47

**LEGENDA**  
PER TIPOLOGIA E  
ALTEZZA DEI VETRI  
VEDERE PAG. 46/47









## NINFA50

Il sistema più piccolo  
per sopra i muretti.

Colori disponibili:

-  Alluminio anodizzato  
colore argento, finitura  
satinata.
-  Alluminio colore  
RAL 9010 bianco lucido.
-  Alluminio colore  
RAL 9005 nero opaco.
-  Alluminio grezzo.



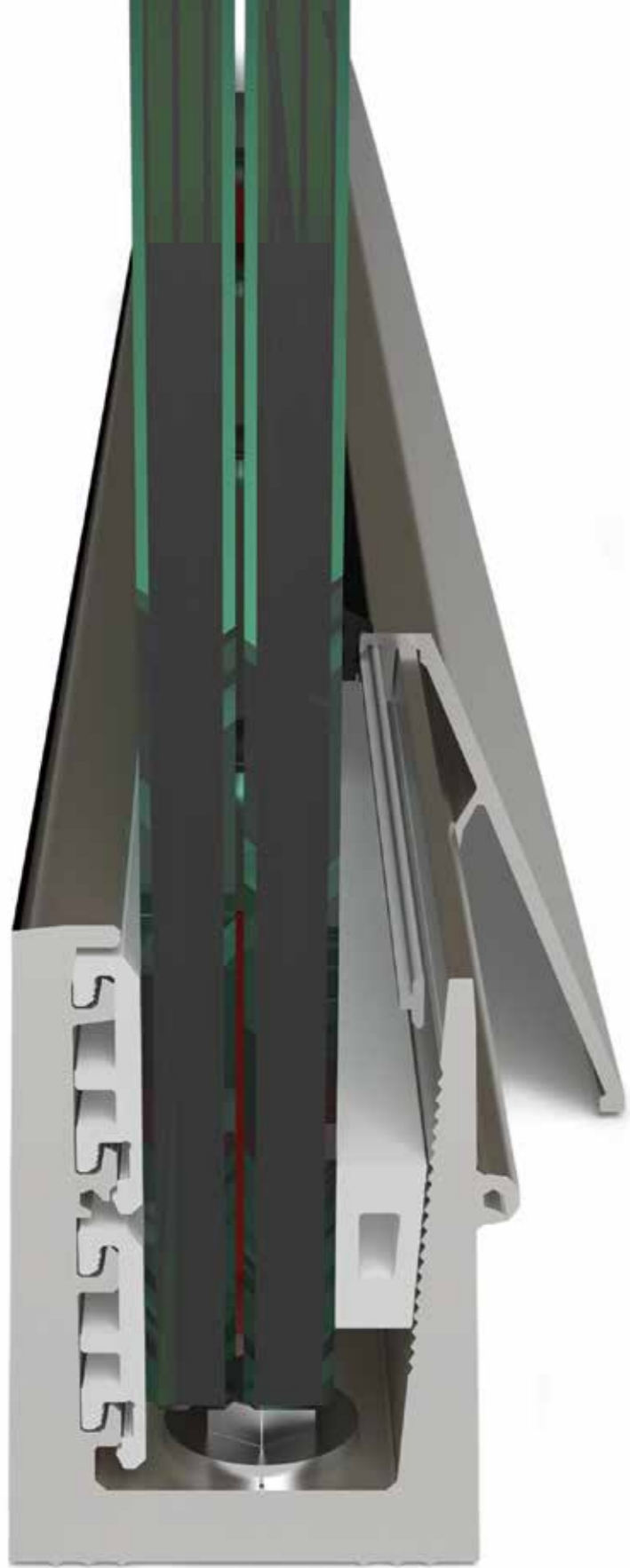

## NINFA50

Dimensioni ridotte che accrescono gli spazi.

**Ninfa50** è il profilo più piccolo di tutta la gamma, adatto per il montaggio sopra ai muretti. Nel rispetto delle normative nazionali ed UNI, ha una certificazione alla spinta classe 200 kg/m, con altezza massima del vetro pari a 800 mm ed un'altezza del profilo di soli 62 mm.





# MONTAGGIO IN 4 STEP

Il profilo viene consegnato con gli accessori già montati.

## 1 CI PENSA LA FARAONE

### A forare il profilo:

- › Ogni 30 cm (classe 200 Kg/m)
- › Infilaggio guarnizione rigida nelle sedi

### 1. TU DEVI SOLO...

Fare i fori sul muretto e fissare il profilo con le viti certificate fornite dalla Faraone.

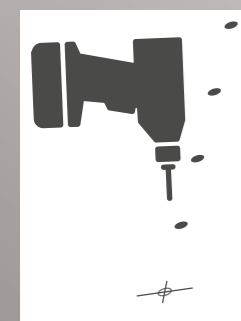

### IMPORTANTE

Posizionare il profilo ad una distanza non superiore ai 40 mm. dal bordo del lato interno.

Max 40 mm

## 2 CI PENSA LA FARAONE

### A fornire le viti di fissaggio certificate.

#### › 2

Provvedere al fissaggio con i tasselli meccanici in dotazione. (assicurarsi che il fissaggio sia fatto su cemento armato, altrimenti utilizzate il fissaggio ed astina M8 con resina chimica).

## 3 CI PENSA LA FARAONE

### Provvedere a posizionare alla base 2 spessori in nylon in dotazione per ogni vetro. (assicurarsi che l'altezza sia più alta della testa delle viti);

#### › 3

Infilare il vetro;

#### › 3.1

Inserire la barra in PVC verso il basso per bloccare il vetro e compensare le differenze di spessore. Infilare i registri inferiori.

2  
BARRA PVC

1  
VETRO

## 4 TU DEVI SOLO...

#### › 4

Una volta che le operazioni descritte al punto 3 e 3.1 sono state eseguite, montare il carter 4 a scatto completo di guarnizione al profilo.

#### › 5

Per vetri con altezza sopra i 40 cm, si consiglia l'uso del passamano T04 per un facile allineamento del vetro.

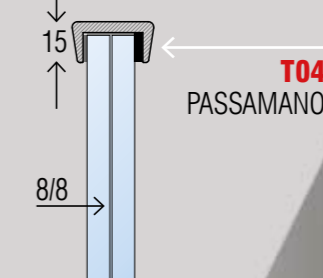

HAI GIÀ FINITO!

4

Scarica il video del montaggio





# NINFA50

## 200KG

CODIFICA  
ARTICOLI

CLASSE 200 KG/M  
CON LED E VETRO  
8 + 8 +0,76/ 1,52

**M09-23B** . Guarnizione ad infilare (TPV nero)

**NM50-1** . Scatto fermavetro in alluminio / profilo antiscalata per bambini

**M13-AC-04/1** . Guarnizione plastica compensatrice (pvc)

**NM50** . Profilo portavetro in alluminio

**M13-AC-07** . Guarnizione pressore

### LED

- FL10 Plastica portaled
- FL11 Profilo in alluminio portaled

### MR-01V3/S

Fissaggio svasato sistema LED

### NM50-1/G/DX & NM50-1/G/SX

Tappo destro e sinistro in alluminio (non rappresentati)

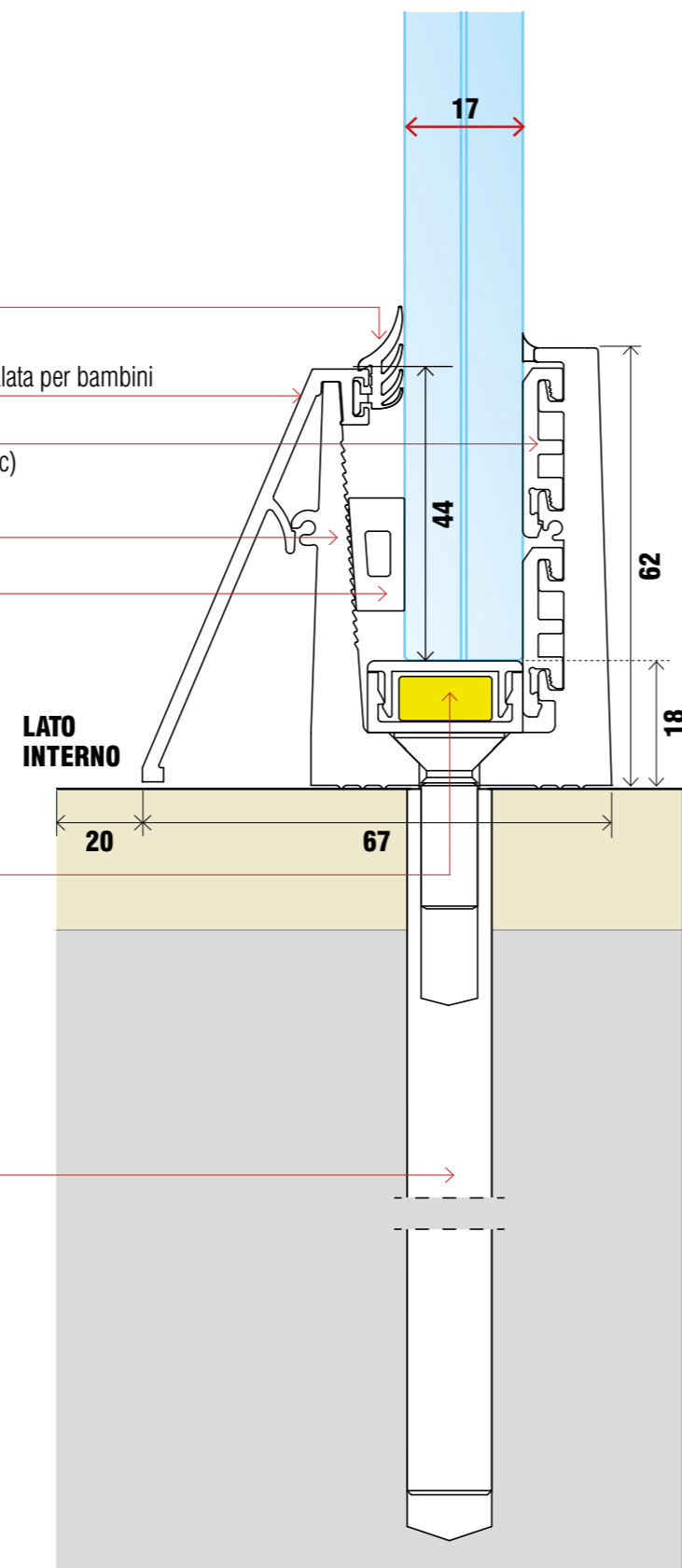

# NINFA50

## 200KG

CODIFICA  
ARTICOLI

CLASSE 200 KG/M  
CON VETRO  
8 + 8 +0,76/ 1,52

**M09-23B** . Guarnizione ad infilare (TPV nero)

### NM50-2C/G

Scatto curvo fermavetro in alluminio / profilo antiscalata per bambini

**M13-AC-04/1** . Guarnizione plastica compensatrice (pvc)

**NM50** . Profilo portavetro in alluminio

**M13-AC-07** . Guarnizione pressore

### M13-AC-06/1

Plastica reggivetra (pezzi 3/m)

### M13-AC-10

Vite autofilettante M8x110 (pezzi 4/m)

### NM50-2/G/DX & NM50-2/G/SX

Tappo destro e sinistro in alluminio (non rappresentati)

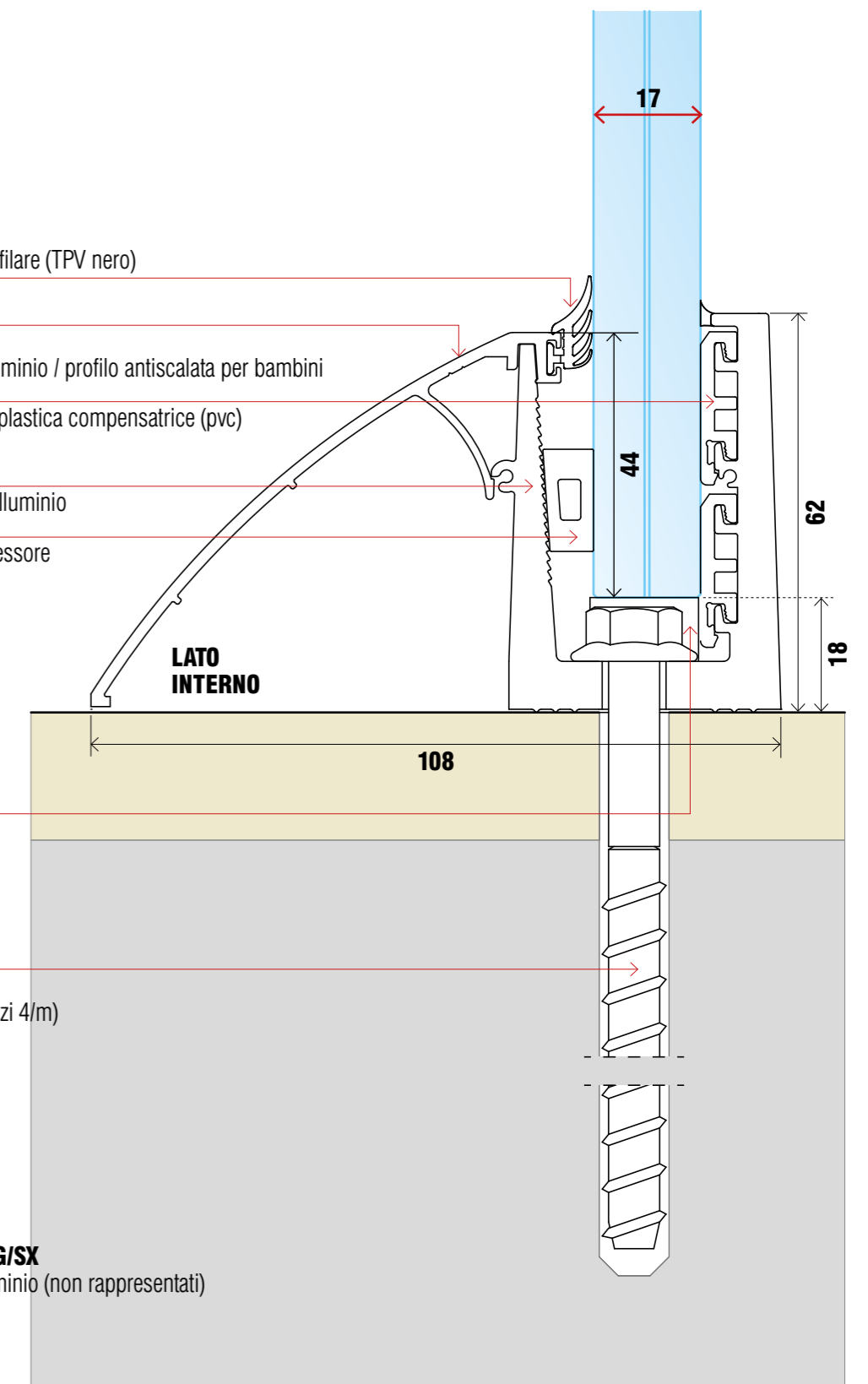



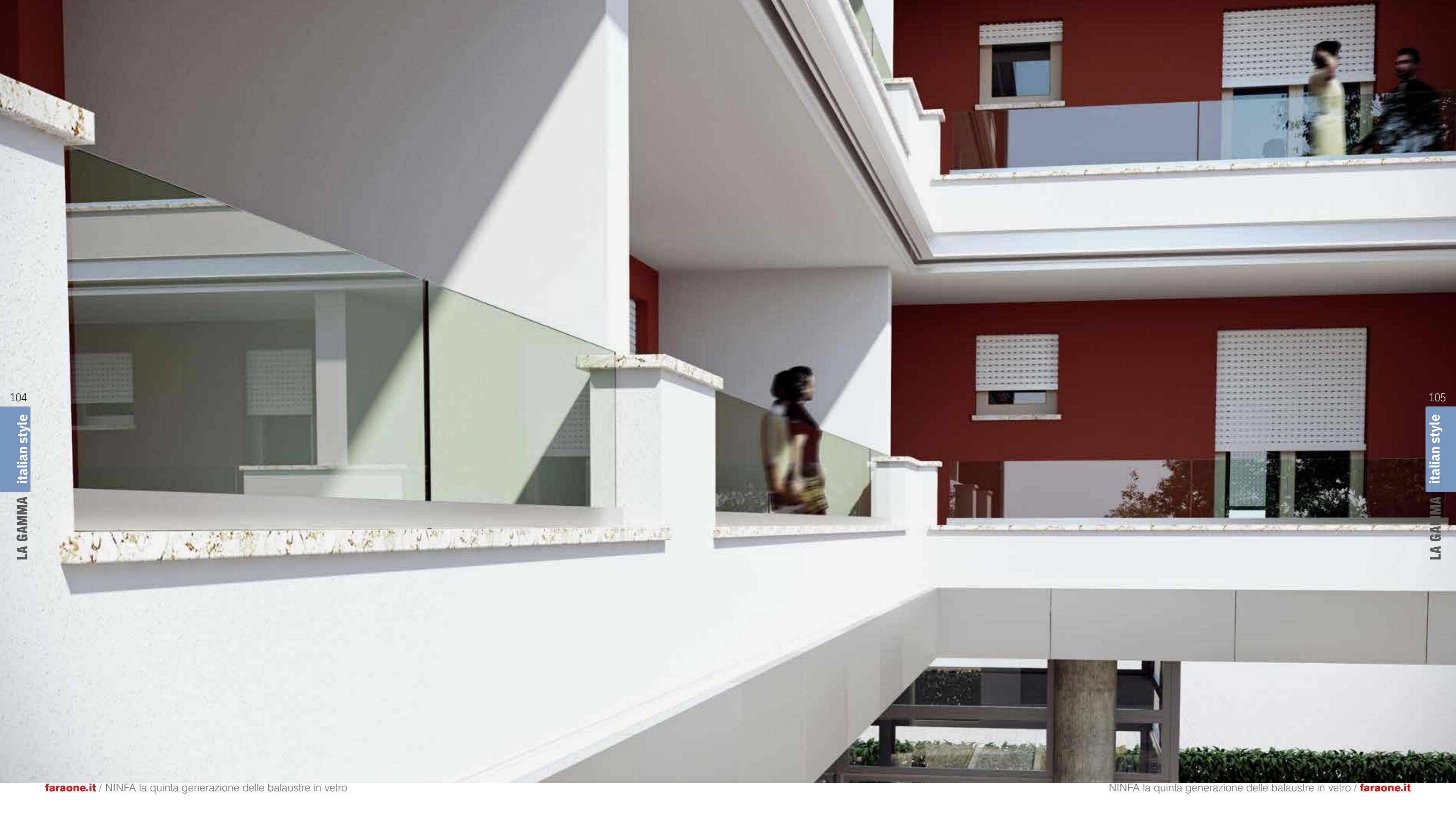





ESEMPIO IN FOTO: NINFA 175 CON PASSAMANO

[faraone.it](http://faraone.it) / NINFA la quinta generazione delle balaustre in vetro

## NINFA175

Il profilo facile da inserire, impossibili le infiltrazioni d'acqua.

Colori disponibili:

-  Alluminio anodizzato colore argento, finitura satinata.
-  Alluminio colore RAL 9010 bianco lucido.
-  Alluminio colore RAL 9005 nero opaco.
-  Alluminio grezzo.

NINFA la quinta generazione delle balaustre in vetro / [faraone.it](http://faraone.it)



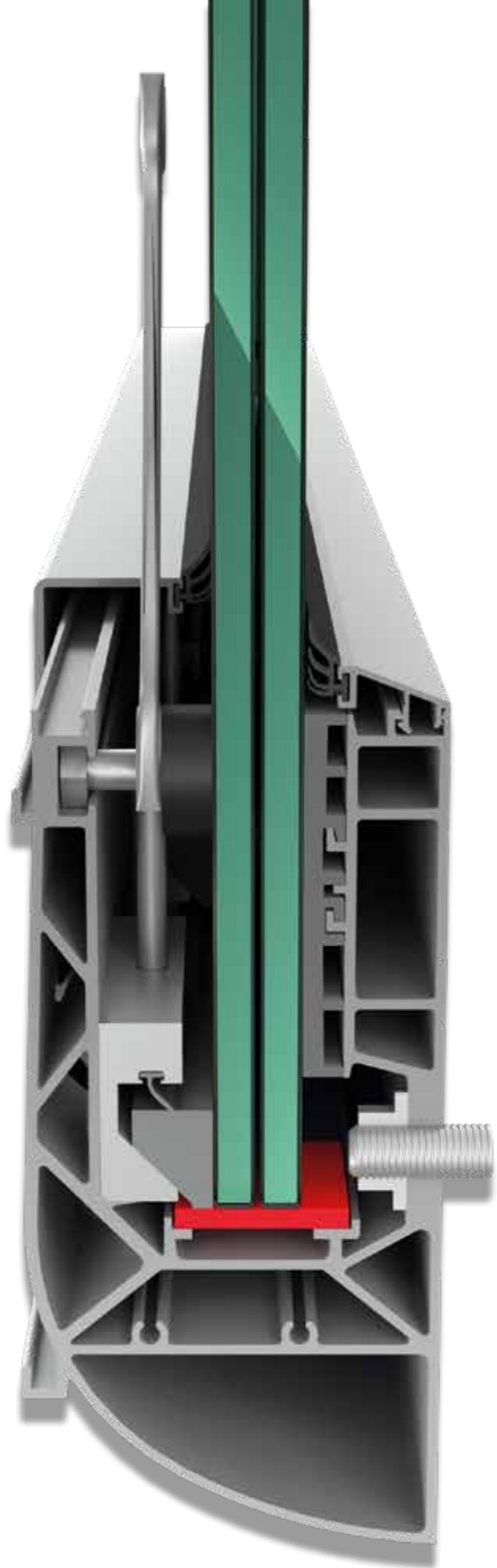

## NINFA175

### Alla luce del sole.

La soluzione giusta da installare all'interno di un muretto, semplice da montare e completamente registrabile, capace di risolvere anche problematiche relative al "fuori piombo": basta un muretto da 20 centimetri e si annulla il rischio d'infiltrazioni d'acqua.

#### LEGENDA

PER TIPOLOGIA E  
ALTEZZA DEI VETRI  
VEDERE PAG. 46/47





# NINFA175

## 200KG

CODIFICA  
ARTICOLI

CLASSE 200 KG/M  
CON VETRO  
8 + 8 +0,76/ 1,52

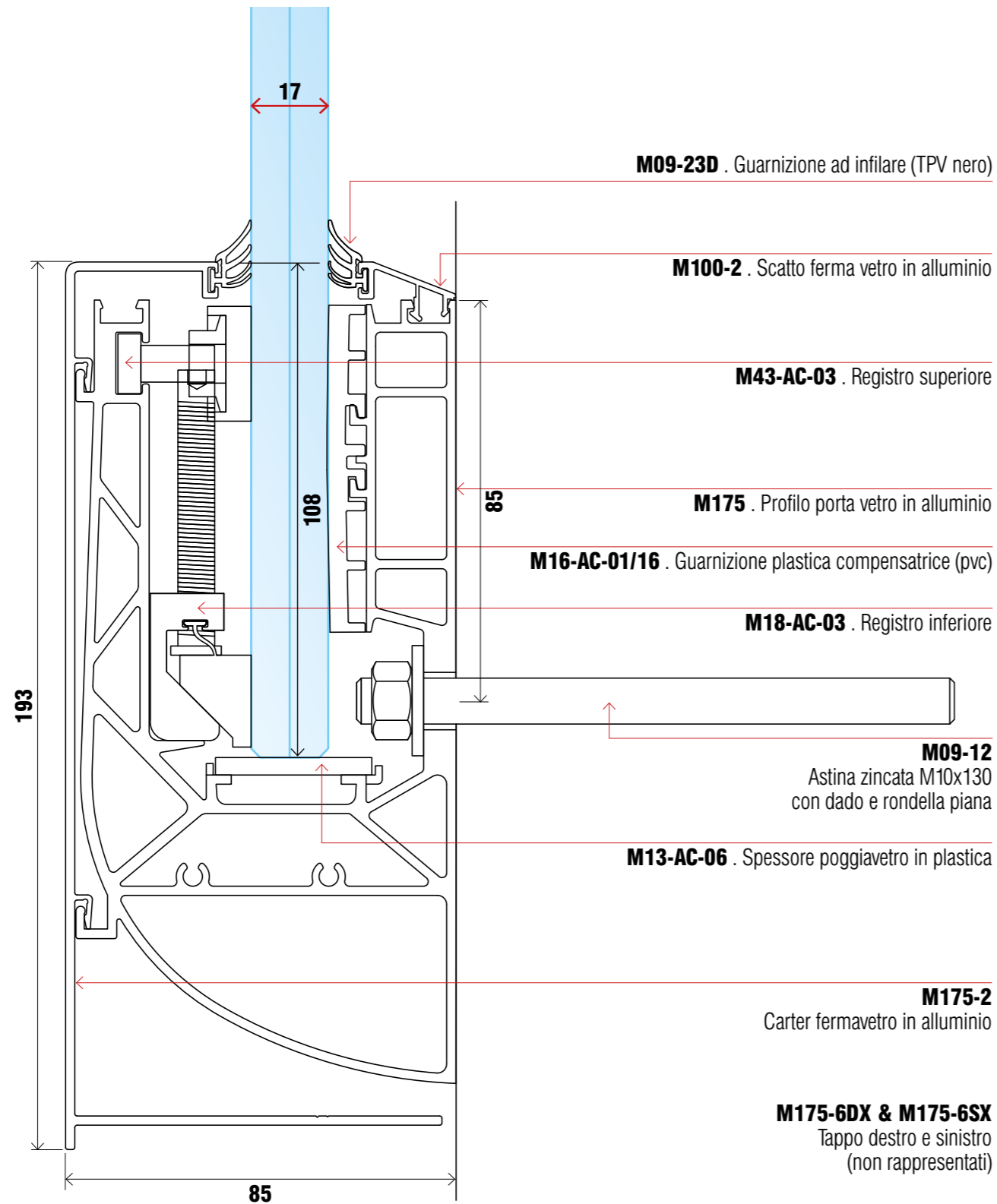

# NINFA175

## 200KG

CODIFICA  
ARTICOLI

CLASSE 200 KG/M  
CON LED E VETRO  
8 + 8 +0,76/ 1,52

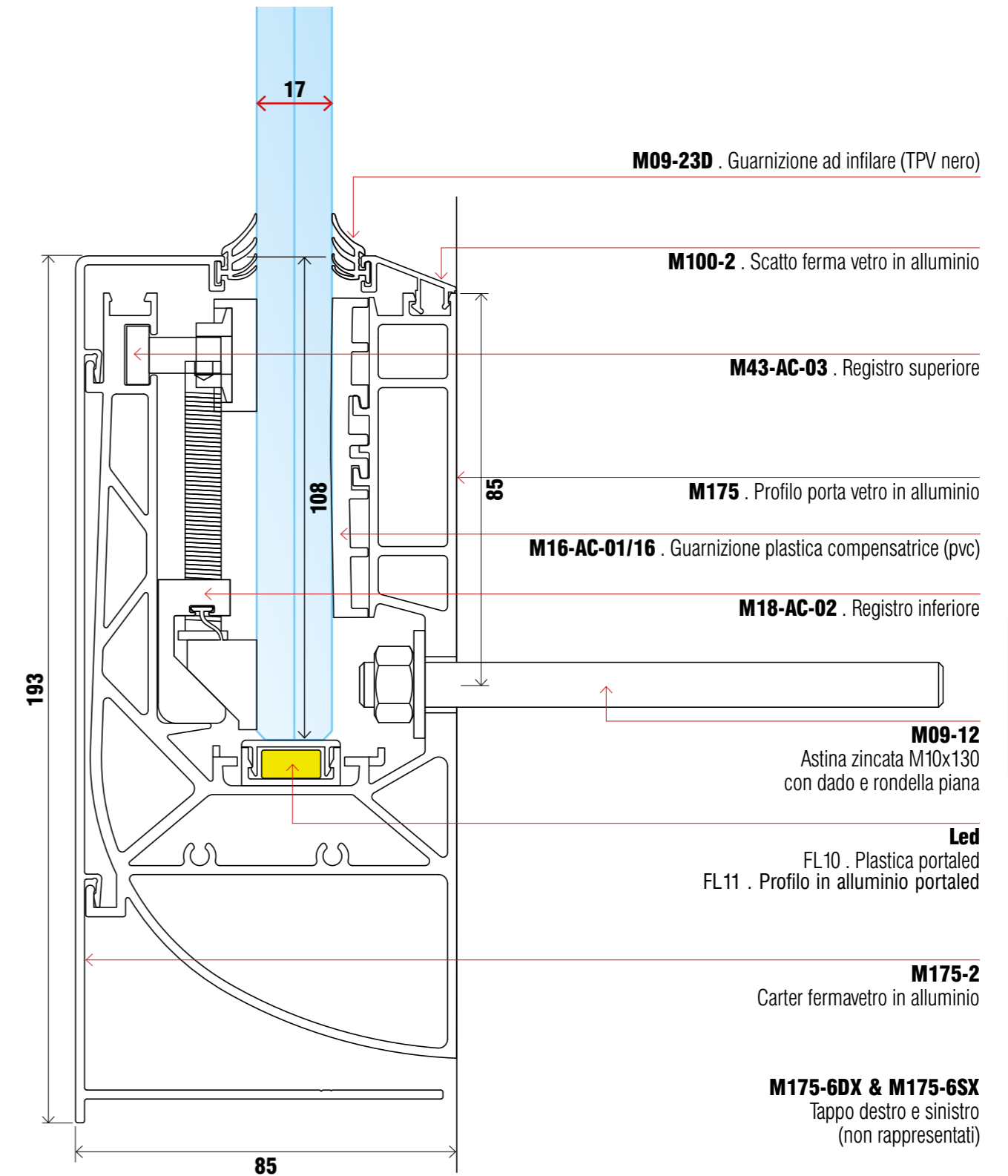



# NINFA175

## 300KG

CODIFICA  
ARTICOLI

CLASSE 300 KG/M  
CON VETRO  
10 + 10 + 1,52

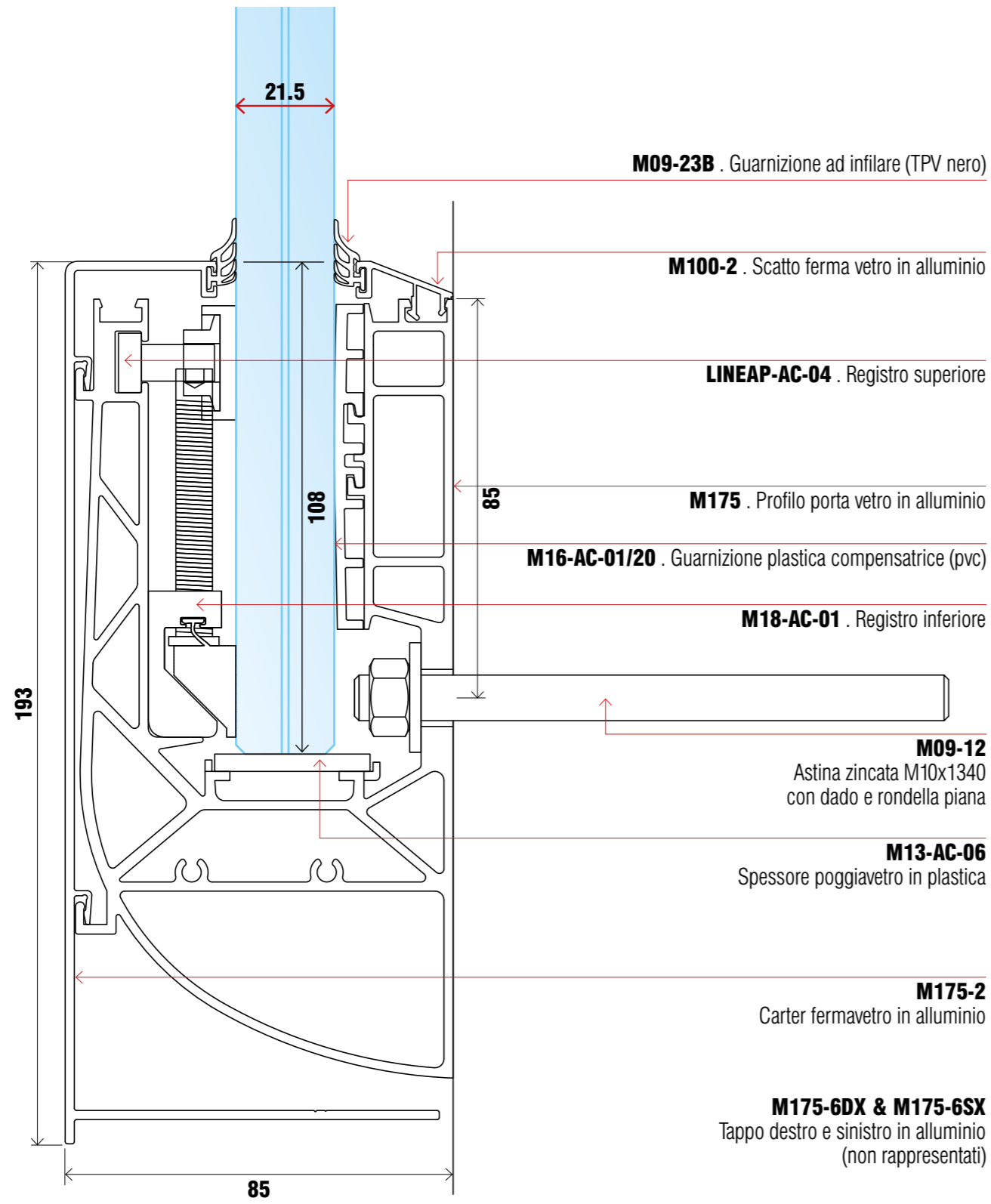

**M09-23B** . Guarnizione ad infilare (TPV nero)

**M100-2** . Scatto ferma vetro in alluminio

**LINEAP-AC-04** . Registro superiore

**M175** . Profilo porta vetro in alluminio

**M16-AC-01/20** . Guarnizione plastica compensatrice (pvc)

**M18-AC-01** . Registro inferiore

**M09-12**  
Astina zincata M10x1340  
con dado e rondella piana

**M13-AC-06**  
Spessore poggiavetro in plastica

**M175-2**  
Carter fermavetro in alluminio

**M175-6DX & M175-6SX**  
Tappo destro e sinistro in alluminio  
(non rappresentati)

**LEGENDA**  
PER TIPOLOGIA E  
ALTEZZA DEI VETRI  
VEDERE PAG. 46/47

# NINFA175

## 300KG

CODIFICA  
ARTICOLI

CLASSE 300 KG/M  
CON LED E VETRO  
10 + 10 + 1,52

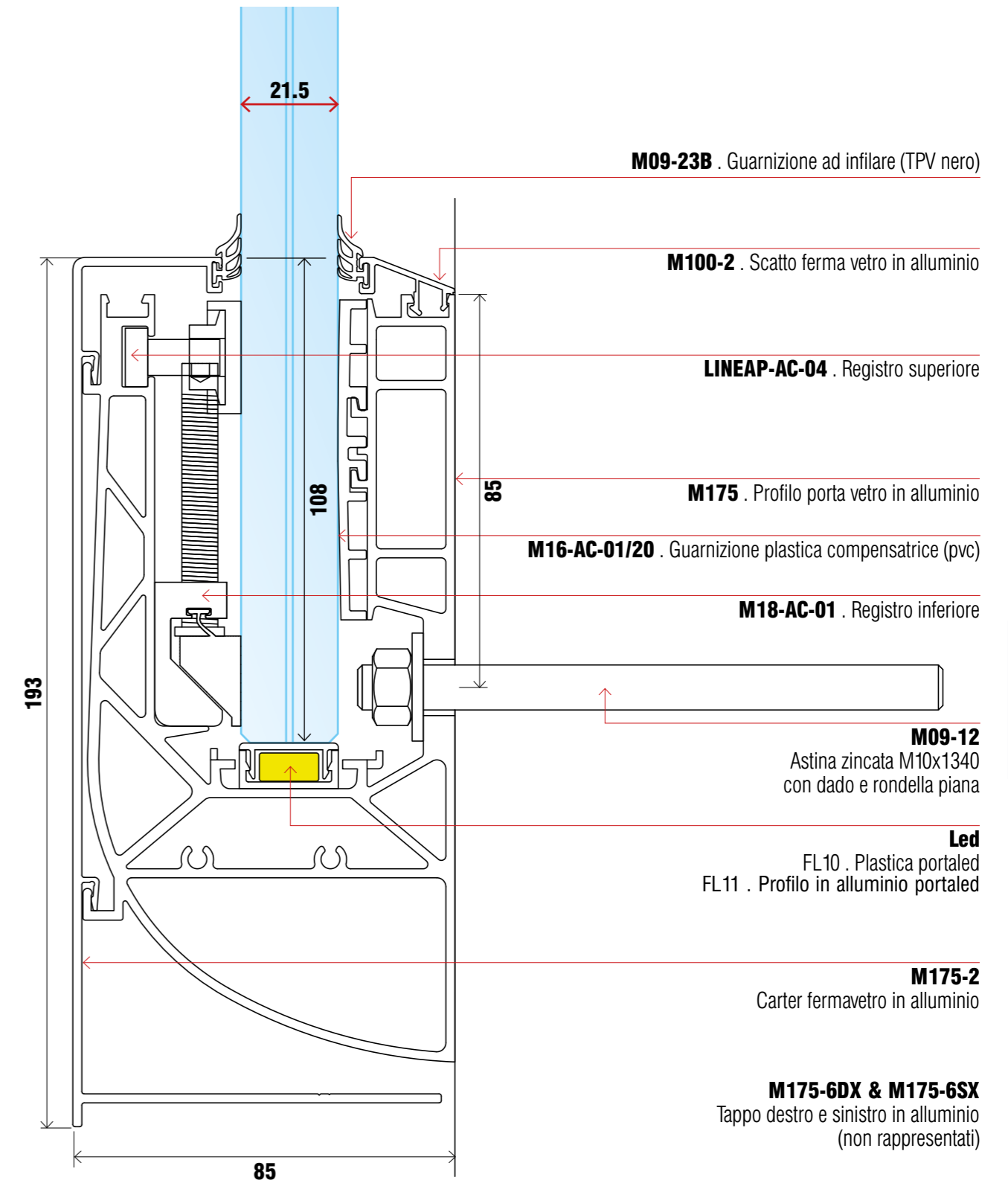

**M09-23B** . Guarnizione ad infilare (TPV nero)

**M100-2** . Scatto ferma vetro in alluminio

**LINEAP-AC-04** . Registro superiore

**M175** . Profilo porta vetro in alluminio

**M16-AC-01/20** . Guarnizione plastica compensatrice (pvc)

**M18-AC-01** . Registro inferiore

**M09-12**  
Astina zincata M10x1340  
con dado e rondella piana

**Led**  
FL10 . Plastica portaled  
FL11 . Profilo in alluminio portaled

**M175-2**  
Carter fermavetro in alluminio

**M175-6DX & M175-6SX**  
Tappo destro e sinistro in alluminio  
(non rappresentati)

**LEGENDA**  
PER TIPOLOGIA E  
ALTEZZA DEI VETRI  
VEDERE PAG. 46/47



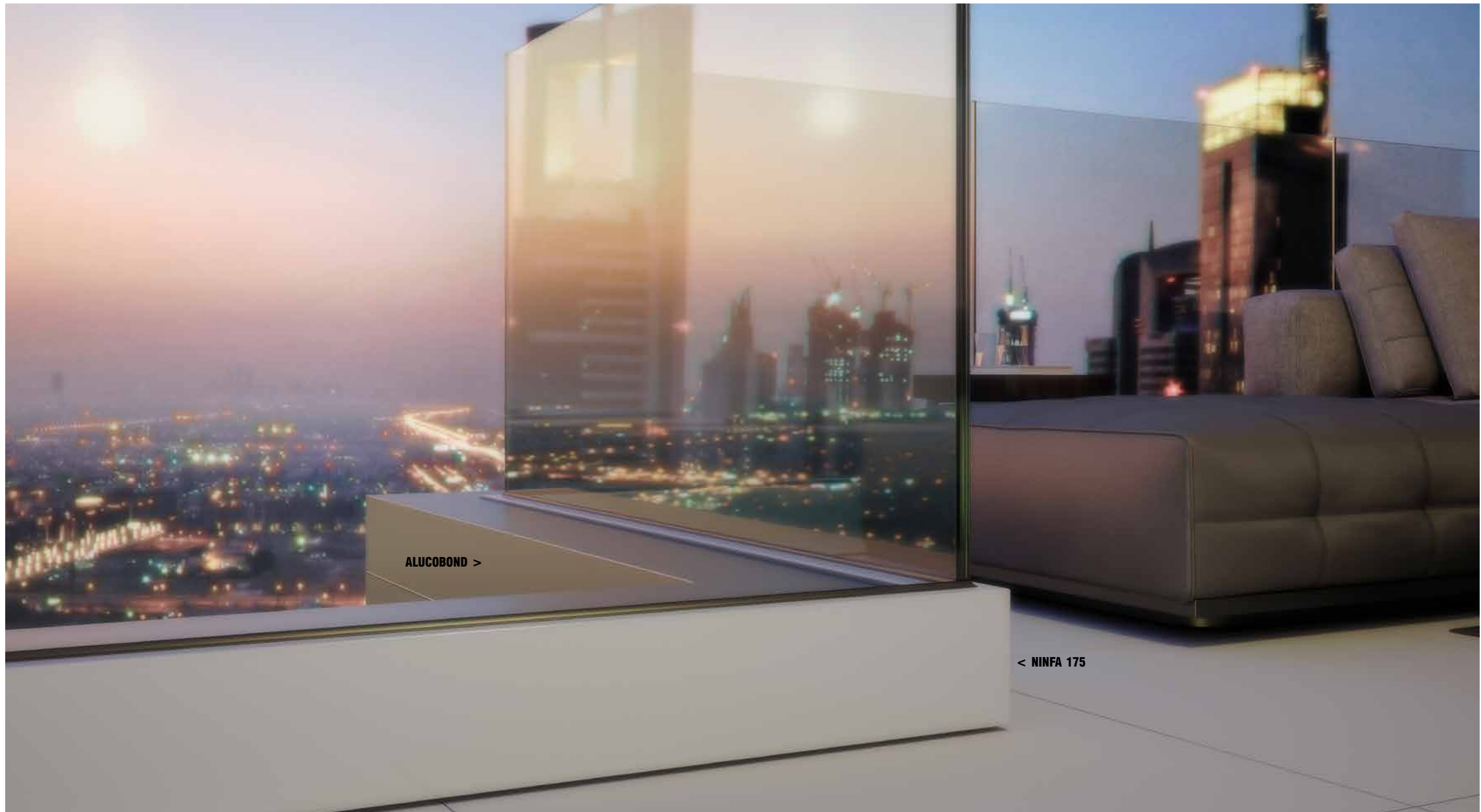

ALUCOBOND >

< NINFA 175





## NINFA185

Una casa più grande con il montaggio frontale.

Colori disponibili:

-  Alluminio anodizzato colore argento, finitura satinata.
-  Alluminio colore RAL 9010 bianco lucido.
-  Alluminio colore RAL 9005 nero opaco.
-  Alluminio grezzo.



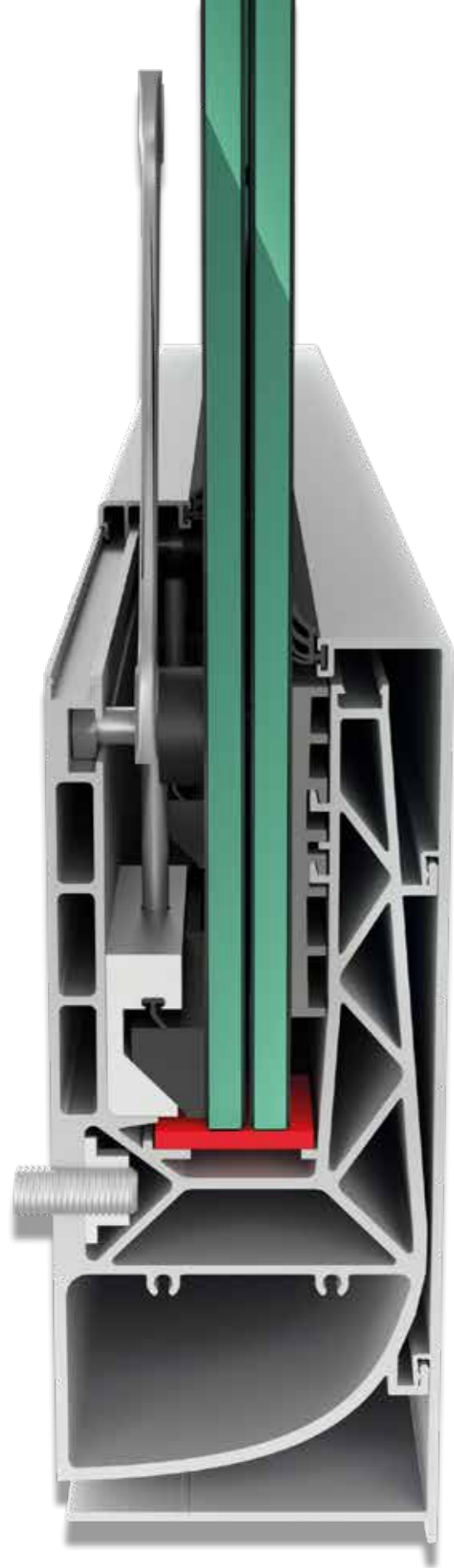

## NINFA185

Il balcone, spazio vitale.

Chi abita in appartamento ha bisogno di utilizzarlo appieno ed il balcone diventa parte integrante dell'esperienza di vita quotidiana. Questa balastra è un sistema semplificato e completamente registrabile dall'interno per il montaggio frontale.

**LEGENDA**  
PER TIPOLOGIA E  
ALTEZZA DEI VETRI  
VEDERE PAG. 46/47

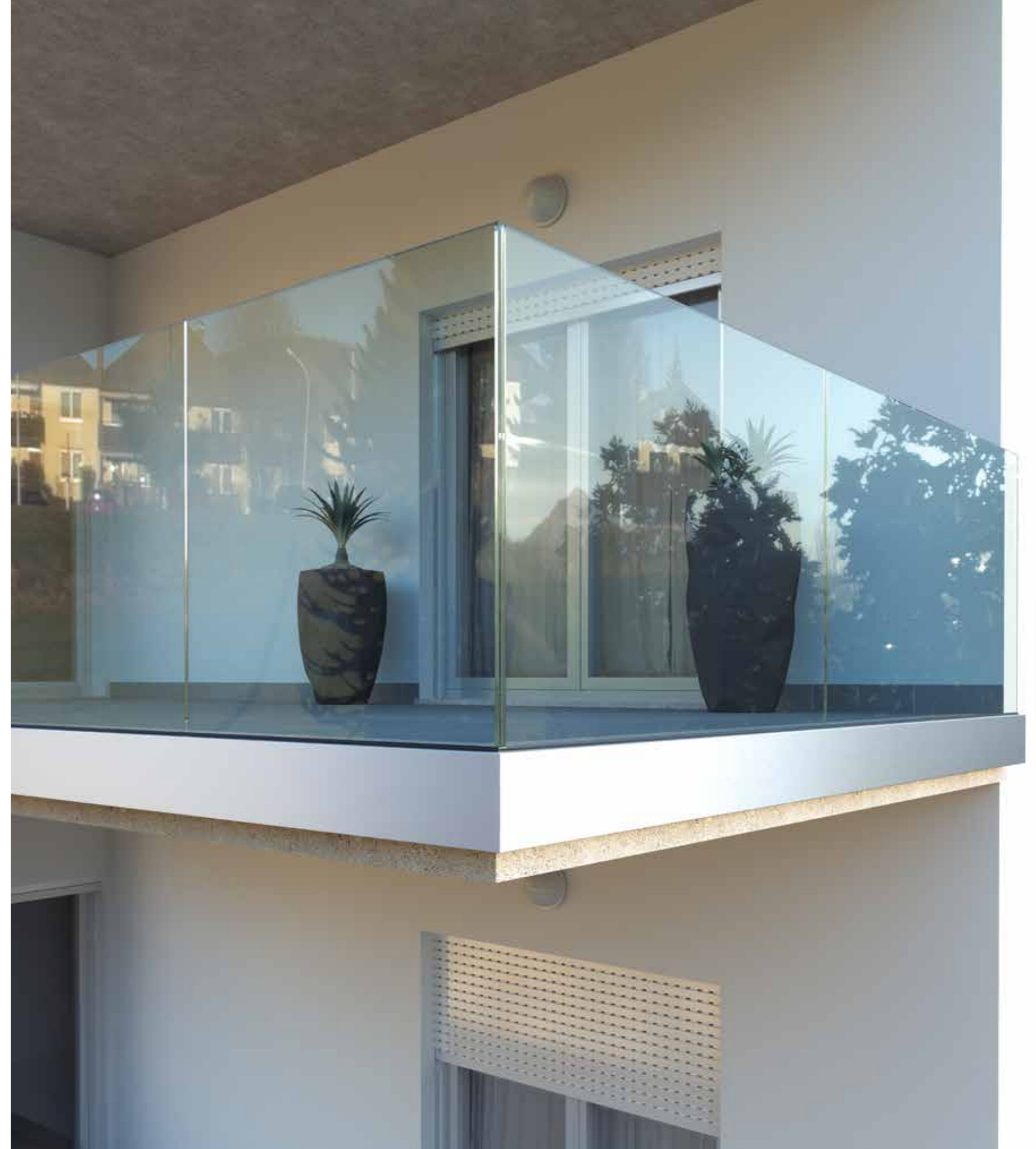



# NINFA185

## 200KG

CODIFICA  
ARTICOLI

CLASSE 200 KG/M  
CON VETRO  
8 + 8 + 0,76/1,52

**M185** . Profilo porta vetro in alluminio

**M09-23D** . Guarnizione ad infilare (TPV nero)

**M105-2** . Scatto fermavetro in alluminio

**M43-AC-03** . Registro superiore

**M16-AC-01/16** . Guarnizione plastica compensatrice (pvc)

**M18-AC-02** . Registro inferiore

**M13-AC-06**  
Plastica poggivetro

**M09-12**  
Astina zincata M10x130 con dado e rondella piana

**M195-2** . Carter fermavetro in alluminio

**M185-6**  
Tappi in alluminio  
(non rappresentati)

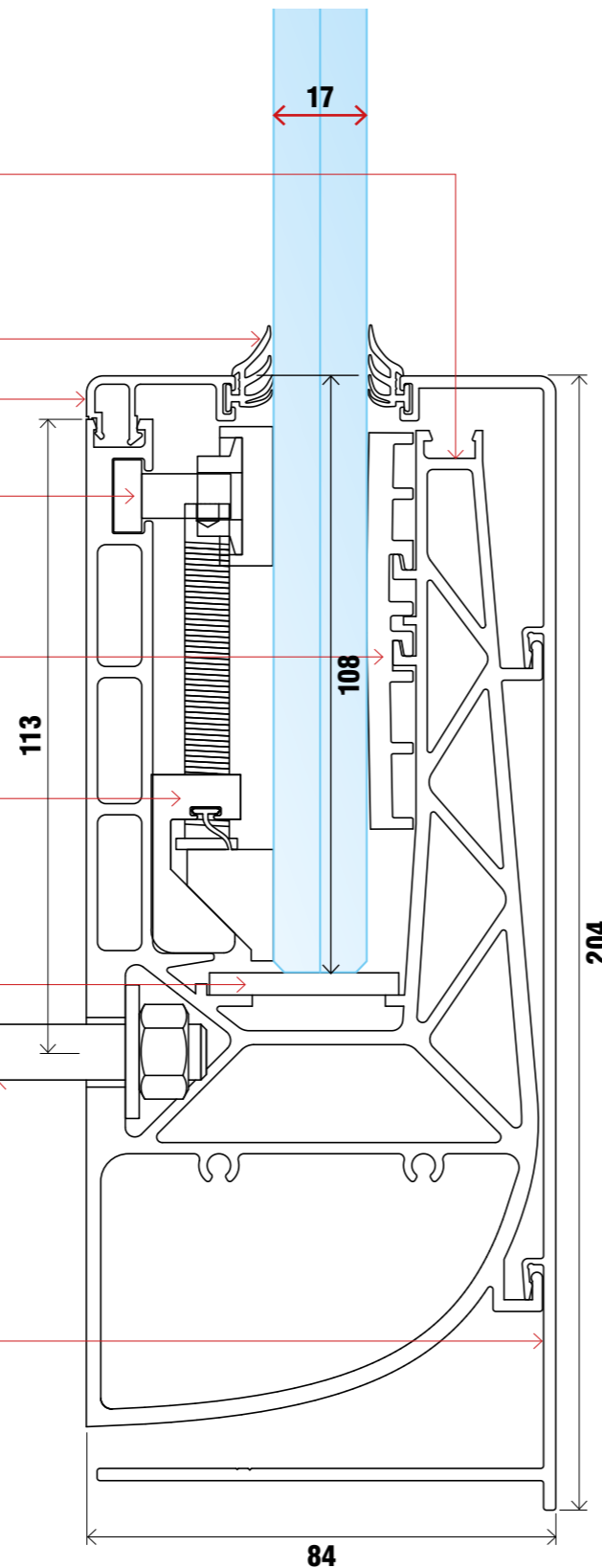

# NINFA185

## 200KG

CODIFICA  
ARTICOLI

CLASSE 200 KG/M  
CON LED E VETRO  
8 + 8 + 0,76/1,52

**M185** . Profilo porta vetro in alluminio

**M09-23D** . Guarnizione ad infilare (TPV nero)

**M105-2** . Scatto fermavetro in alluminio

**M43-AC-03** . Registro superiore

**M16-AC-01/16** . Guarnizione plastica compensatrice (pvc)

**M18-AC-02** . Registro inferiore

**Led** FL10 . Plastica portaled  
FL11 . Profilo in alluminio portaled

**M09-12**  
Astina zincata M10x130 con dado e rondella piana

**M195-2** . Carter fermavetro in alluminio

**M185-6**  
Tappi in alluminio  
(non rappresentati)

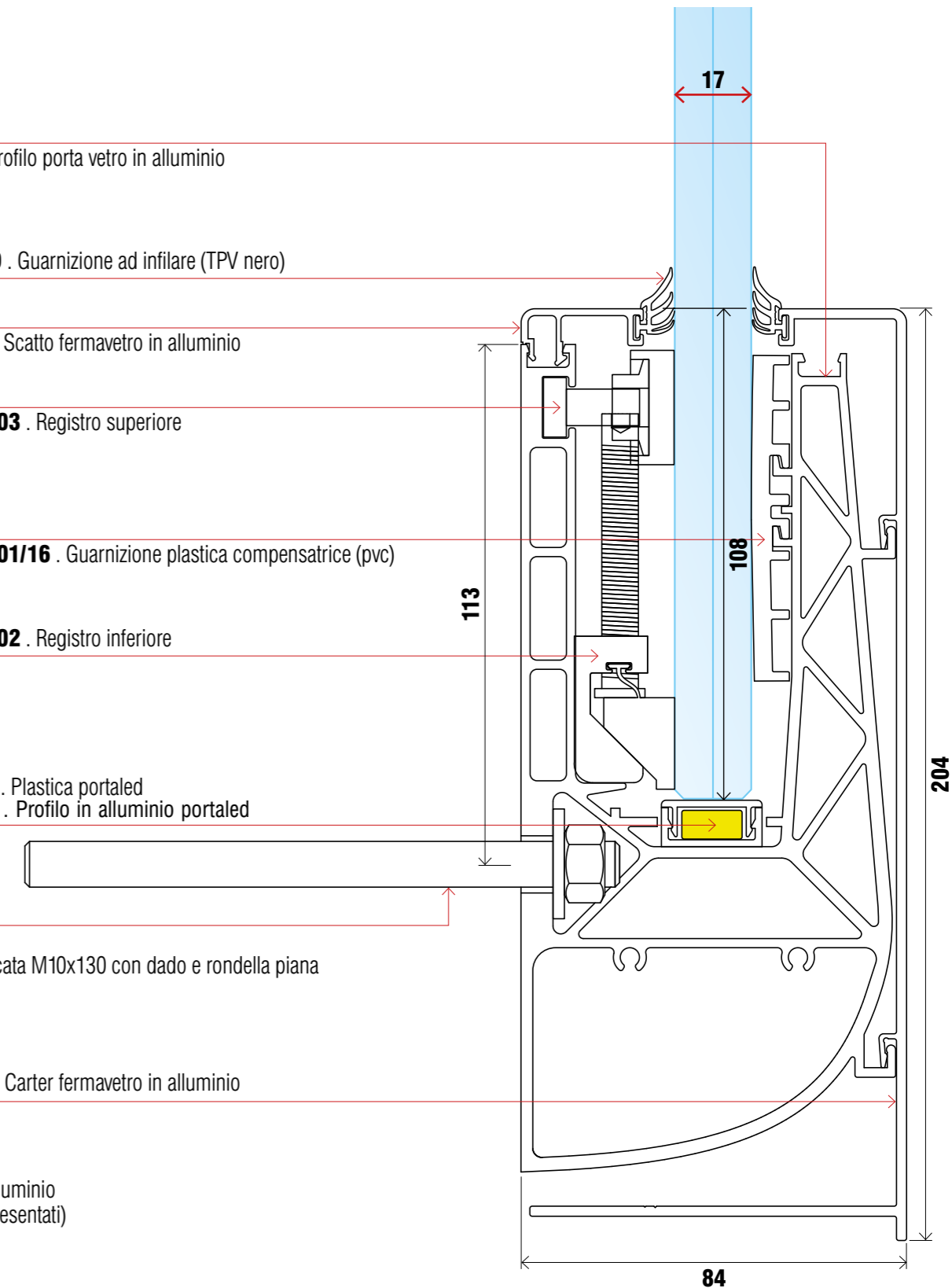

**LEGENDA**  
PER TIPOLOGIA E  
ALTEZZA DEI VETRI  
VEDERE PAG. 46/47

**LEGENDA**  
PER TIPOLOGIA E  
ALTEZZA DEI VETRI  
VEDERE PAG. 46/47



# NINFA185

## 200KG

CODIFICA  
ARTICOLI

CLASSE 200 KG/M  
CON VETRO  
10+10 +0,76/ 1,52

**M185** . Profilo porta vetro in alluminio

**M09-23B** . Guarnizione ad infilare (TPV nero)

**M105-2** . Scatto fermavetro in alluminio

**LINEAP-AC-04** . Registro superiore

**M16-AC-01/20** . Guarnizione plastica compensatrice (pvc)

**M18-AC-01** . Registro inferiore

**M13-AC-06**  
Plastica poggivetro

**M09-12**  
Astina zincata M10x130 con dado e rondella piana

**M195-2** . Carter fermavetro in alluminio

**M185-6**  
Tappi in alluminio  
(non rappresentati)

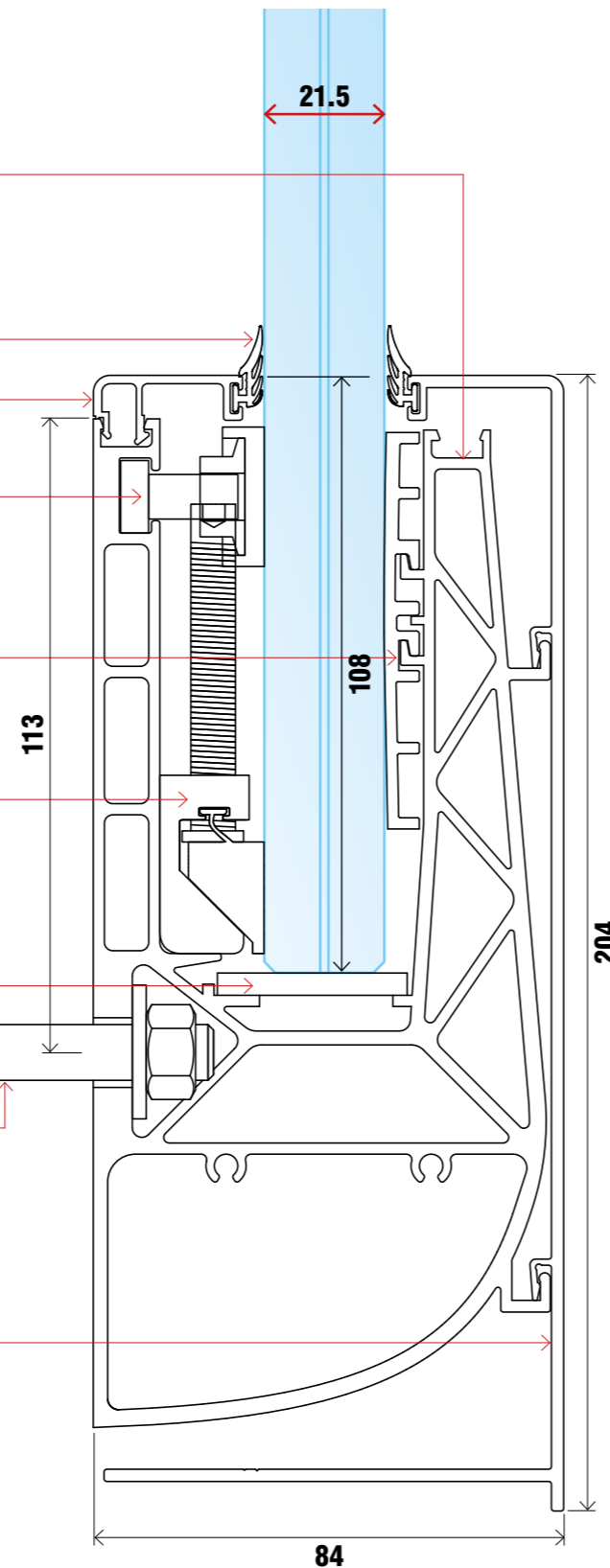

122

LA GAMMA  
italian style

### LEGENDA

PER TIPOLOGIA E  
ALTEZZA DEI VETRI  
VEDERE PAG. 46/47

# NINFA185

## 200KG

CODIFICA  
ARTICOLI

CLASSE 200 KG/M  
CON LED E VETRO  
10+10 +0,76/ 1,52

**M185** . Profilo porta vetro in alluminio

**M09-23B** . Guarnizione ad infilare (TPV nero)

**M105-2** . Scatto fermavetro in alluminio

**LINEAP-AC-04** . Registro superiore

**M16-AC-01/20** . Guarnizione plastica compensatrice (pvc)

**M18-AC-01** . Registro inferiore

**Led** FL10 . Plastica portaled  
FL11 . Profilo in alluminio portaled

**M09-12**  
Astina zincata M10x130 con dado e rondella piana

**M195-2** . Carter fermavetro in alluminio

**M185-6**  
Tappi in alluminio  
(non rappresentati)

### LEGENDA

PER TIPOLOGIA E  
ALTEZZA DEI VETRI  
VEDERE PAG. 46/47

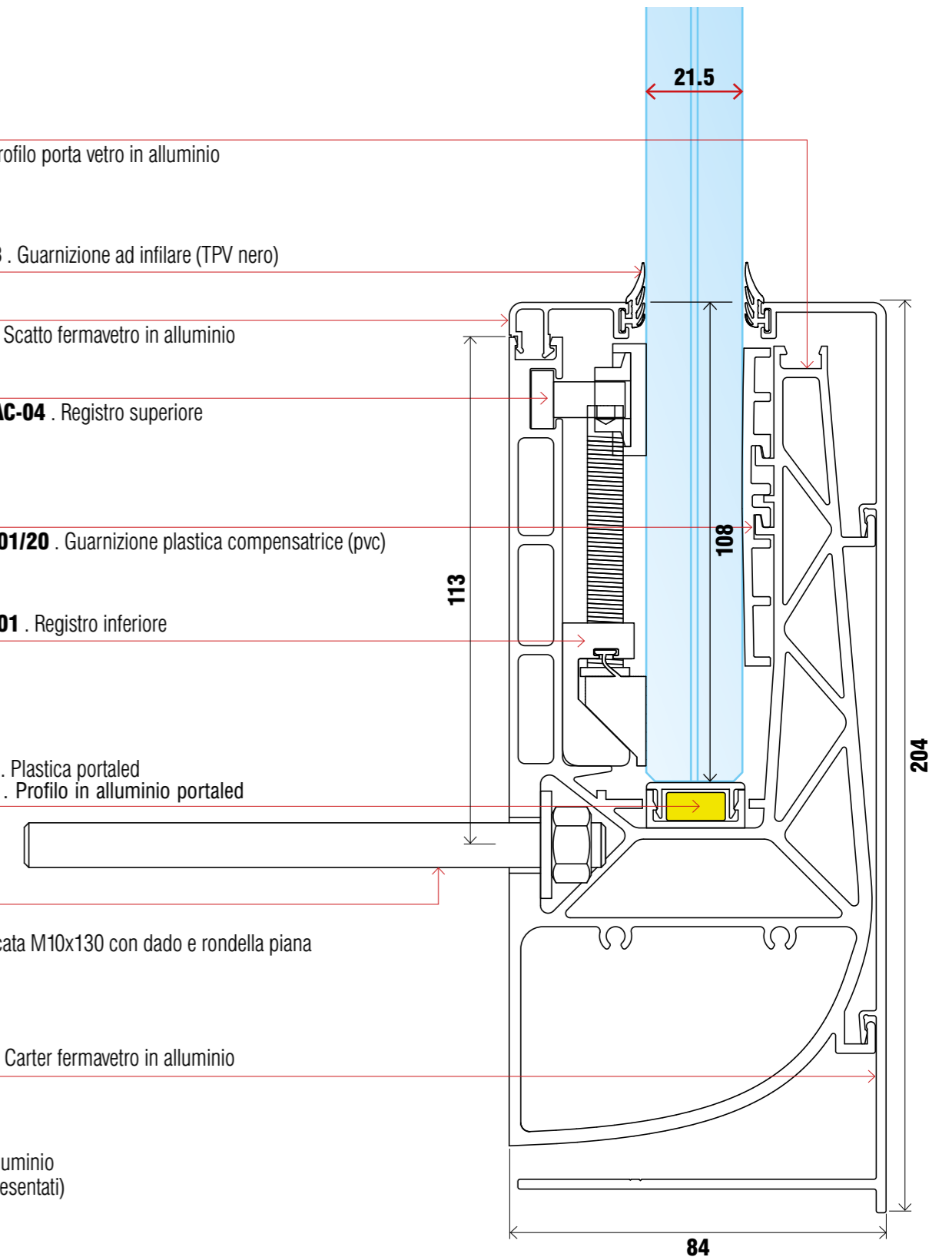

123

LA GAMMA  
italian style



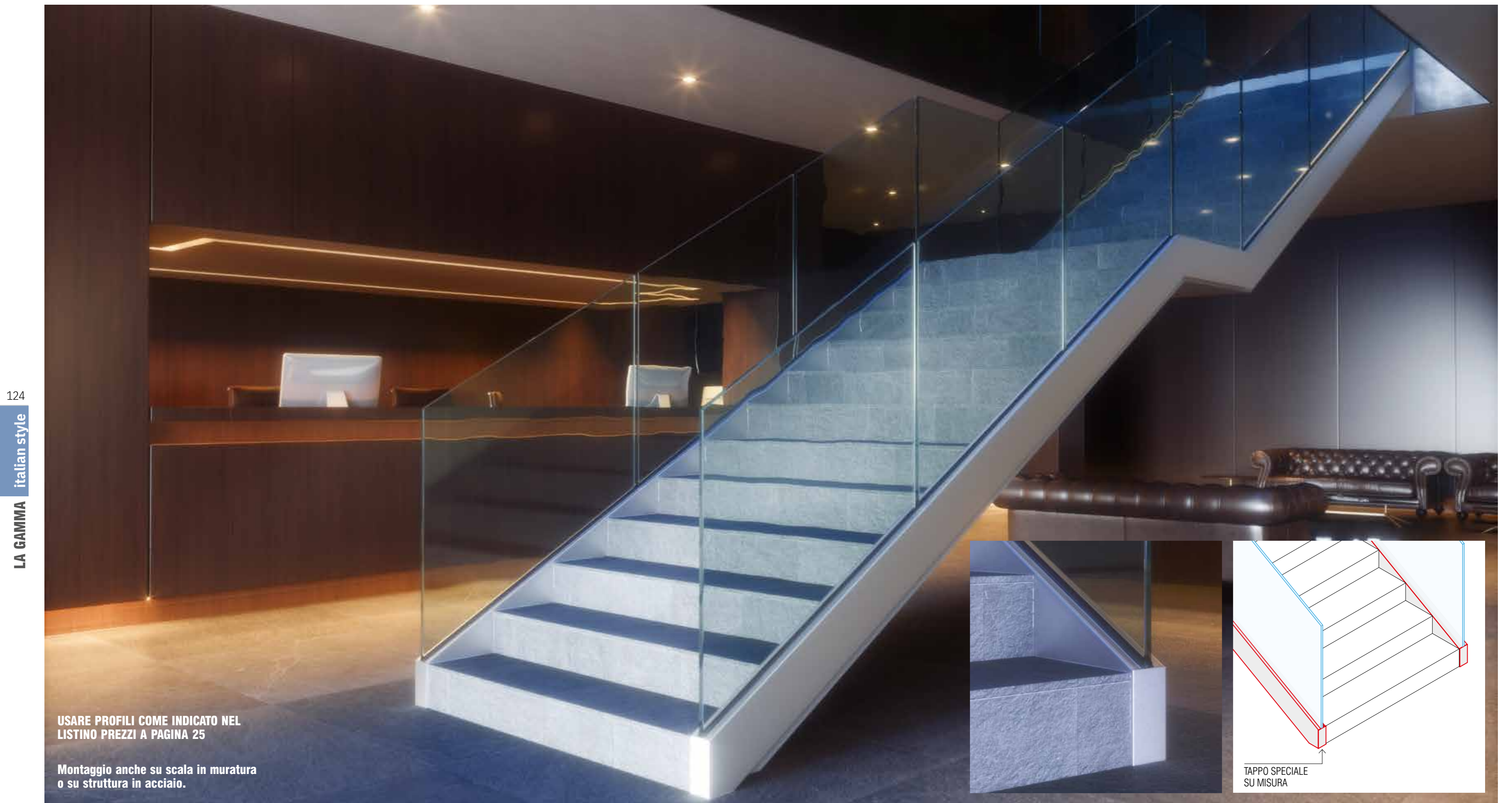

USARE PROFILI COME INDICATO NEL  
LISTINO PREZZI A PAGINA 25

Montaggio anche su scala in muratura  
o su struttura in acciaio.

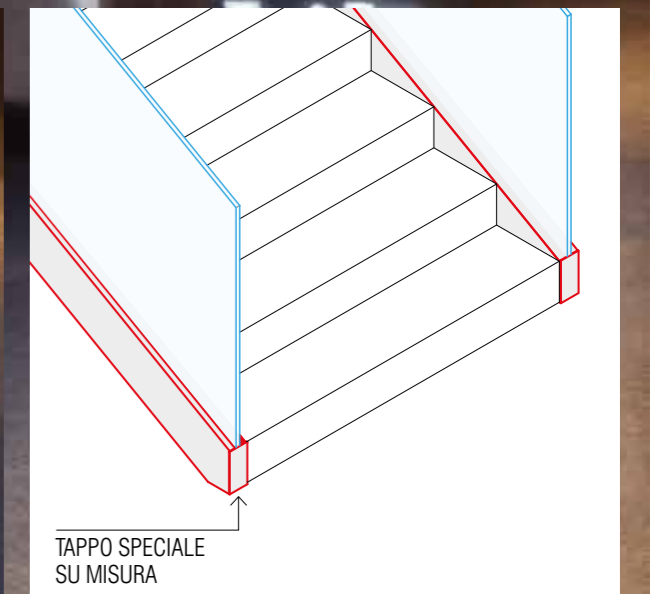



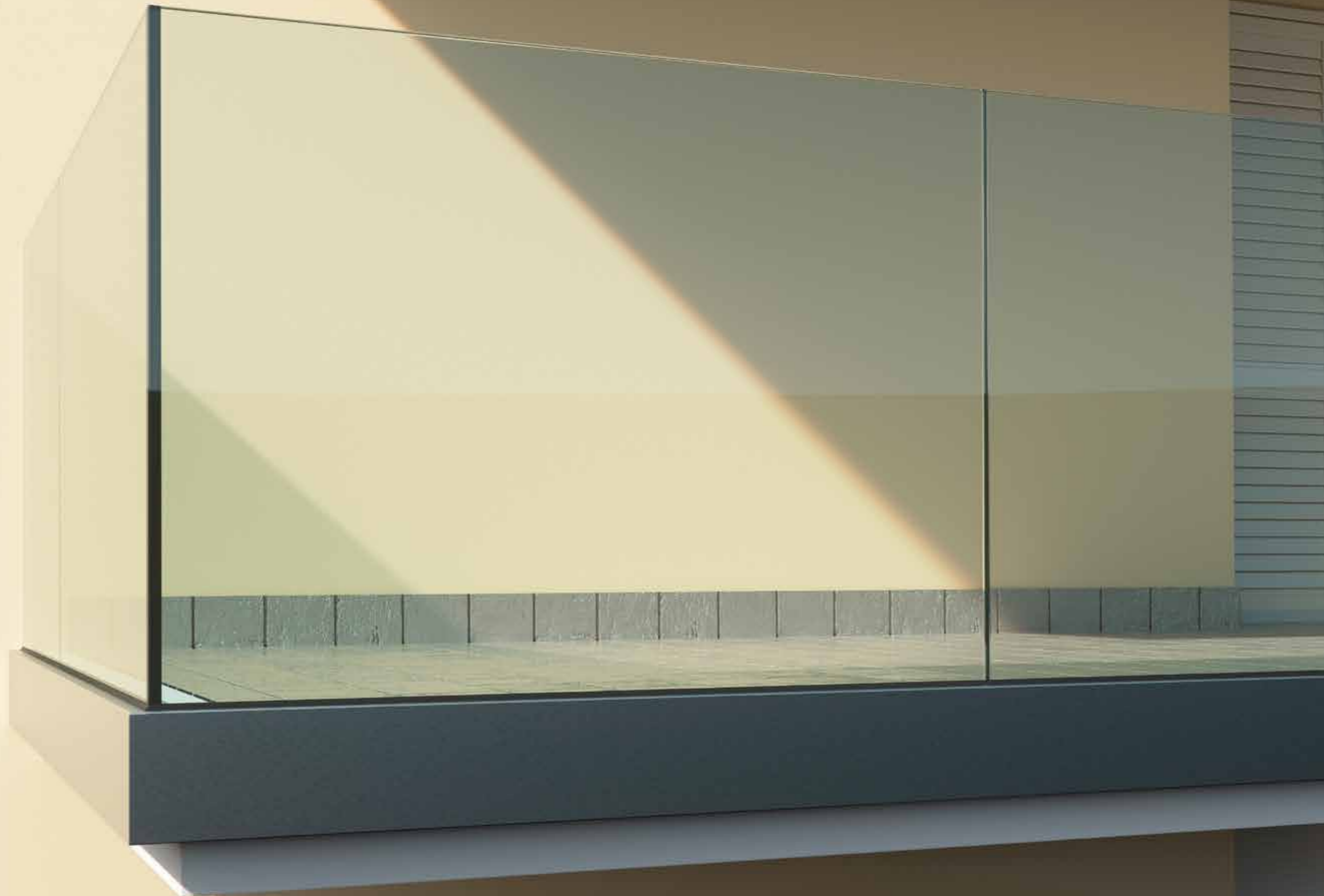

## NINFA195

Profilo per la Classe  
300 Kg/m con  
montaggio frontale.

### Colori disponibili:

-  Alluminio anodizzato  
colore argento, finitura  
satinata.
-  Alluminio colore  
RAL 9010 bianco lucido.
-  Alluminio colore  
RAL 9005 nero opaco.
-  Alluminio grezzo.



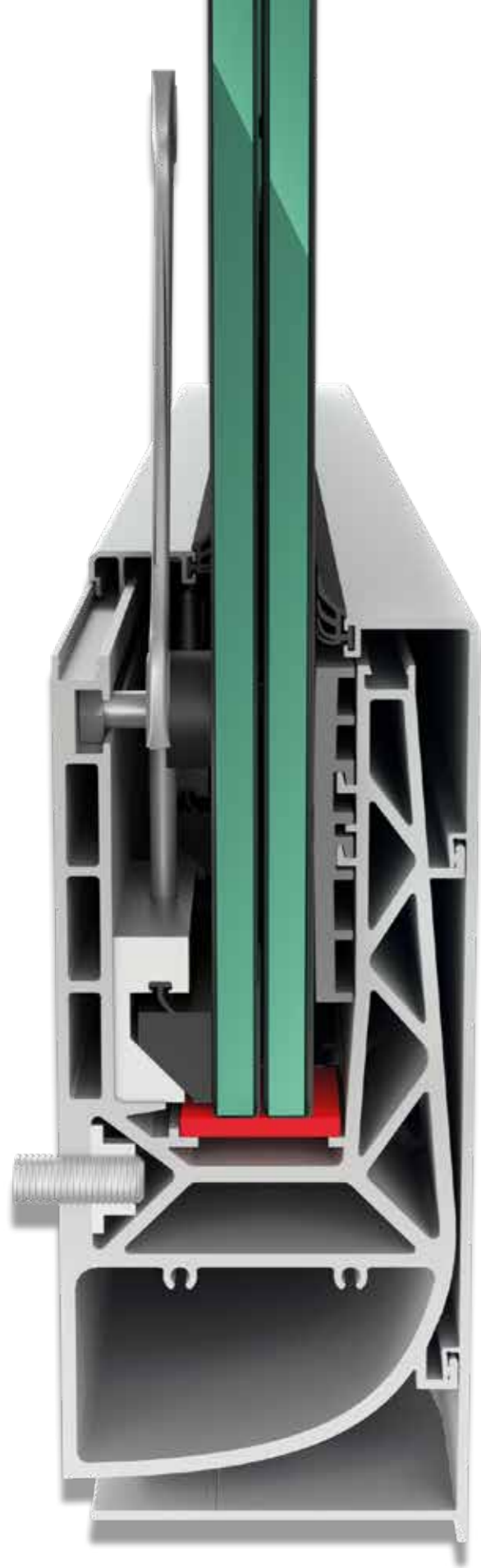

## NINFA195

Spazio pronto.

Progettato per le balaustre a fissaggio frontale al solaio con una maggior robustezza adatto per locali affollati.

- Montaggio con i vetri temperati 10+10+1,52 per classe 300 e 500 Kg/m, possibilità di montaggio anche con vetri 12+12.

### LEGENDA

PER TIPOLOGIA E  
ALTEZZA DEI VETRI  
VEDERE PAG. 46/47





# NINFA195

## 300KG

CODIFICA  
ARTICOLI

CLASSE 300 KG/M  
CON VETRO  
10+10 + 1,52

**M195** . Profilo porta vetro in alluminio

**M09-23D** . Guarnizione ad infilare (TPV nero)

**M105-2** . Scatto fermavetro in alluminio

**M43-AC-03** . Registro superiore

**M16-AC-01/16** . Guarnizione plastica compensatrice (pvc)

**M18-AC-02** . Registro inferiore

**M13-AC-06**  
Spessore poggiavetro

**M09-12**  
Astina zincata M10x130 con dado e rondella piana

**M195-2** . Carter fermavetro in alluminio

**M195-6**  
Tappi in alluminio  
(non rappresentati)

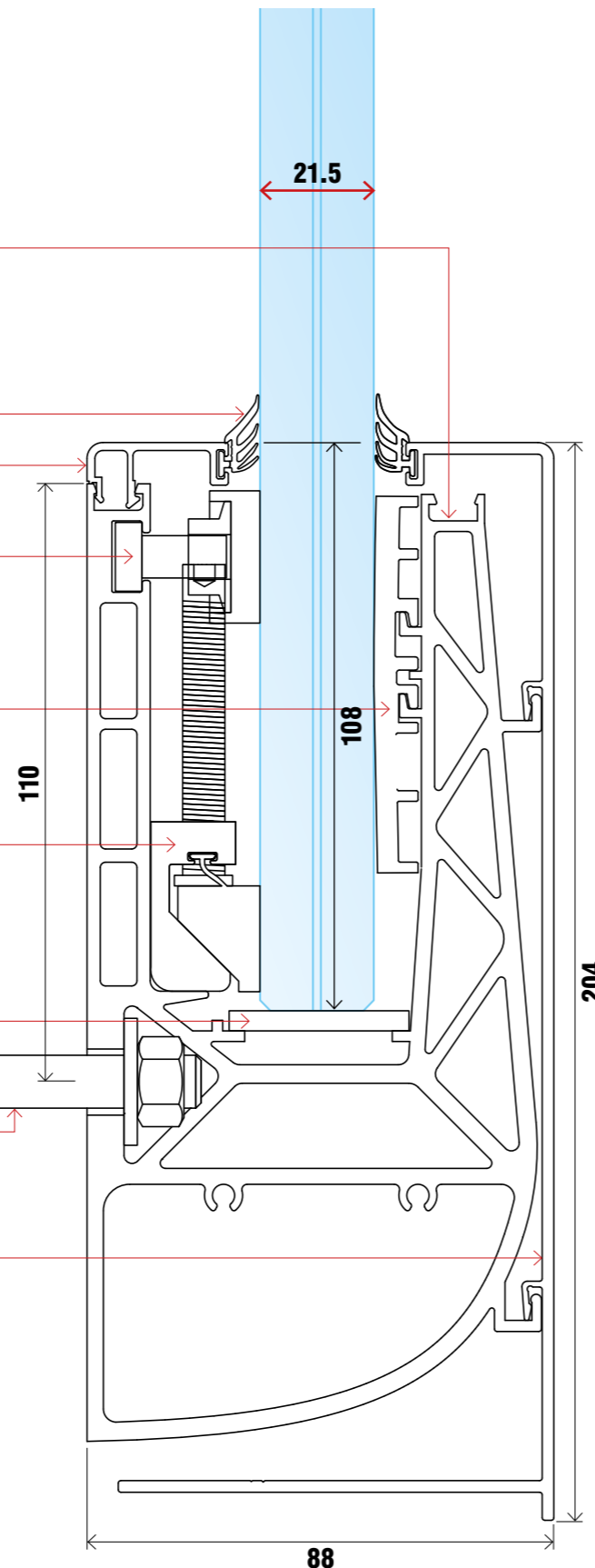

# NINFA195

## 300KG

CODIFICA  
ARTICOLI

CLASSE 300 KG/M  
CON LED E VETRO  
10+10 + 1,52

**M195** . Profilo porta vetro in alluminio

**M09-23D** . Guarnizione ad infilare (TPV nero)

**M105-2** . Scatto fermavetro in alluminio

**M43-AC-03** . Registro superiore

**M16-AC-01/16** . Guarnizione plastica compensatrice (pvc)

**M18-AC-02** . Registro inferiore

**Led** FL10 . Plastica portaled  
FL11 . Profilo in alluminio portaled

**M09-12**  
Astina zincata M10x130 con dado e rondella piana

**M195-2** . Carter fermavetro in alluminio

**M195-6**  
Tappi in alluminio  
(non rappresentati)

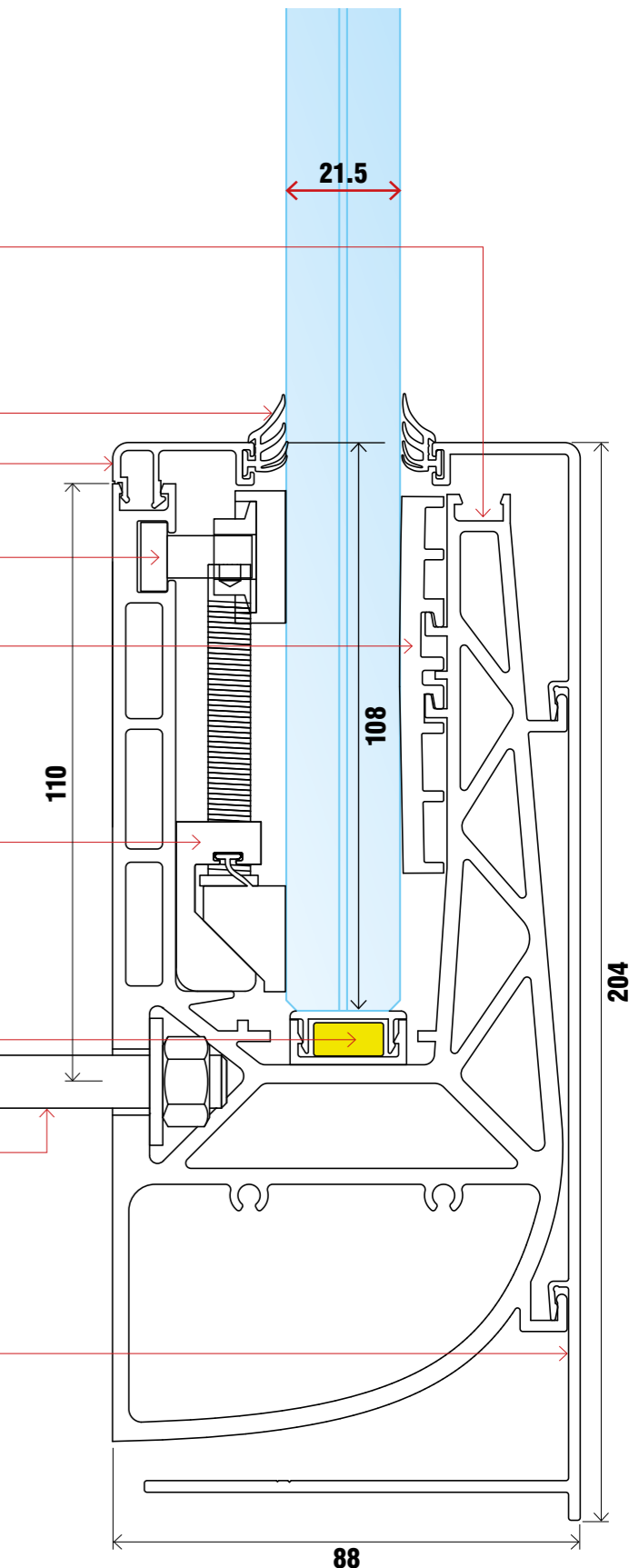

**LEGENDA**  
PER TIPOLOGIA E  
ALTEZZA DEI VETRI  
VEDERE PAG. 46/47



# NINFA195

## 300KG

CODIFICA  
ARTICOLI

CLASSE 300 KG/M  
E 500 KG/M  
(CON RESINA) E VETRO  
12+12 + 1,52

**M195** . Profilo porta vetro in alluminio

**M09-23B** . Guarnizione ad infilare (TPV nero)

**M105-2** . Scatto fermavetro in alluminio

**LINEAP-AC-04** . Registro superiore

**M16-AC-01/20** . Guarnizione plastica compensatrice (pvc)

**M18-AC-01** . Registro inferiore

**M13-AC-06**  
Spessore poggia vetro

**M09-12**  
Astina zincata M10x130 con dado e rondella piana

**M195-2** . Carter fermavetro in alluminio

**M195-6**  
Tappi in alluminio  
(non rappresentati)

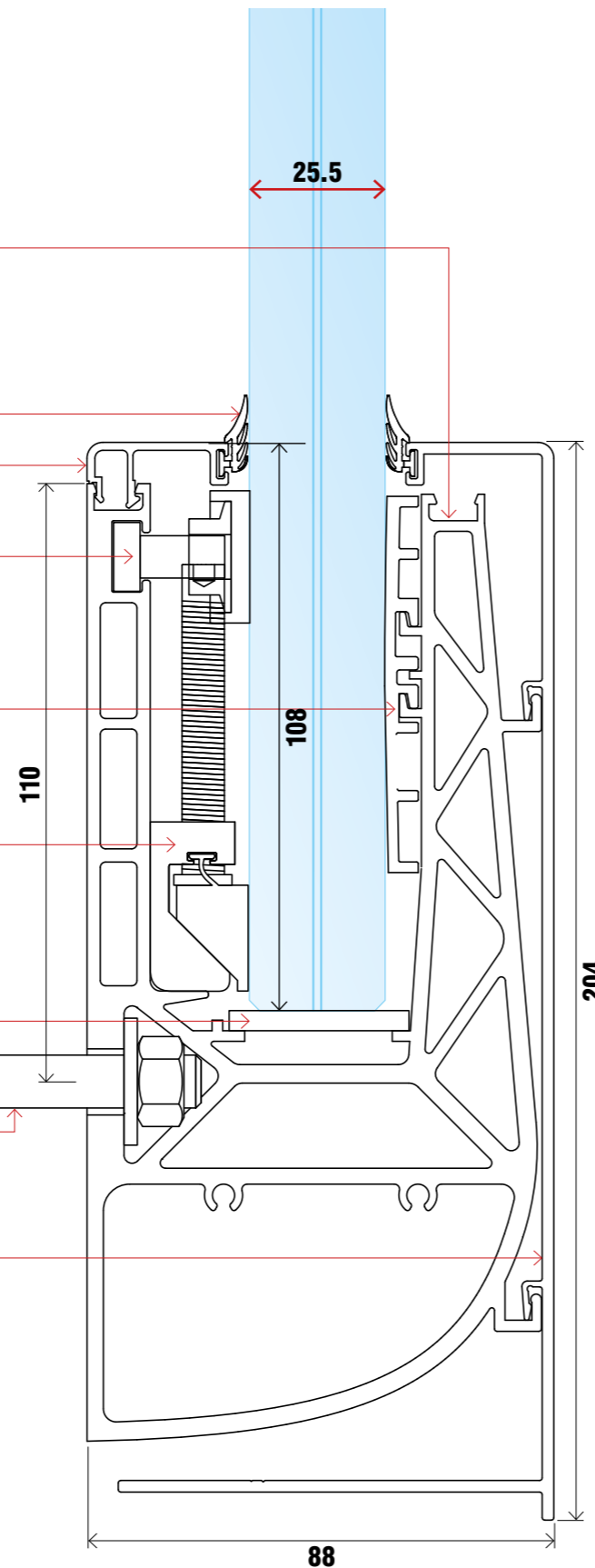

88

204

110

25.5

108

# NINFA195

## 300KG

CODIFICA  
ARTICOLI

CLASSE 300 KG/M  
E 500 KG/M  
(CON RESINA)  
E LED CON VETRO  
12+12 + 1,52

**M195** . Profilo porta vetro in alluminio

**M09-23B** . Guarnizione ad infilare (TPV nero)

**M105-2** . Scatto fermavetro in alluminio

**LINEAP-AC-04** . Registro superiore

**M16-AC-01/20** . Guarnizione plastica compensatrice (pvc)

**M18-AC-01** . Registro inferiore

**Led** FL10 . Plastica portaled  
FL11 . Profilo in alluminio portaled

**M09-12**  
Astina zincata M10x130 con dado e rondella piana

**M195-2** . Carter fermavetro in alluminio

**M195-6**  
Tappi in alluminio  
(non rappresentati)

**LEGENDA**  
PER TIPOLOGIA E  
ALTEZZA DEI VETRI  
VEDERE PAG. 46/47

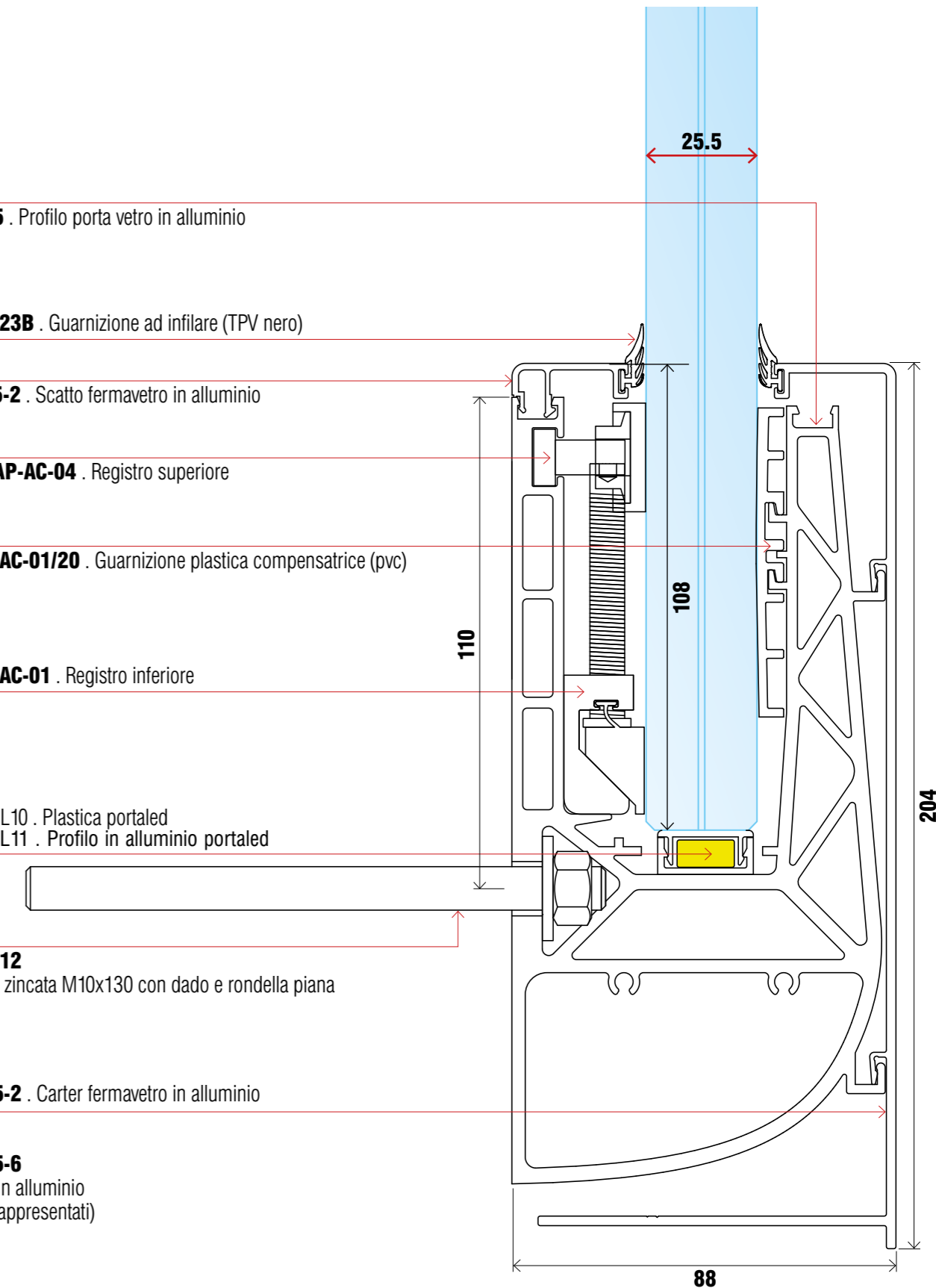

88

204

110

25.5

108









136

LA GAMMA  
italian style

# NINFASTADIO

Lo spettacolo nello spettacolo.

Colori disponibili:

-  Alluminio anodizzato colore argento, finitura satinata.
-  Alluminio colore RAL 9010 bianco lucido.
-  Alluminio colore RAL 9005 nero opaco.
-  Alluminio grezzo.

137

LA GAMMA  
italian style



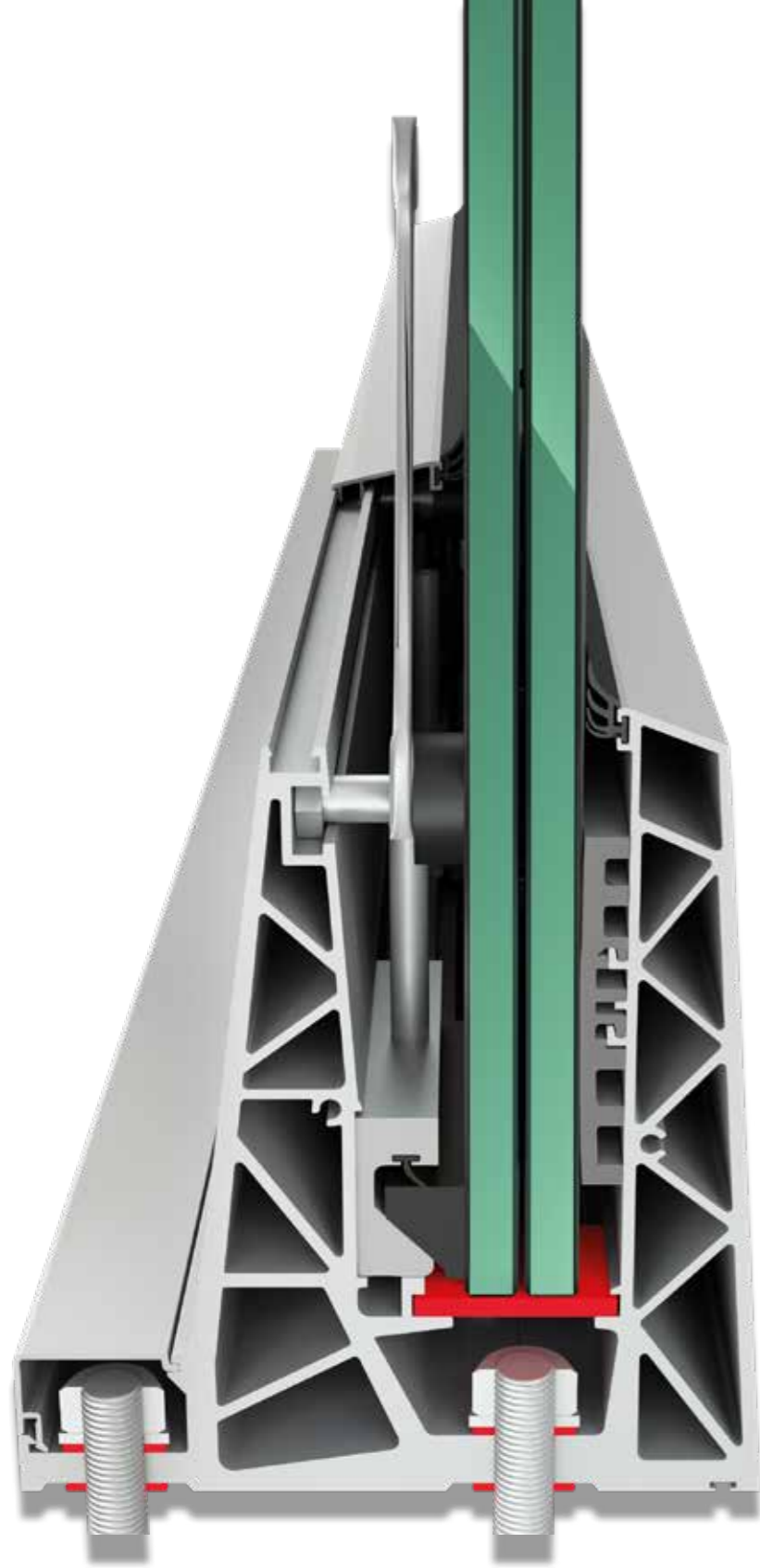

## NINFASTADIO

Prestazioni da campione.

Lo sport è divertimento allo stato puro. Negli stadi e nei centri sportivi si va per ammirare i campioni e questa balaustra è all'altezza delle più grandi performance sportive.

Massima sicurezza per luoghi di grande affollamento.

**Provato in laboratorio fino ad una spinta di 1000 Kg/m.**

3 lastre di vetro temperato/temperato con 8+0,89+8+0,89/+8 oppure 12+12+1,52 per la classe 300 Kg/m e classe 500 Kg/m. Disponibile anche nella versione con LED integrato.

### LEGENDA

PER TIPOLOGIA E ALTEZZA DEI VETRI  
VEDERE PAG. 46/47

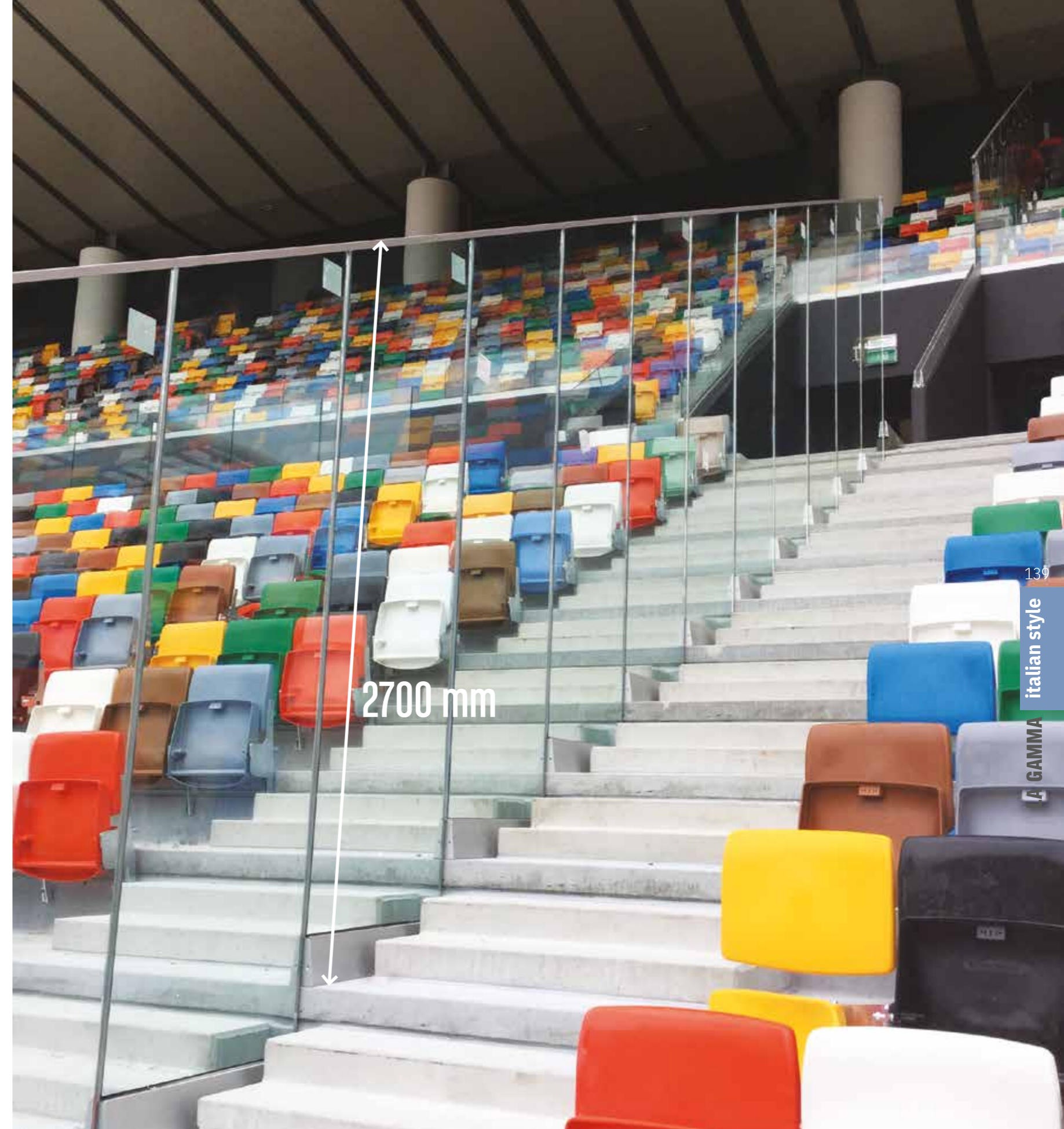



# NINFASTADIO

## 500KG

CODIFICA  
ARTICOLI

CLASSE 500 KG/M  
CON VETRO  
8+8+8+0.89

**MX-A** . Profilo porta vetro in alluminio

**M09-23B** . Guarnizione ad infilare (TPV nero)

**M43-2** . Scatto fermavetro in alluminio

**LINEAX-AC-01N** . Registro superiore

**M16-AC-01/20**  
Guarnizione plastica compensatrice esterna (pvc)

**M18-AC-01** . Registro inferiore

**LINEAX-AC-03**  
Spessore plastico poggiavetro 30X40Xsp4

**FL1-2** . Scatto copri viti in alluminio

**Lato interno**  
(o esterno su richiesta del Direttore Lavori)

**M13-AR/G-1**  
Rondella antinfiltrazione, 2 ogni fissaggio

**M13-AC-08**  
Astina zincata M12X140 con dado e rondella  
piana, oppure M12x180 su richiesta

**MX-6ADX e MX-6ASX**  
Tappi destro e sinistro  
(non rappresentati)

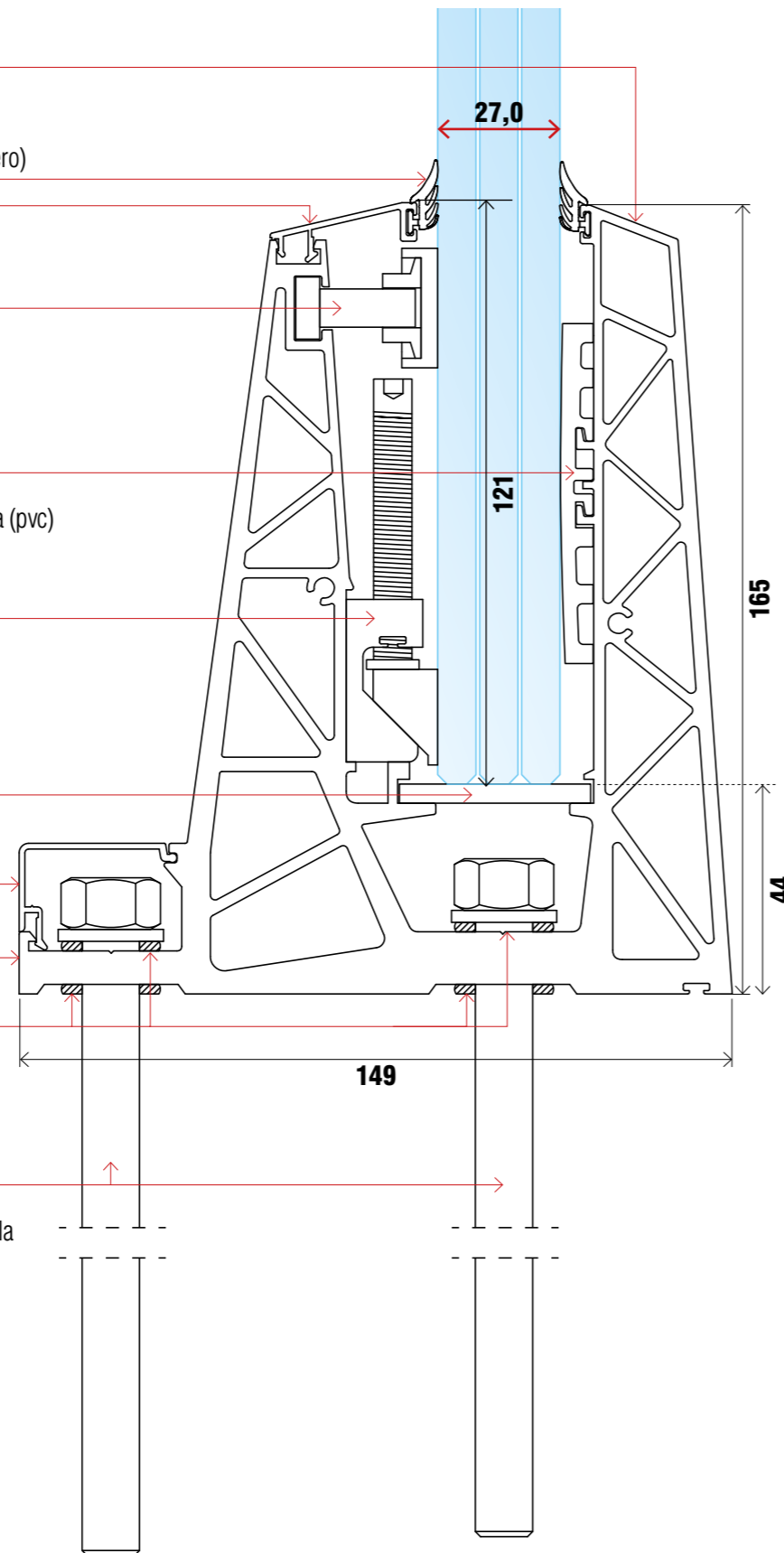

# NINFASTADIO

## 500KG

CODIFICA  
ARTICOLI

CLASSE 500 KG/M  
CON VETRO  
12+12 + 1,52

**MX-A** . Profilo porta vetro in alluminio

**M09-23B** . Guarnizione ad infilare (TPV nero)

**M43-2** . Scatto fermavetro in alluminio

**LINEAX-AC-01N** . Registro superiore

**M16-AC-01/20**  
Guarnizione plastica compensatrice esterna (pvc)

**M18-AC-01** . Registro inferiore

**LINEAX-AC-03**  
Spessore plastico poggiavetro 30X40Xsp4

**FL1-2** . Scatto copri viti in alluminio

**Lato interno**  
(o esterno su richiesta del Direttore Lavori)

**M13-AR/G-1**  
Rondella antinfiltrazione, 2 ogni fissaggio

**M13-AC-08**  
Astina zincata M12X140 con dado e rondella  
piana, oppure M12x180 su richiesta

**MX-6ADX e MX-6ASX**  
Tappi destro e sinistro  
(non rappresentati)

**LEGENDA**  
PER TIPOLOGIA E  
ALTEZZA DEI VETRI  
VEDERE PAG. 46/47

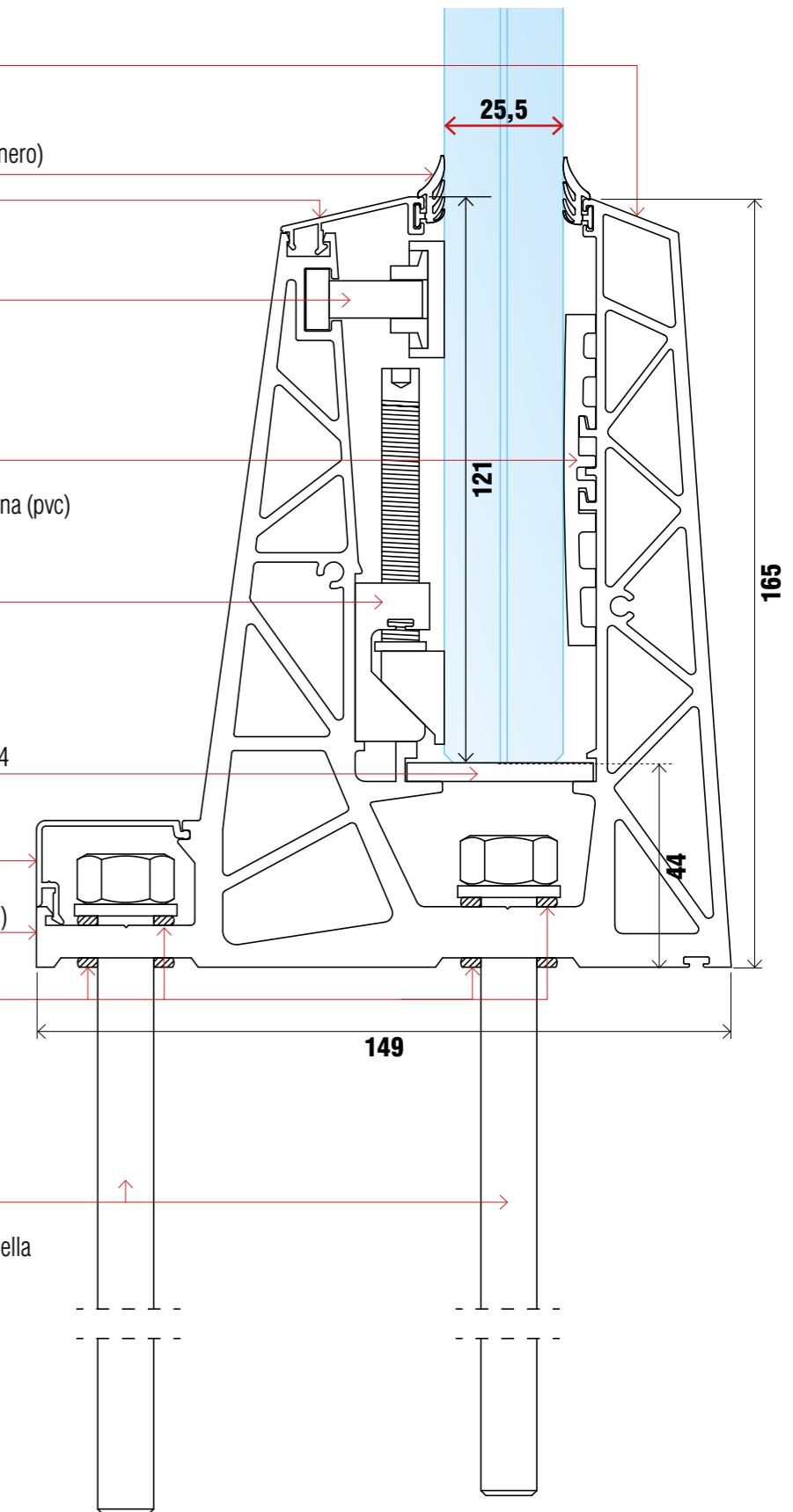

**LEGENDA**  
PER TIPOLOGIA E  
ALTEZZA DEI VETRI  
VEDERE PAG. 46/47



# NINFASTADIO

## 300KG

CODIFICA  
ARTICOLI

CLASSE 300 KG/M  
CON VETRO  
10+10 + 1,52

**MX-A** . Profilo porta vetro in alluminio

**M09-23D** . Guarnizione ad infilare (TPV nero)

**M43-2** . Scatto fermavetro in alluminio

**LINEAX-AC-01B** . Registro superiore

**M16-AC-01/16**  
Guarnizione plastica compensatrice esterna (pvc)

**M18-AC-02** . Registro inferiore

**LINEAX-AC-03**  
Spessore plastico poggiavetro 30X40Xsp4

**FL1-2** . Scatto copri viti in alluminio

**Lato interno**  
(o esterno su richiesta del Direttore Lavori)

**M13-AR/G-1**  
Gomma di protezione antinfiltrazione,  
2 ogni fissaggio

**M13-AC-08**  
Astina zincata M12X140 con dado e rondella  
piana, oppure M12x180 su richiesta

**MX-6ADX e MX-6ASX**  
Tappi destro e sinistro  
(non rappresentati)

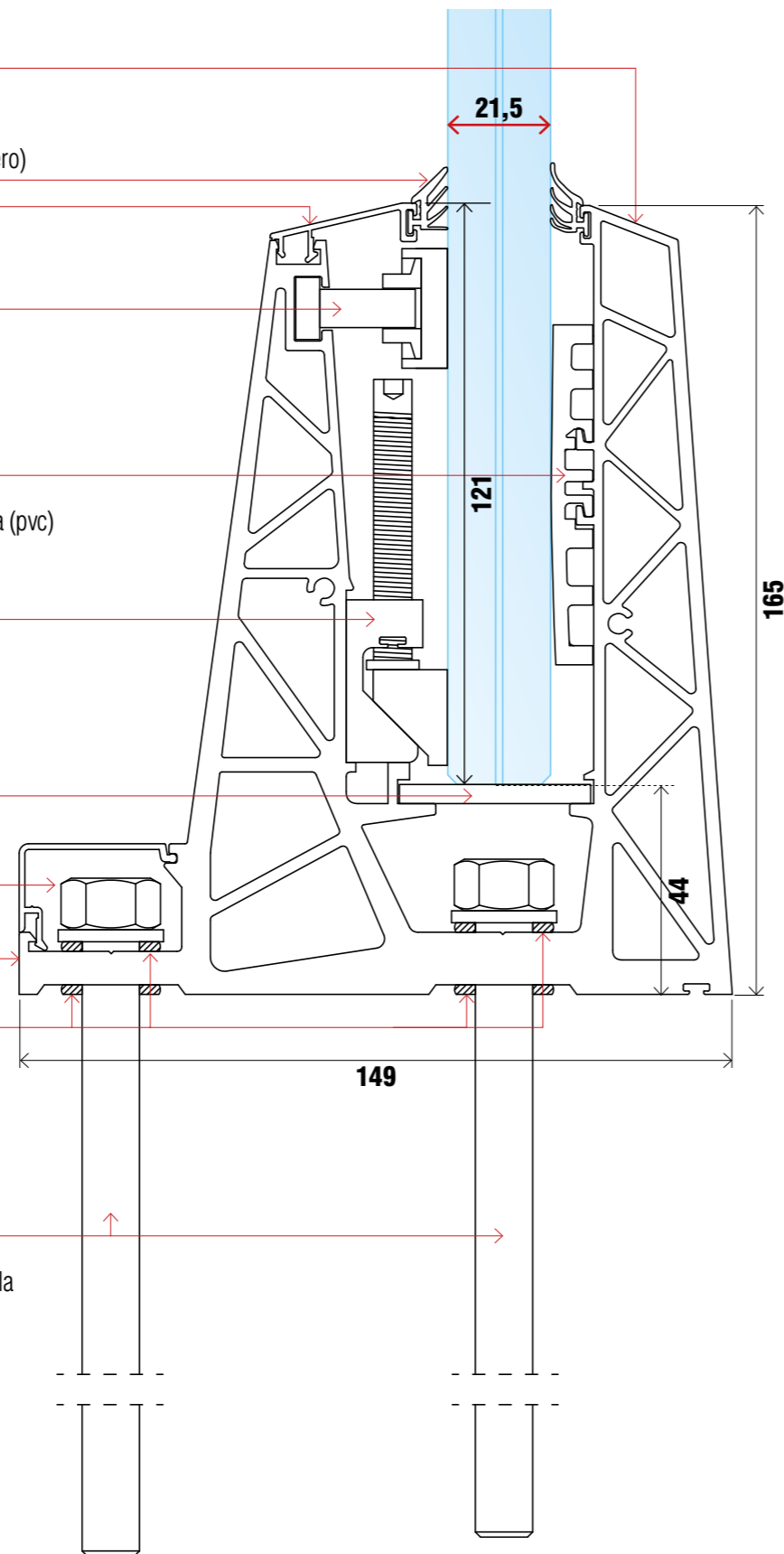

142

italian style

LA GAMMA

**LEGENDA**  
PER TIPOLOGIA E  
ALTEZZA DEI VETRI  
VEDERE PAG. 46/47



143

italian style

LA GAMMA





## NINFA4

Alle origini della  
rivoluzione.

Colori disponibili:

-  Alluminio anodizzato  
colore argento, finitura  
satinata.
-  Alluminio colore  
RAL 9010 bianco lucido.
-  Alluminio colore  
RAL 9005 nero opaco.
-  Alluminio grezzo.



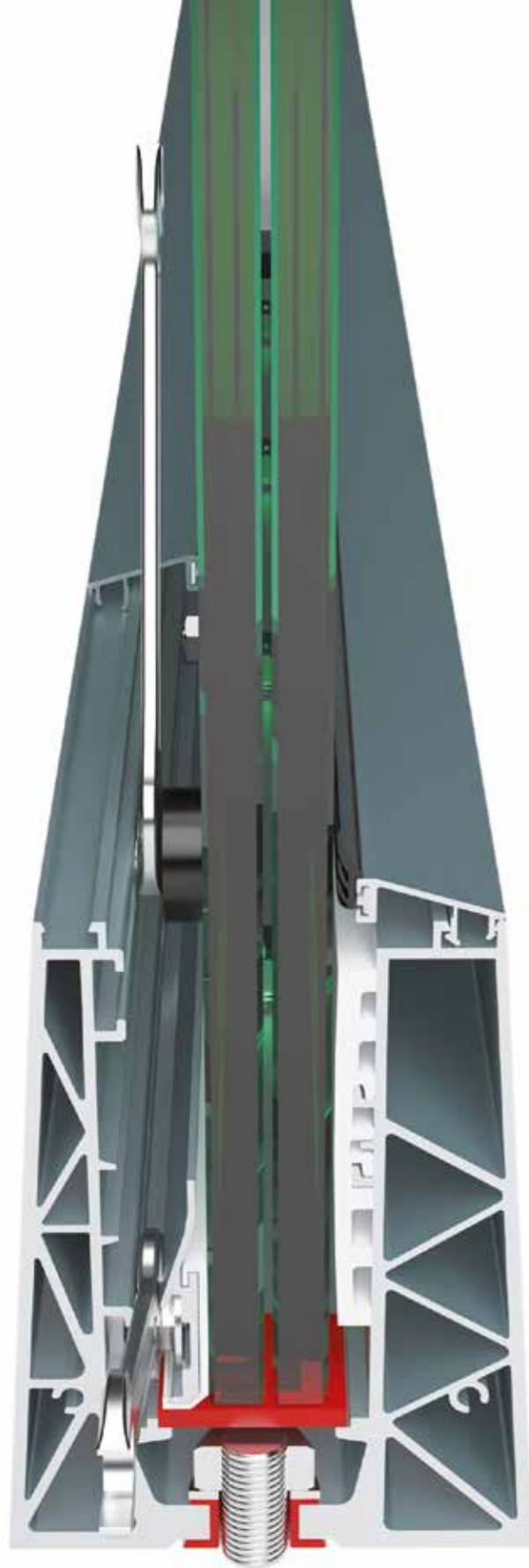

## NINFA4

### Il profilo dei record.

**Ninfa4** è la balaustra che ha consolidato la rivoluzione del vetro voluta da Faraone: primo modello con montaggio solo lato interno, anche senza ponteggio. Ne ha favorito la diffusione, così come la rapidità di posa: quattro metri in quattro minuti.

- La balaustra è certificata 200 kg al metro lineare con vetro 8+8+0,76;
- Certificata 300 Kg al metro lineare con vetro 10+10+1,52, garantendo la sicurezza di sempre.

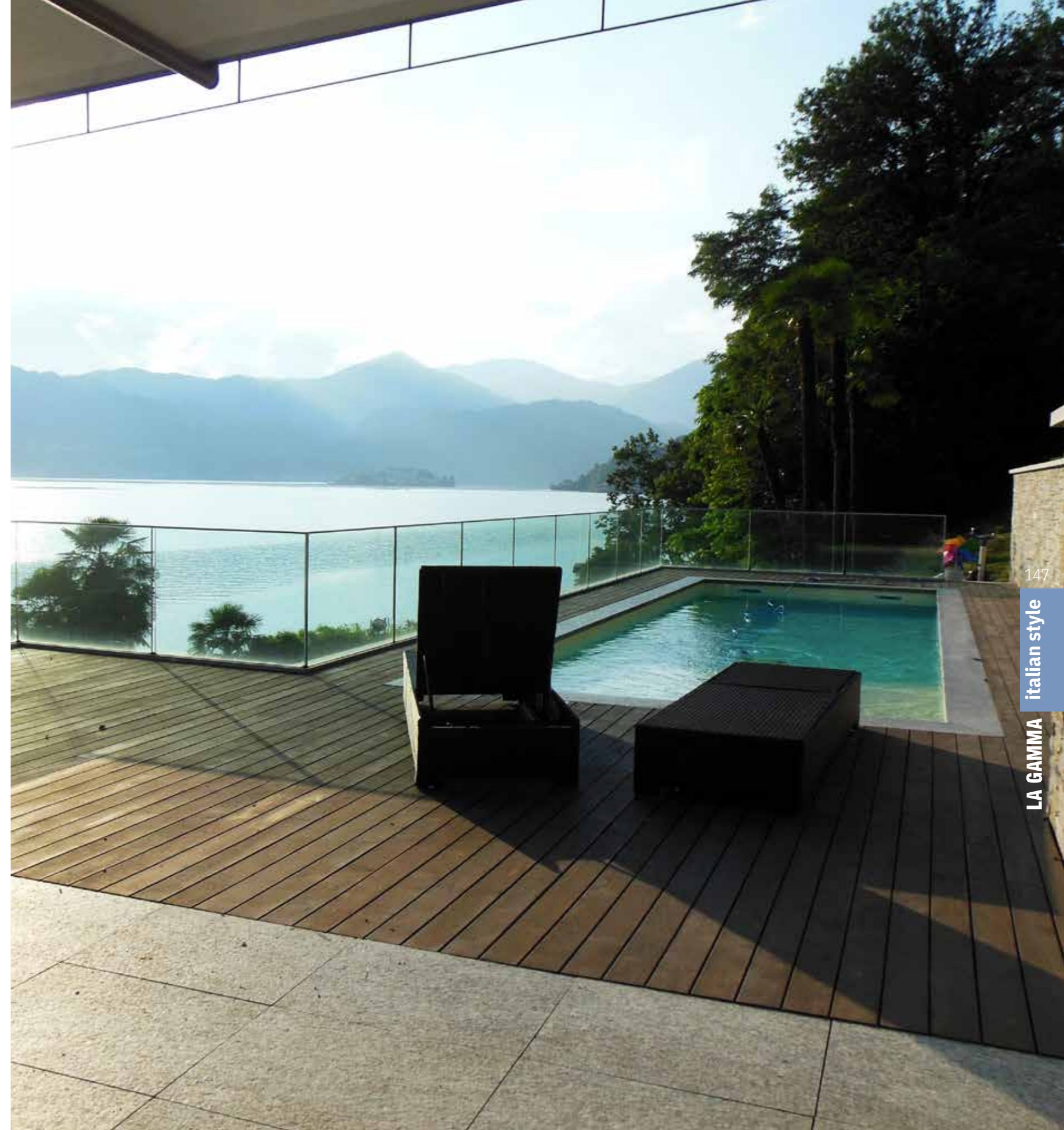



# NINFA4

## 200KG

CODIFICA  
ARTICOLI

CLASSE 200 KG/M  
CON VETRO  
TEMPERATO INDURITO  
8 + 8 + 1,52

**M16-2** . Scatto fermavetro in alluminio

**M09-23D** . Guarnizione ad infilare (TPV nero)

**M16-AC-02/16** . Registro superiore

**M16-AC-01/16**  
Guarnizione plastica compensatrice (pvc)

**M16** . Profilo porta vetro in alluminio

Registro inferiore con pressore unico composto da:  
- **M16-AC-04/A** Profilo pressore  
- **M16-AC-04/16** Pressore PVC bianco  
- **M16-AC-02** Registro inferiore

**M13-AC-06**  
Spessore poggia vetro in poliammide trasparente

**M13-AR/G-1**  
Gomma protezione antinfiltrazione,  
2 ogni fissaggio

**M13-AC-08**  
Astina zincata M12X140 con dado  
e rondella piana  
(M12X180 su richiesta)

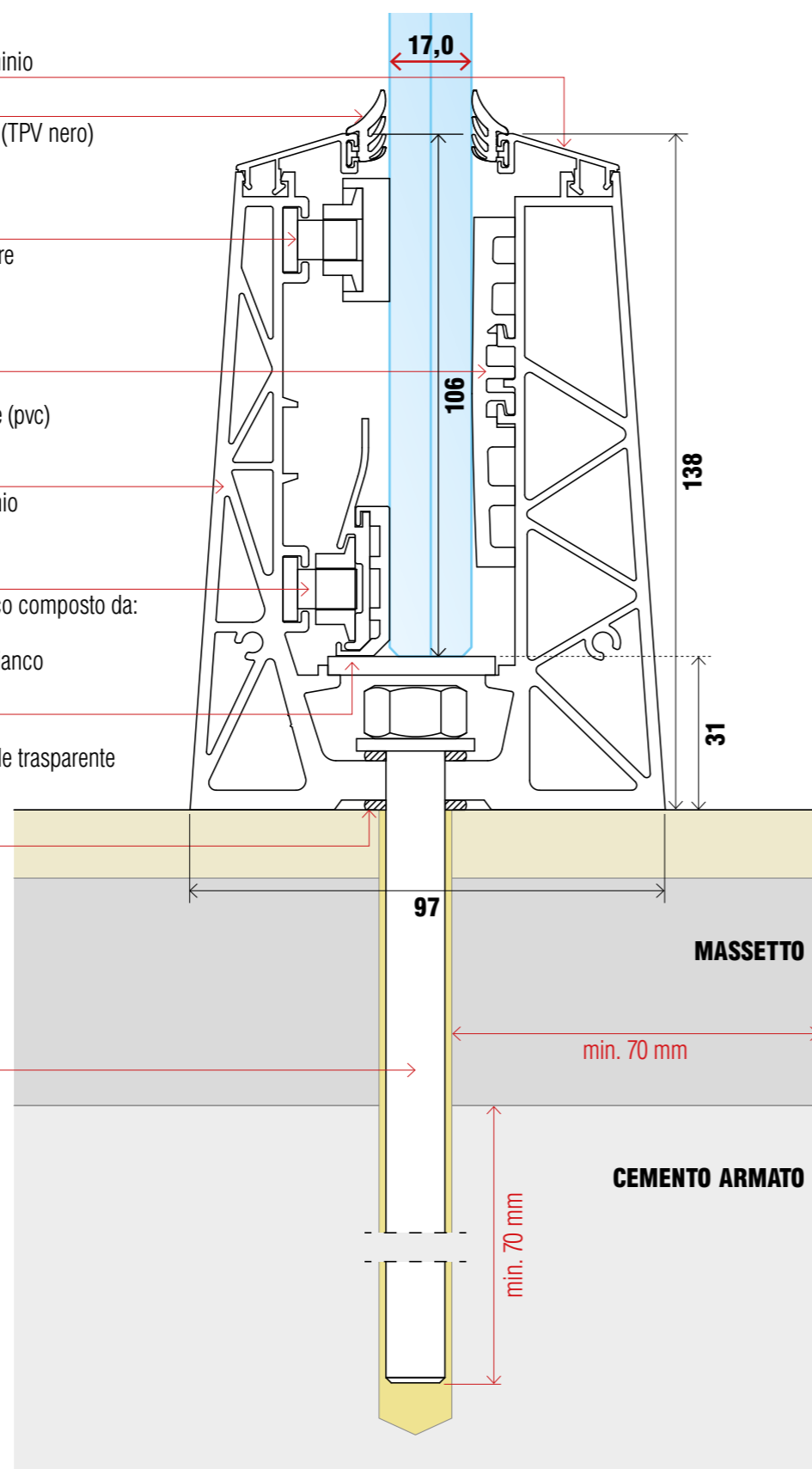

# NINFA4

## 300KG

CODIFICA  
ARTICOLI

CLASSE 300 KG/M  
CON VETRO  
TEMPERATO INDURITO  
10 + 10 + 1,52

**M16-2** . Scatto fermavetro in alluminio

**M09-23B** . Guarnizione ad infilare (TPV nero)

**M16-AC-02/20** . Registro superiore

**M16-AC-01/20**  
Guarnizione plastica compensatrice (pvc)

**M16** . Profilo porta vetro in alluminio

Registro inferiore con pressore unico composto da:  
- **M16-AC-04/A** Profilo pressore  
- **M16-AC-04/20** Pressore PVC bianco  
- **M16-AC-02** Registro inferiore

**M13-AC-06**  
Spessore poggia vetro in poliammide trasparente

**M13-AR/G-1**  
Gomma protezione antinfiltrazione,  
2 ogni fissaggio

**M13-AC-08**  
Astina zincata M12X140 con dado  
e rondella piana  
(M12X180 su richiesta)

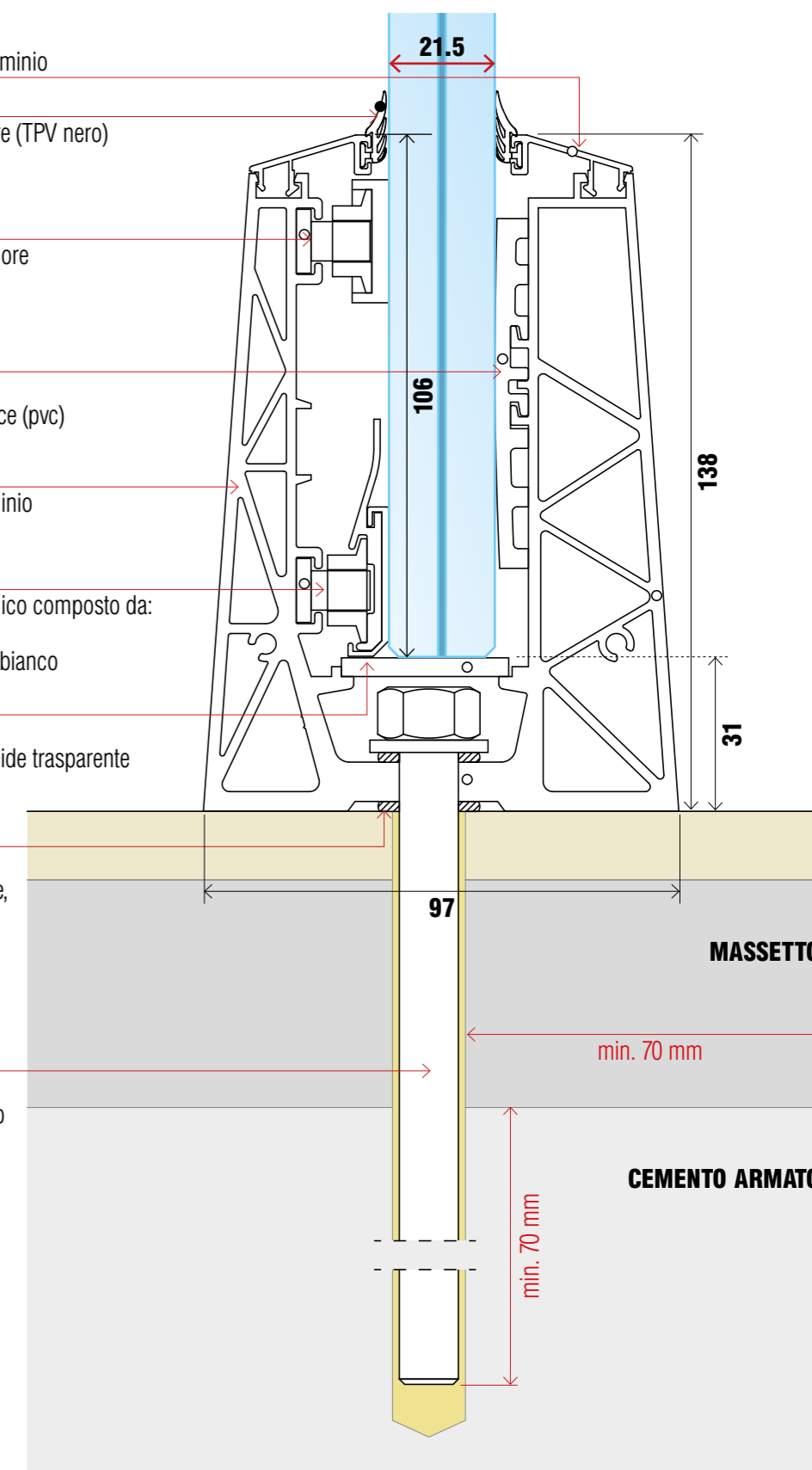





# NINFA100

Lo specialista dei parapetti.

Colori disponibili:

-  Alluminio anodizzato colore argento, finitura satinata.
-  Alluminio colore RAL 9010 bianco lucido.
-  Alluminio colore RAL 9005 nero opaco.
-  Alluminio grezzo.





## NINFA100

Libertà progettuale.

Il riflesso dell'eleganza, dall'idea architettonica alla realizzazione: **Ninfa100** è il prodotto più venduto negli ultimi tre anni ed è la balaustra in vetro che offre il più alto numero di soluzioni per interni e valorizza lo spazio con lo stile e la trasparenza dei suoi vetri, soprattutto quando sono utilizzati come parapetti.

- Con altezza base di 105 mm, la balaustra è certificata classe 200 kg/m con vetro 8+8, facile e veloce da montare, registrabile per mettere a piombo il vetro agendo solo dal lato interno.





# NINFA100

## 200KG

CODIFICA  
ARTICOLI

CLASSE 200 KG/M  
CON VETRO  
TEMPERATO - INDURITO  
8 + 8 + 0.76/1.52

**M100-2** . Scatto fermavetro in alluminio

**M09-23B** . Guarnizione ad infilare (TPV nero)

**M16-AC-02/20** . Registro superiore

**M16-AC-01/20**  
Guarnizione plastica compensatrice (pvc)

**M100** . Profilo porta vetro in alluminio

Registro inferiore con pressore unico composto da:  
- **M16-AC-04/A** Profilo pressore  
- **M16-AC-04/20** Pressore PVC bianco  
- **M16-AC-02** Registro inferiore

**M13-AC-06**  
Spessore poggia vetro in poliammide trasparente

**M13-AR/G-2**  
Gomma protezione antinfiltrazione,  
2 ogni fissaggio

**M09-AC-12**  
Astina zincata M10X130 con dado  
e rondella piana  
(M10X150 su richiesta)

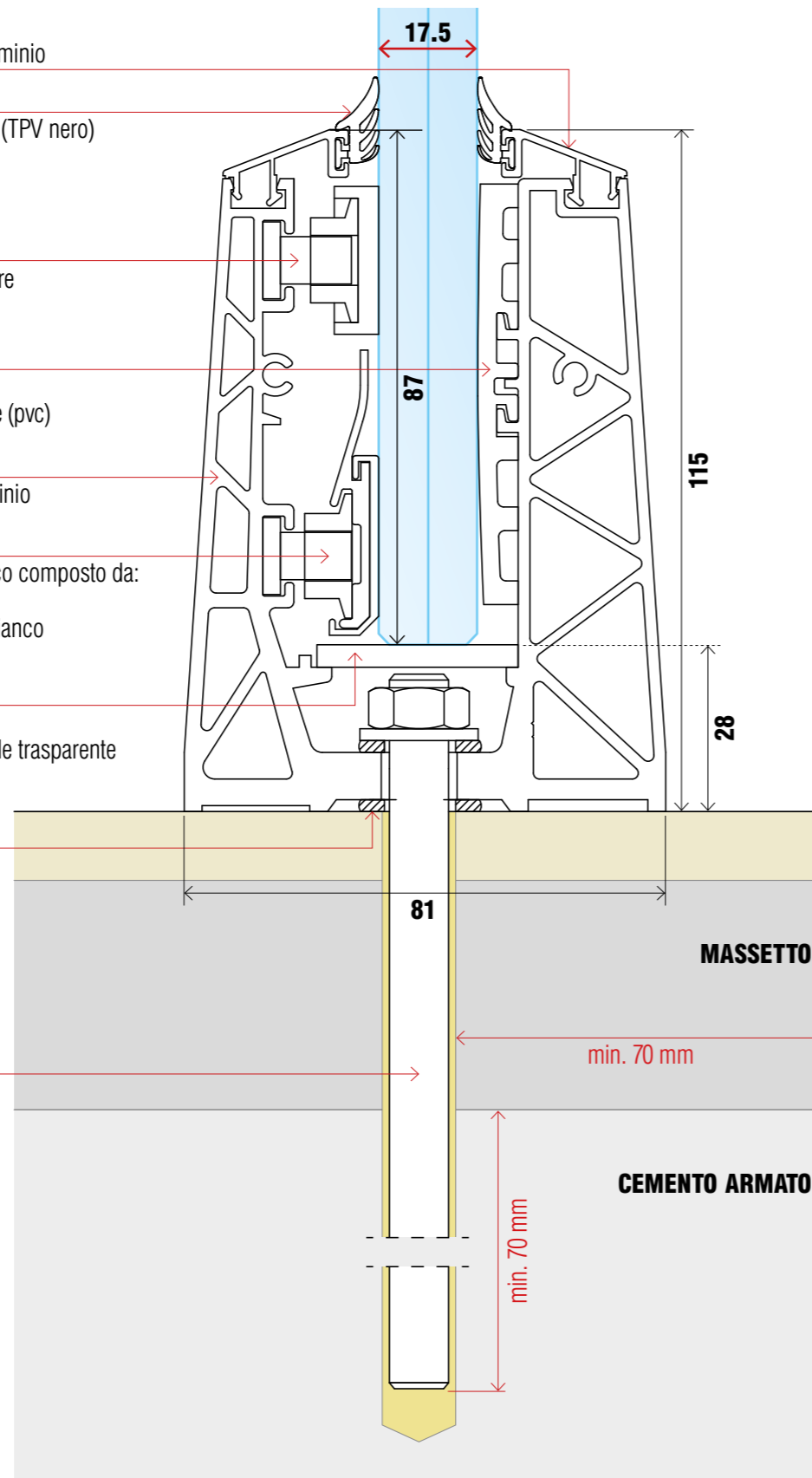

# NINFA100

## 200KG

CODIFICA  
ARTICOLI

CLASSE 200 KG/M  
CON LED E VETRO  
TEMPERATO - INDURITO  
8+8+0.76/1.52

**M100-2** . Scatto fermavetro in alluminio

**M09-23B** . Guarnizione ad infilare (TPV nero)

**M16-AC-02/20** . Registro superiore

**M16-AC-01/20**  
Guarnizione plastica compensatrice (pvc)

**M100** . Profilo porta vetro in alluminio

Registro inferiore con pressore unico composto da:  
- **M16-AC-04/A** Profilo pressore  
- **M16-AC-04/20** Pressore PVC bianco  
- **M16-AC-02** Registro inferiore

**LED**  
- **FL10** Plastico portaled  
- **FL11** Profilo in alluminio portaled

**M13-AR/G-2**  
Gomma protezione antinfiltrazione,  
2 ogni fissaggio

**MR-01V3/S**  
Fissaggio svasato sistema led

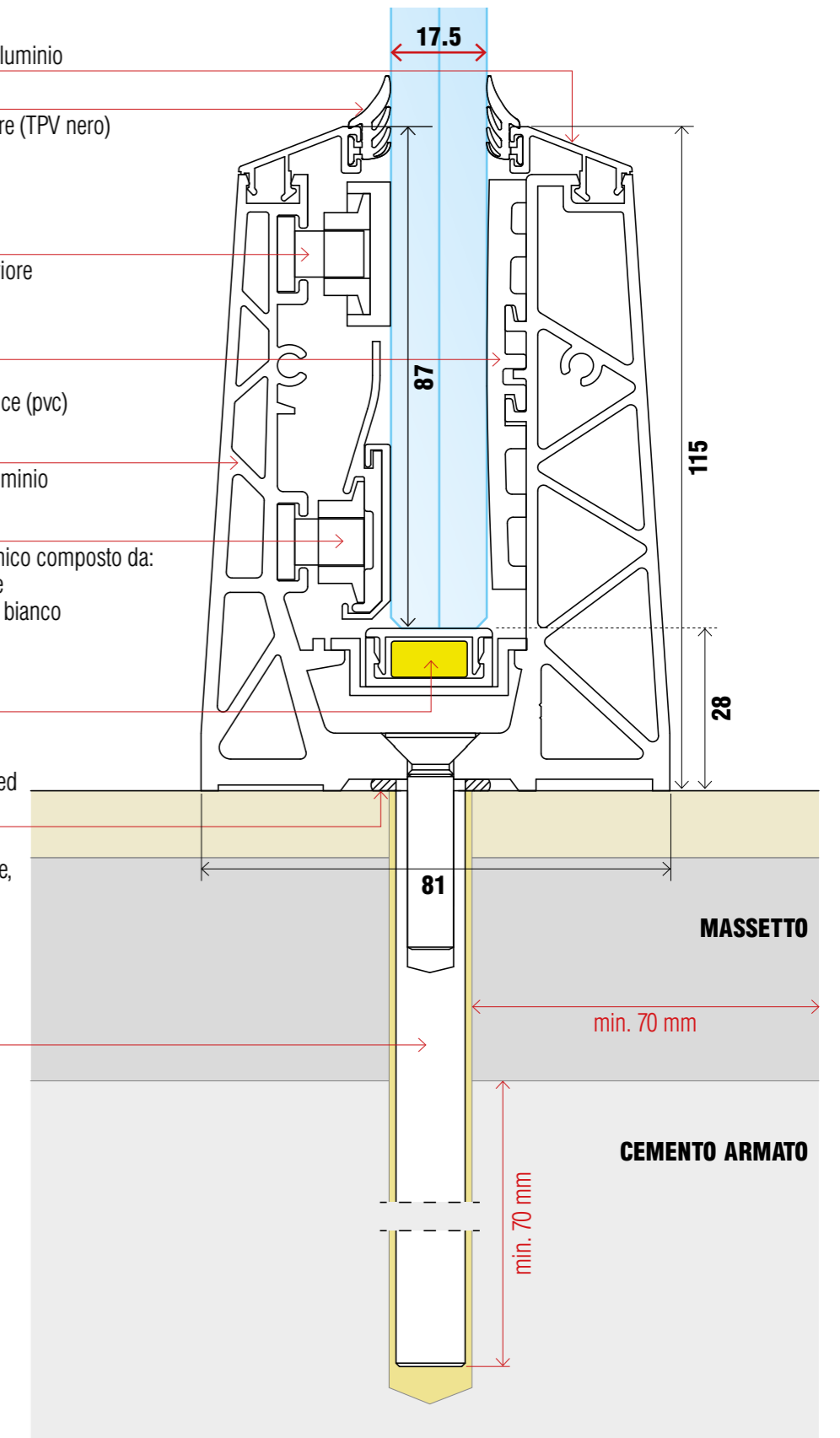



# NINFA

LA QUINTA  
GENERAZIONE

## LE SCHEDE DI MONTAGGIO



SCARICA LE SCHEDE DI MONTAGGIO



### ESEMPIO DI MONTAGGIO

SOLUZIONE SOPRA PAVIMENTO CON VETRO 10/10 - 12/12.

Con vetro:  
- 10 + 10 + 1,52  
- 12 + 12 + 1,52

Registro Superiore B

Profilo porta vetro in alluminio

Registro Inferiore B1

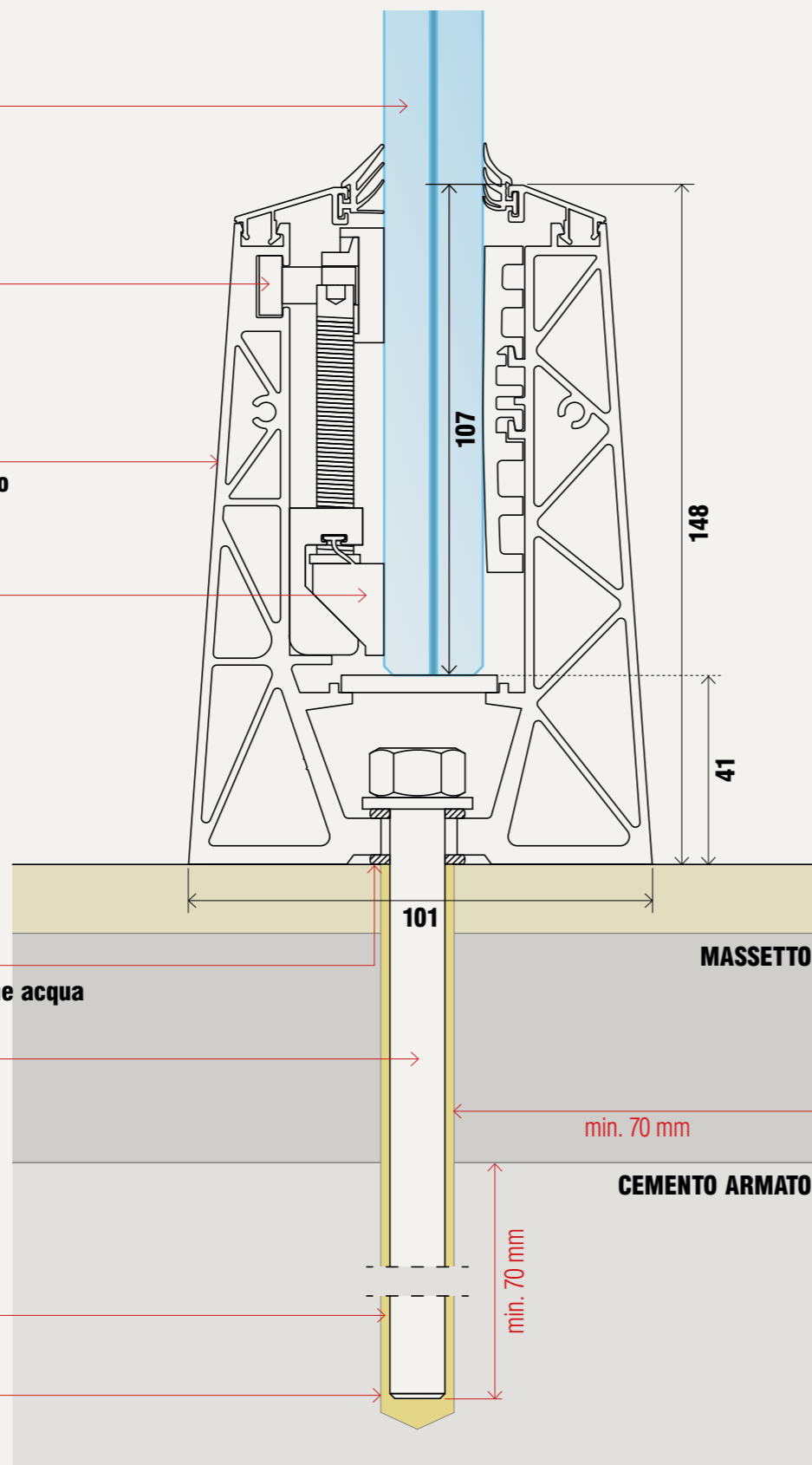

Gomma protezione infiltrazione acqua (compreso nel kit)

Astina M12x140 (compreso nel kit), in alternativa astina M12x180 da ordinare a parte.

Resina chimica (esclusa)

Foro da 14 mm

SCARICA LA SCHEDA DI MONTAGGIO



Vetro

Registro B

Registro B1

Fissaggio C

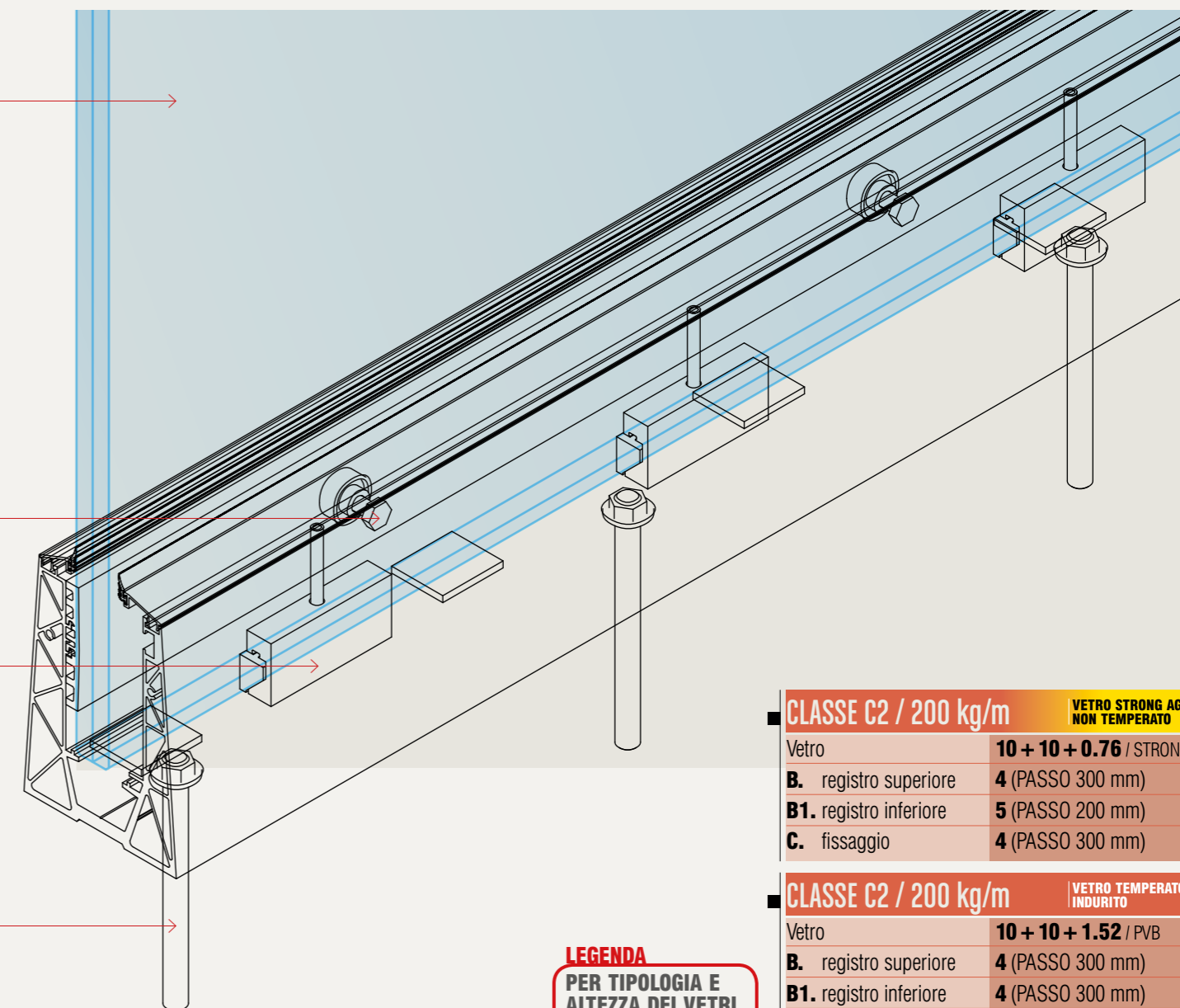

**LEGENDA**  
PER TIPOLOGIA E ALTEZZA DEI VETRI  
VEDERE PAG. 46/47

### TABELLA MISURE PER REGISTRI E FISSAGGIO

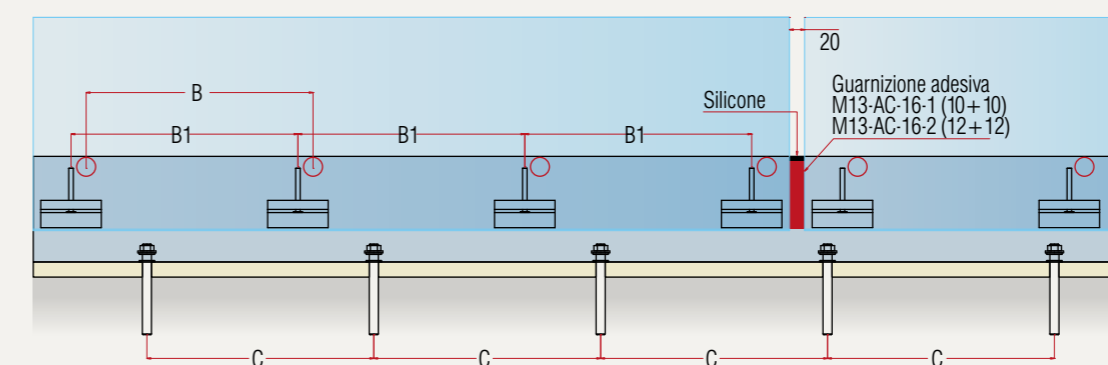

#### CLASSE C2 / 200 kg/m

	VETRO STRONG AGC NON TEMPERATO
Vetro	10 + 10 + 0.76 / STRONG
B. registro superiore	4 (PASSO 300 mm)
B1. registro inferiore	5 (PASSO 200 mm)
C. fissaggio	4 (PASSO 300 mm)

#### CLASSE C2 / 200 kg/m

	VETRO TEMPERATO INDURITO
Vetro	10 + 10 + 1.52 / PVB
B. registro superiore	4 (PASSO 300 mm)
B1. registro inferiore	4 (PASSO 300 mm)
C. fissaggio	4 (PASSO 300 mm)

#### CLASSE C3 / 300 kg/m

	VETRO TEMPERATO INDURITO
Vetro	10 + 10 + 1.52 / PVB
B. registro superiore	4 (PASSO 300 mm)
B1. registro inferiore	5 (PASSO 200 mm)
C. fissaggio	5 (PASSO 200 mm)

#### CLASSE C3 / 300 kg/m

	VETRO TEMPERATO INDURITO
Vetro	12 + 12 + 1.52 / PVB
B. registro superiore	4 (PASSO 300 mm)
B1. registro inferiore	5 (PASSO 200 mm)
C. fissaggio	5 (PASSO 200 mm)



### ESEMPIO DI MONTAGGIO

SOLUZIONE SOPRA PAVIMENTO E SISTEMA LED INTEGRATO CON VETRO 10/10 - 12/12.

Con vetro:  
- 10 + 10 + 1,52  
- 12 + 12 + 1,52

Registro Superiore B

Profilo porta vetro in alluminio

Registro Inferiore B1

Led

Gomma protezione infiltrazione acqua (compreso nel kit)

Astina M12x140 (compreso nel kit), in alternativa astina M12x180 da ordinare a parte.

Resina chimica (esclusa)

Foro da 14 mm

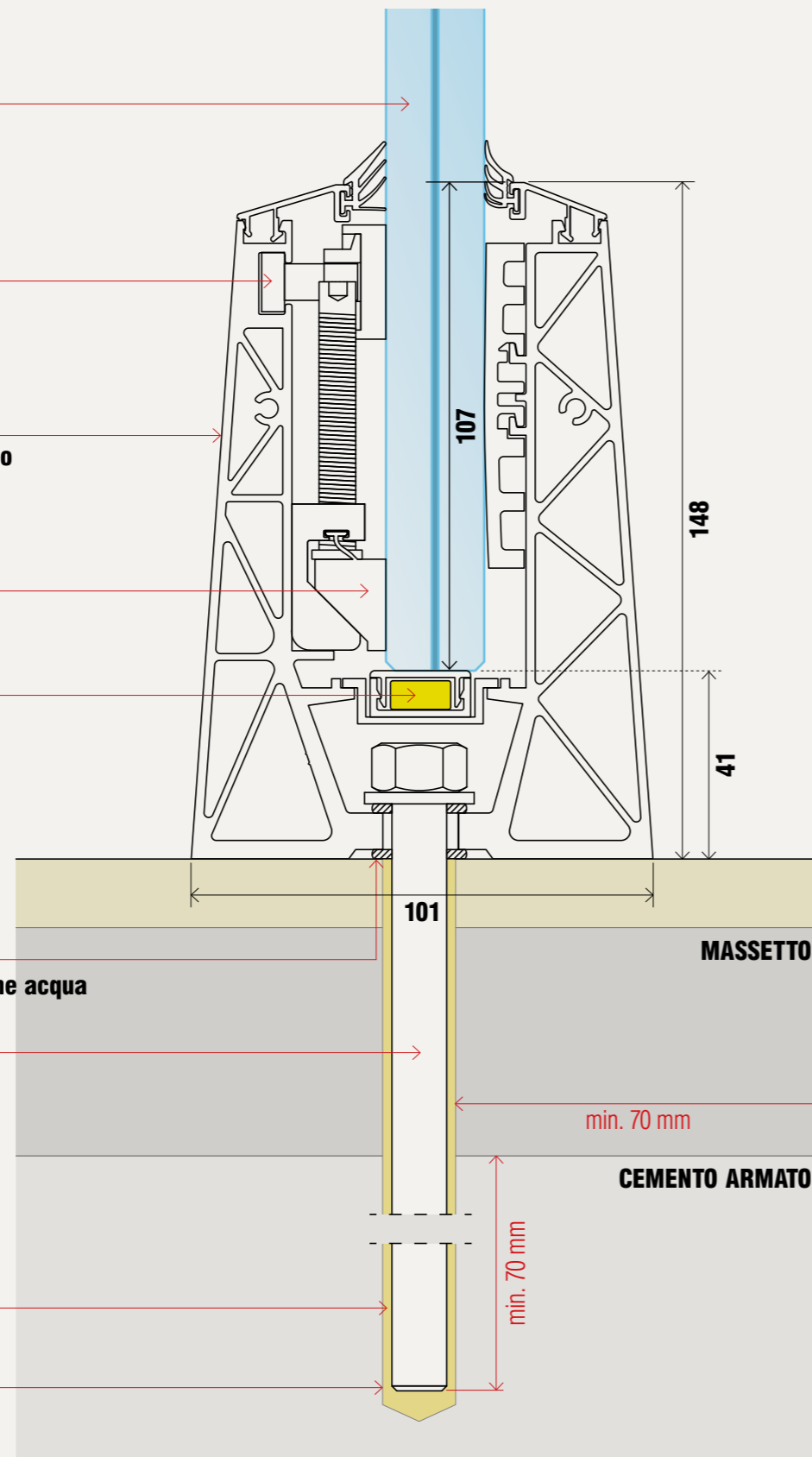

Vetro

Registro B

Registro B1

Fissaggio C

**LEGENDA**  
PER TIPOLOGIA E ALTEZZA DEI VETRI  
VEDERE PAG. 46/47

### TABELLA MISURE PER REGISTRI E FISSAGGIO

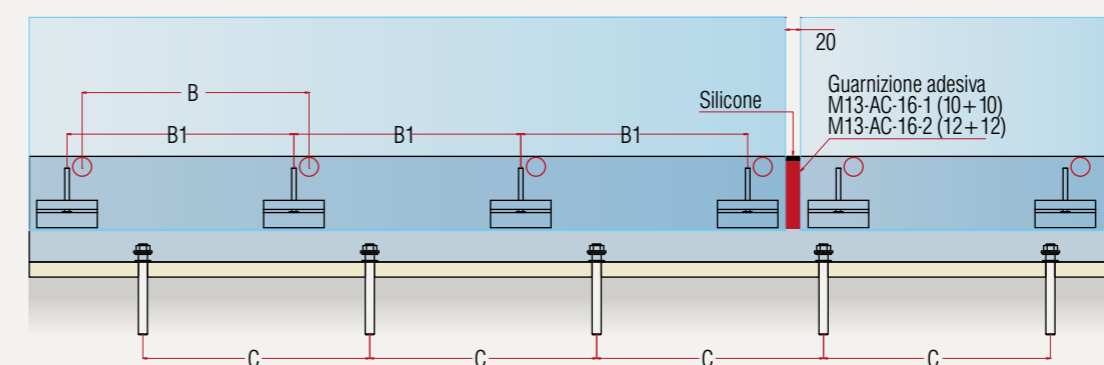

#### CLASSE C2 / 200 kg/m

	VETRO STRONG AGC NON TEMPERATO
Vetro	10 + 10 + 0.76 / STRONG
B. registro superiore	4 (PASSO 300 mm)
B1. registro inferiore	5 (PASSO 200 mm)
C. fissaggio	4 (PASSO 300 mm)

#### CLASSE C2 / 200 kg/m

	VETRO TEMPERATO INDURITO
Vetro	10 + 10 + 1.52 / PVB
B. registro superiore	4 (PASSO 300 mm)
B1. registro inferiore	4 (PASSO 300 mm)
C. fissaggio	4 (PASSO 300 mm)

#### CLASSE C3 / 300 kg/m

	VETRO TEMPERATO INDURITO
Vetro	10 + 10 + 1.52 / PVB
B. registro superiore	4 (PASSO 300 mm)
B1. registro inferiore	5 (PASSO 200 mm)
C. fissaggio	5 (PASSO 200 mm)

#### CLASSE C3 / 300 kg/m

	VETRO TEMPERATO INDURITO
Vetro	12 + 12 + 1.52 / SG
B. registro superiore	4 (PASSO 300 mm)
B1. registro inferiore	5 (PASSO 200 mm)
C. fissaggio	5 (PASSO 200 mm)



SCARICA LA SCHEDA DI MONTAGGIO



### ESEMPIO DI MONTAGGIO

SOLUZIONE SOPRA PAVIMENTO CON CARTER LUNGO E VETRO 10/10 - 12/12.

Con vetro:  
- 10 + 10 + 1,52  
- 12 + 12 + 1,52

Registro Superiore B

M18-1Q carter quadro

Profilo porta vetro in alluminio

Registro Inferiore B1

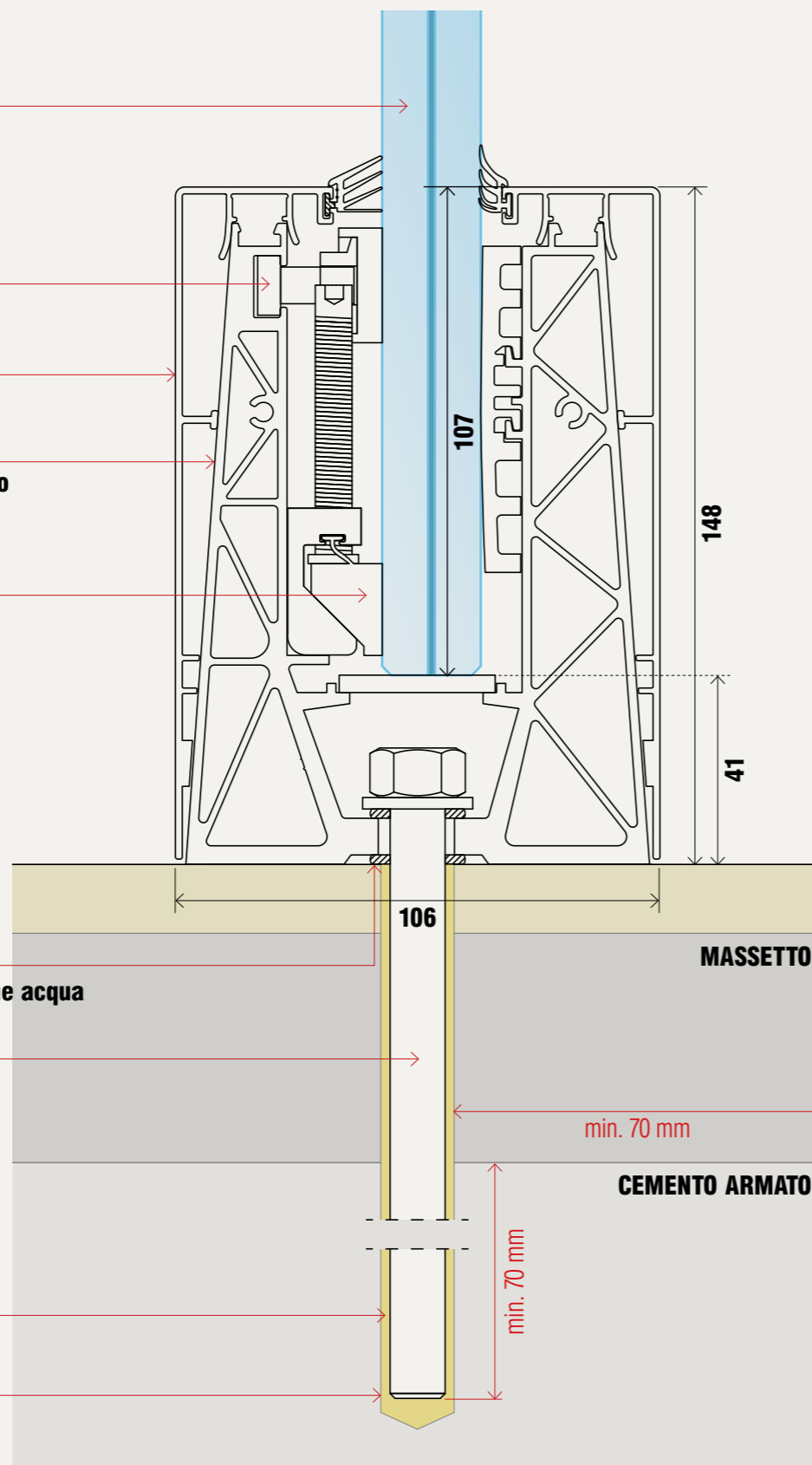

Gomma protezione infiltrazione acqua (compreso nel kit)

Astina M12x140 (compreso nel kit), in alternativa astina M12x180 da ordinare a parte.

Resina chimica (esclusa)

Foro da 14 mm



SCARICA LA SCHEDA DI MONTAGGIO

Vetro

Registro B

Registro B1

Fissaggio C

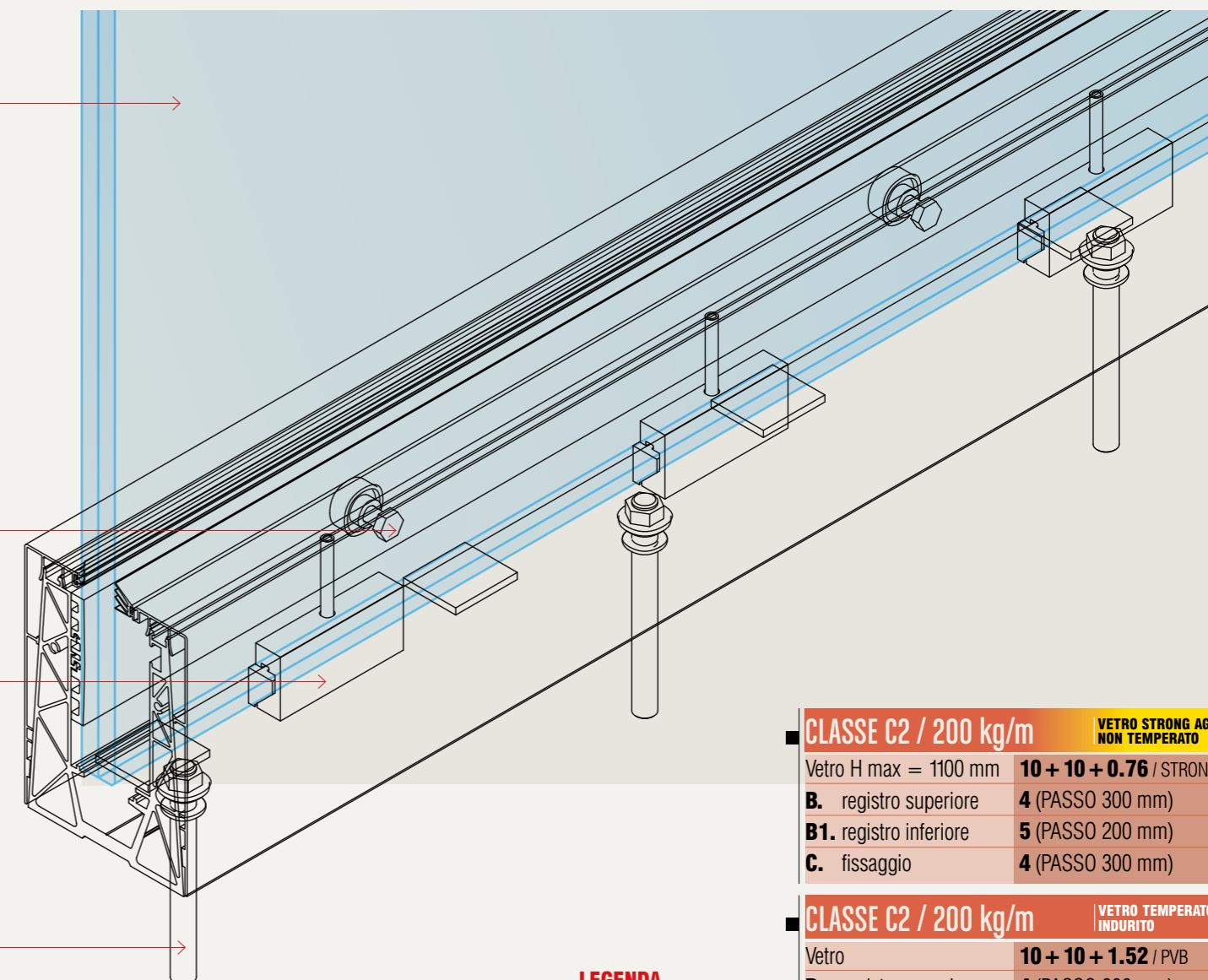

**LEGENDA**  
PER TIPOLOGIA E ALTEZZA DEI VETRI  
VEDERE PAG. 46/47

### TABELLA MISURE PER REGISTRI E FISSAGGIO

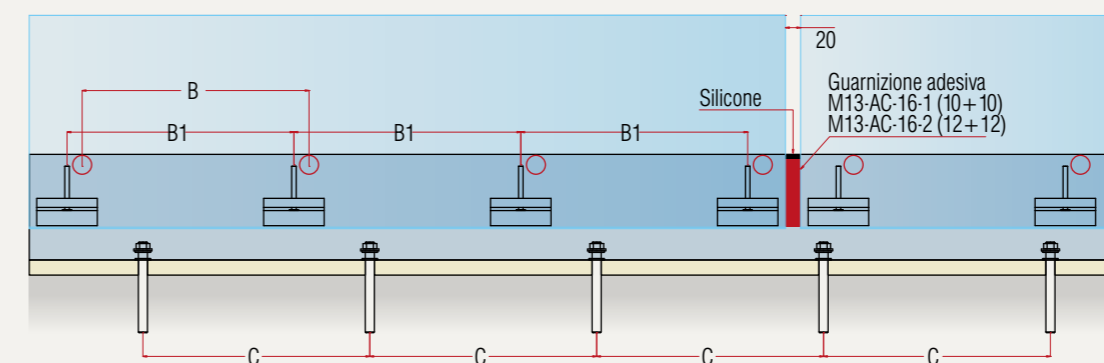

#### CLASSE C2 / 200 kg/m

Vetro H max = 1100 mm	<b>10 + 10 + 0.76</b> / STRONG	VETRO STRONG AGC NON TEMPERATO
B. registro superiore	4 (PASSO 300 mm)	
B1. registro inferiore	5 (PASSO 200 mm)	
C. fissaggio	4 (PASSO 300 mm)	

#### CLASSE C2 / 200 kg/m

Vetro	<b>10 + 10 + 1.52</b> / PVB	VETRO TEMPERATO INDURITO
B. registro superiore	4 (PASSO 300 mm)	
B1. registro inferiore	4 (PASSO 300 mm)	
C. fissaggio	4 (PASSO 300 mm)	

#### CLASSE C3 / 300 kg/m

Vetro	<b>10 + 10 + 1.52</b> / PVB	VETRO TEMPERATO INDURITO
B. registro superiore	4 (PASSO 300 mm)	
B1. registro inferiore	5 (PASSO 200 mm)	
C. fissaggio	5 (PASSO 200 mm)	

#### CLASSE C3 / 300 kg/m

Vetro	<b>12 + 12 + 1.52</b> / PVB	VETRO TEMPERATO INDURITO
B. registro superiore	4 (PASSO 300 mm)	
B1. registro inferiore	5 (PASSO 200 mm)	
C. fissaggio	5 (PASSO 200 mm)	



### ESEMPIO DI MONTAGGIO

SOLUZIONE AFFOGATA A FILO ESTERNO CON PANNELLO DI RIVESTIMENTO E VETRO 10/10 - 12/12.

#### M18-1 Carter supporto pannelli

Con vetro: 10 + 10 + 1,52 o 12 + 12 + 1,52

#### M13-4 (sigillatura perfetta)

#### Silicone/guarnizione adesiva

#### Registro Superiore B

#### Profilo porta vetro in alluminio

#### Registro Inferiore B1

MASSETTO

CEMENTO ARMATO

#### Gomma protezione infiltrazione acqua (compreso nel kit)

**Astina M12x140**  
(compreso nel kit), in alternativa astina M12x180 da ordinare a parte.

**Resina chimica** (esclusa)

**Foro da 14 mm**

Quota minima 70 mm

Aquapanel (o similare)

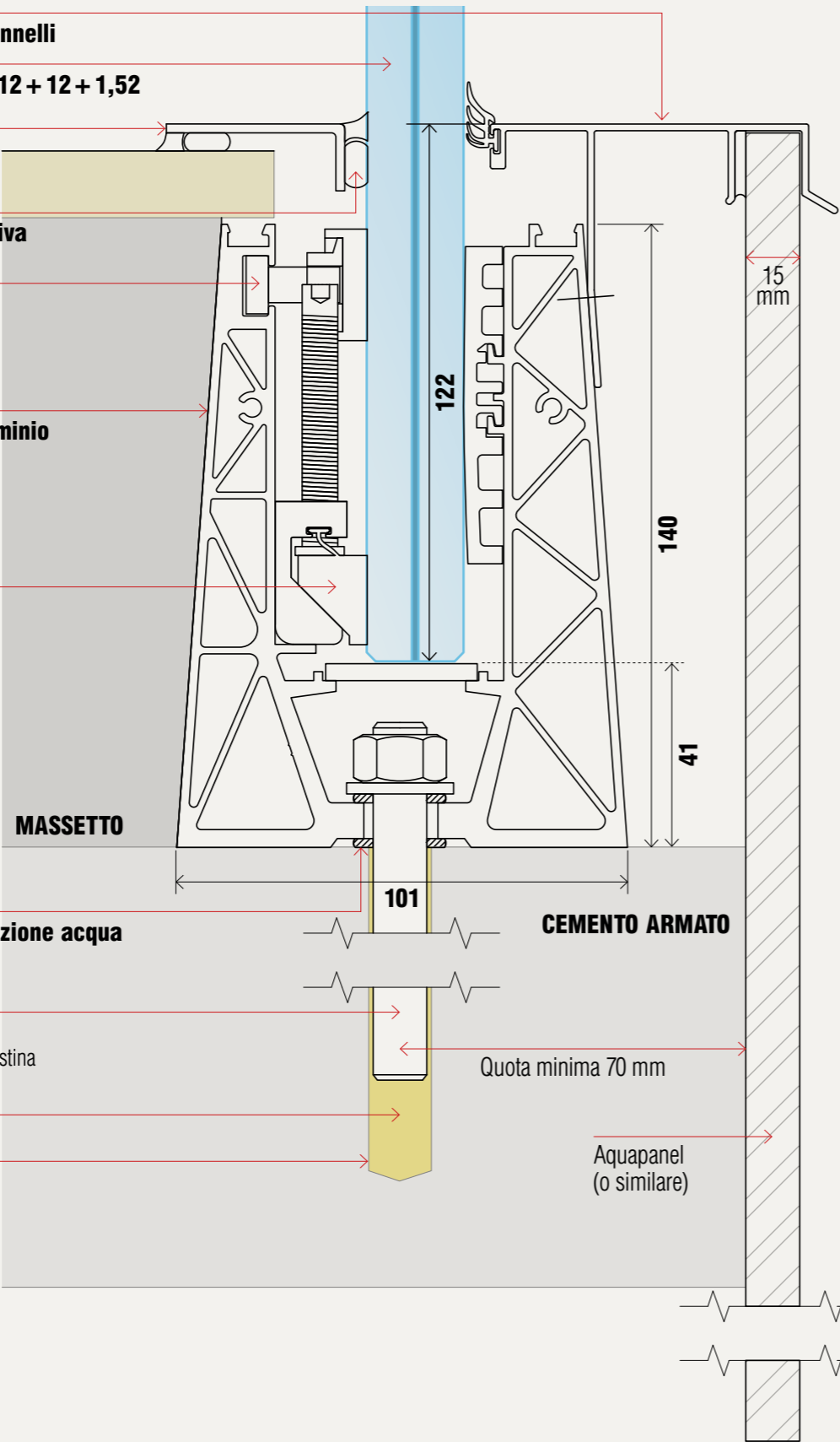

Vetro

Registro B

Registro B1

Fissaggio C

**LEGENDA**  
PER TIPOLOGIA E ALTEZZA DEI VETRI  
VEDERE PAG. 46/47

#### TABELLA MISURE PER REGISTRI E FISSAGGIO

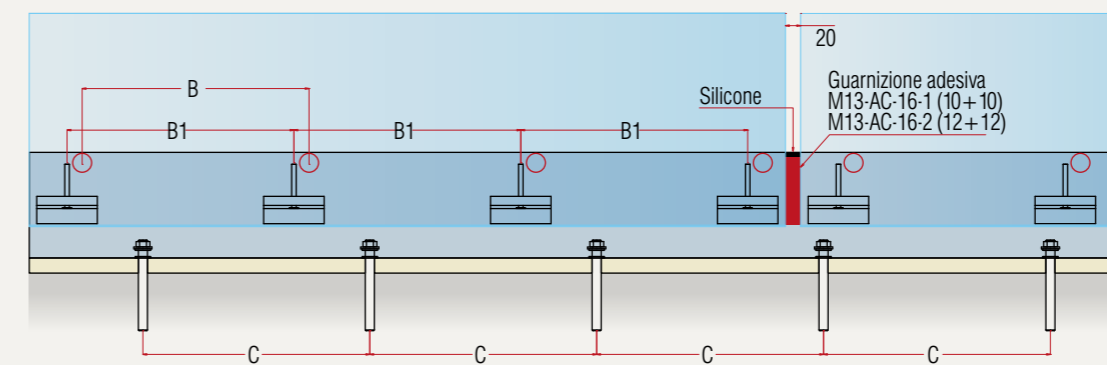

#### CLASSE C2 / 200 kg/m VETRO STRONG AGC NON TEMPERATO

Vetro	10 + 10 + 0.76 / STRONG
B. registro superiore	4 (PASSO 300 mm)
B1. registro inferiore	5 (PASSO 200 mm)
C. fissaggio	4 (PASSO 300 mm)

#### CLASSE C2 / 200 kg/m VETRO TEMPERATO INDURITO

Vetro	10 + 10 + 1.52 / PVB
B. registro superiore	4 (PASSO 300 mm)
B1. registro inferiore	4 (PASSO 300 mm)
C. fissaggio	4 (PASSO 300 mm)

#### CLASSE C3 / 300 kg/m VETRO TEMPERATO INDURITO

Vetro	10 + 10 + 1.52 / PVB
B. registro superiore	4 (PASSO 300 mm)
B1. registro inferiore	5 (PASSO 200 mm)
C. fissaggio	5 (PASSO 200 mm)

#### CLASSE C3 / 300 kg/m VETRO TEMPERATO INDURITO

Vetro	12 + 12 + 1.52 / PVB
B. registro superiore	4 (PASSO 300 mm)
B1. registro inferiore	5 (PASSO 200 mm)
C. fissaggio	5 (PASSO 200 mm)

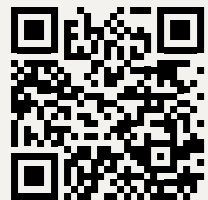

SCARICA LA SCHEDA DI MONTAGGIO



Silicone / guarnizione adesiva

Con vetro:  
- 10 + 10 + 1,52  
- 12 + 12 + 1,52

M190-2 Carter telescopico

Registro Superiore B

Profilo porta vetro in alluminio

Registro Inferiore B1

Gomma protezione infiltrazione acqua (compreso nel kit)

Astina M12x140 (compreso nel kit), in alternativa astina M12x180 da ordinare a parte.

Resina chimica (esclusa)

Foro da 14 mm

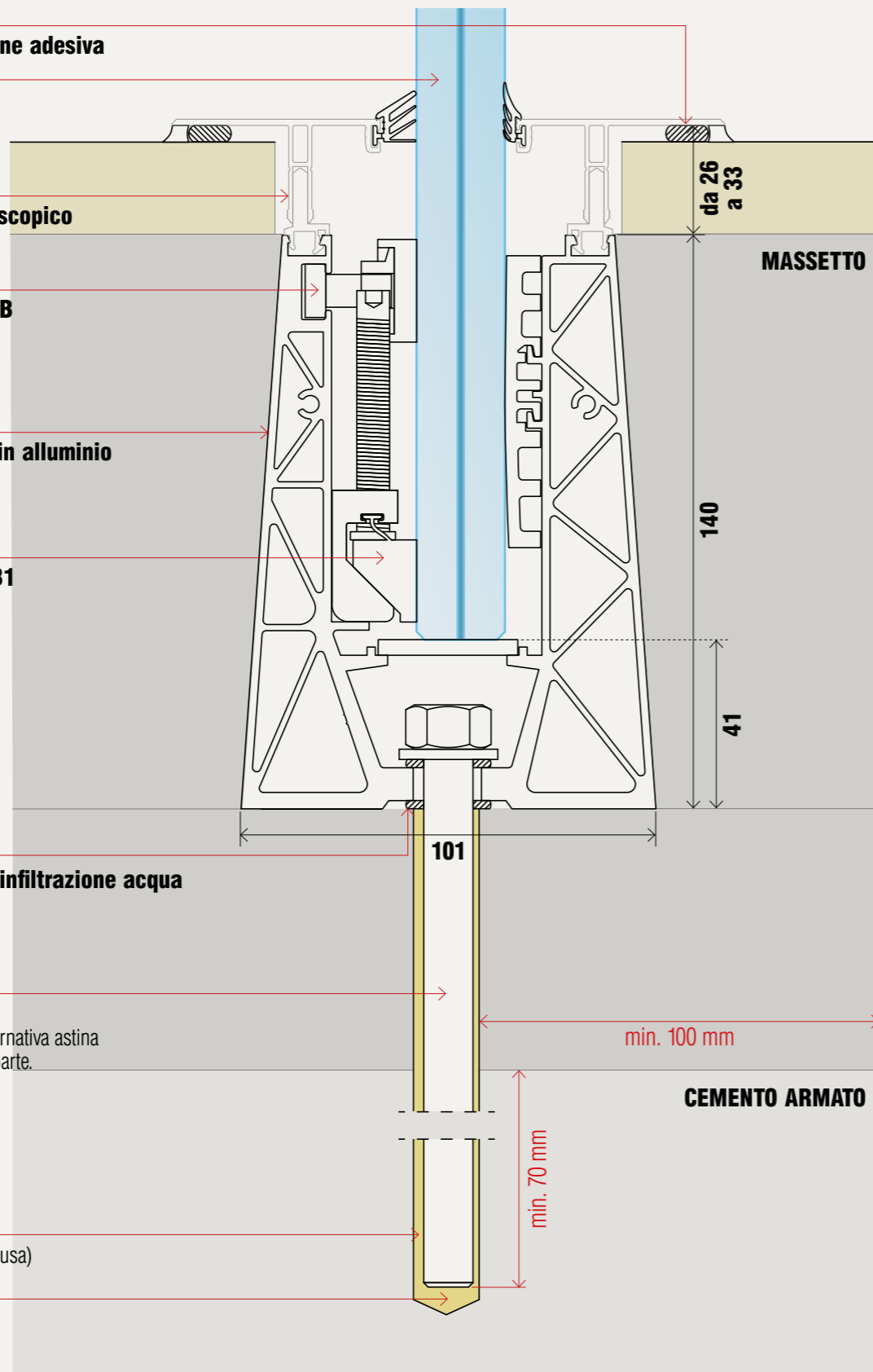

Vetro

Registro B

Registro B1

Fissaggio C

**LEGENDA**  
PER TIPOLOGIA E ALTEZZA DEI VETRI VEDERE PAG. 46/47

### TABELLA MISURE PER REGISTRI E FISSAGGIO

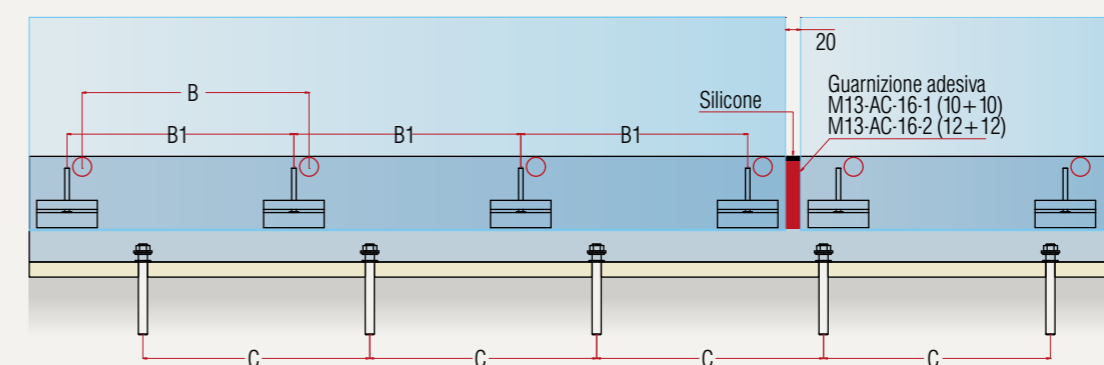

#### CLASSE C2 / 200 kg/m

Vetro	10 + 10 + 0.76 / STRONG
B. registro superiore	4 (PASSO 300 mm)
B1. registro inferiore	5 (PASSO 200 mm)
C. fissaggio	4 (PASSO 300 mm)

#### CLASSE C2 / 200 kg/m

Vetro	10 + 10 + 1.52 / PVB
B. registro superiore	4 (PASSO 300 mm)
B1. registro inferiore	4 (PASSO 300 mm)
C. fissaggio	4 (PASSO 300 mm)

#### CLASSE C3 / 300 kg/m

Vetro	10 + 10 + 1.52 / PVB
B. registro superiore	4 (PASSO 300 mm)
B1. registro inferiore	5 (PASSO 200 mm)
C. fissaggio	5 (PASSO 200 mm)

#### CLASSE C3 / 300 kg/m

Vetro	12 + 12 + 1.52 / PVB
B. registro superiore	4 (PASSO 300 mm)
B1. registro inferiore	5 (PASSO 200 mm)
C. fissaggio	5 (PASSO 200 mm)



SCARICA LA SCHEDA DI MONTAGGIO



### ESEMPIO DI MONTAGGIO

SOLUZIONE AFFOGATA NEL PAVIMENTO CON FORATURA DELLA GUAINA (MOLTA ATTENZIONE ALLA SIGILLATURA DELLA GUAINA, LA FARAONE NON SI ASSUME NESSUNA RESPONSABILITÀ) E VETRO 10/10 - 12/12.

Silicone / guarnizione adesiva

**M13-4**  
(sigillatura perfetta, sistema consigliata)

Con vetro: **10 + 10 + 1,52 / 12 + 12 + 1,52**

**Registro Superiore B**

**Profilo porta vetro in alluminio**

**Registro Inferiore B1**

**Gomma protezione infiltrazione acqua**  
(compreso nel kit)

**Guaina o similare**

**Sigillatura foratura** (guaina bituminosa o similare)

**Astina M12x140**  
(compreso nel kit), in alternativa astina M12x180 da ordinare a parte.

**Resina chimica** (esclusa)

**Foro da 14 mm**

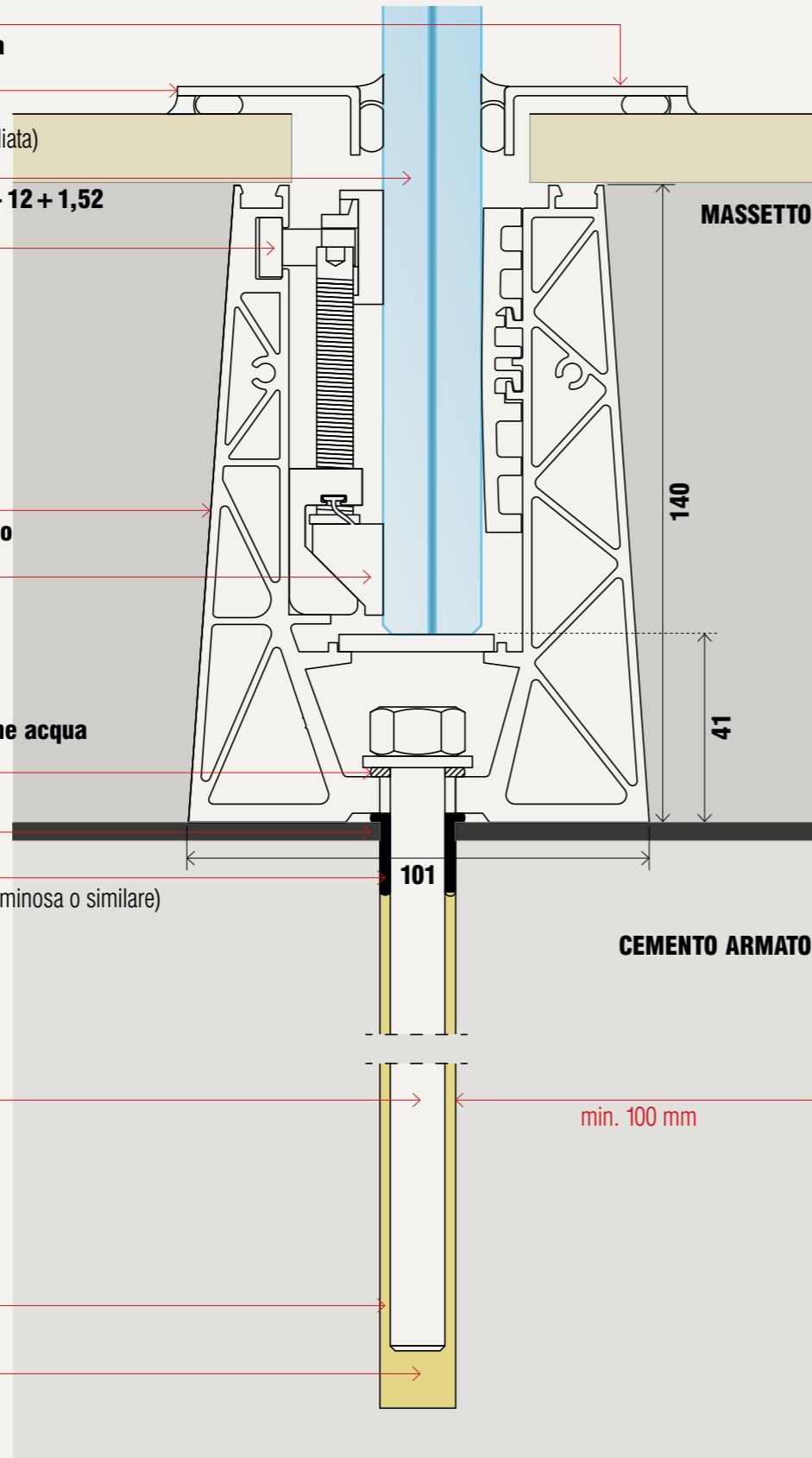

Vetro

Registro B

Registro B1

Fissaggio C

### TABELLA MISURE PER REGISTRI E FISSAGGIO

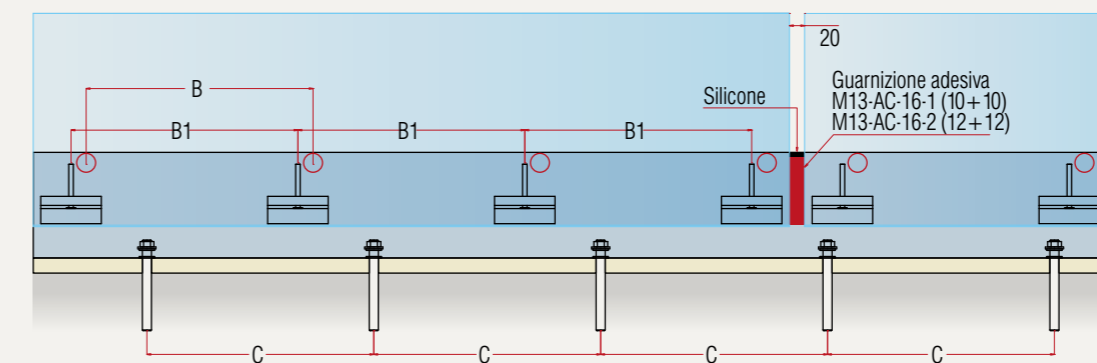

**LEGENDA**  
PER TIPOLOGIA E ALTEZZA DEI VETRI  
VEDERE PAG. 46/47

CLASSE C2 / 200 kg/m		VETRO STRONG AGC NON TEMPERATO
Vetro	10 + 10 + 0.76 / STRONG	
B. registro superiore	4 (PASSO 300 mm)	
B1. registro inferiore	5 (PASSO 200 mm)	
C. fissaggio	4 (PASSO 300 mm)	

CLASSE C2 / 200 kg/m		VETRO TEMPERATO INDURITO
Vetro	10 + 10 + 1.52 / PVB	
B. registro superiore	4 (PASSO 300 mm)	
B1. registro inferiore	4 (PASSO 300 mm)	
C. fissaggio	4 (PASSO 300 mm)	

CLASSE C3 / 300 kg/m		VETRO TEMPERATO INDURITO
Vetro	10 + 10 + 1.52 / PVB	
B. registro superiore	4 (PASSO 300 mm)	
B1. registro inferiore	5 (PASSO 200 mm)	
C. fissaggio	5 (PASSO 200 mm)	

CLASSE C3 / 300 kg/m		VETRO TEMPERATO INDURITO
Vetro	12 + 12 + 1.52 / PVB	
B. registro superiore	4 (PASSO 300 mm)	
B1. registro inferiore	5 (PASSO 200 mm)	
C. fissaggio	5 (PASSO 200 mm)	



SCARICA LA SCHEDA DI MONTAGGIO

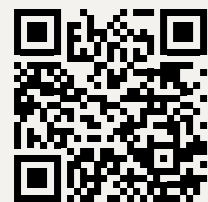

### ESEMPIO DI MONTAGGIO

SOLUZIONE A FILO ESTERNO SU TRAVE IN FERRO CON PANNELLO DI RIVESTIMENTO E VETRO 10/10 - 12/12.

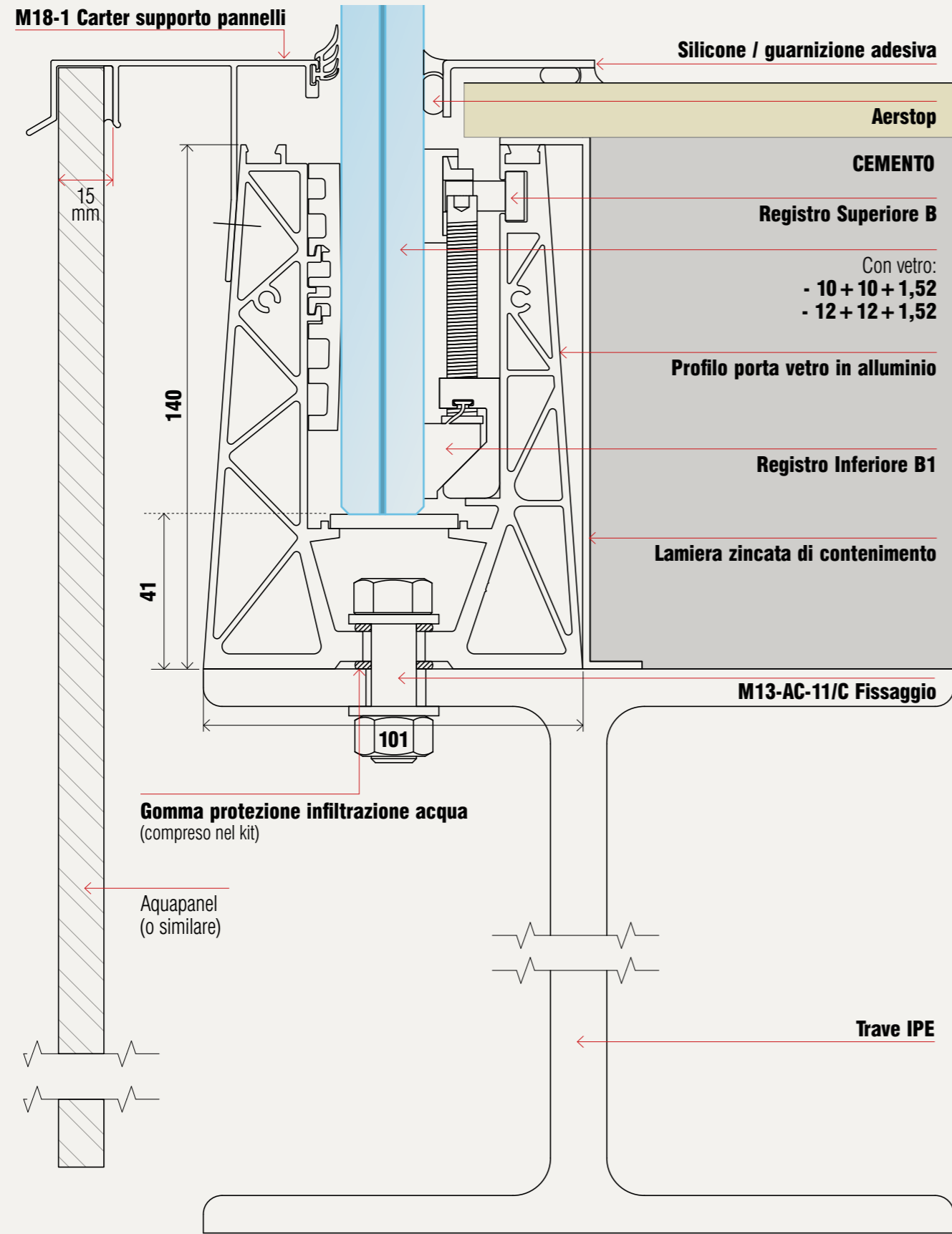

Vetro

Registro B

Registro B1

Fissaggio C

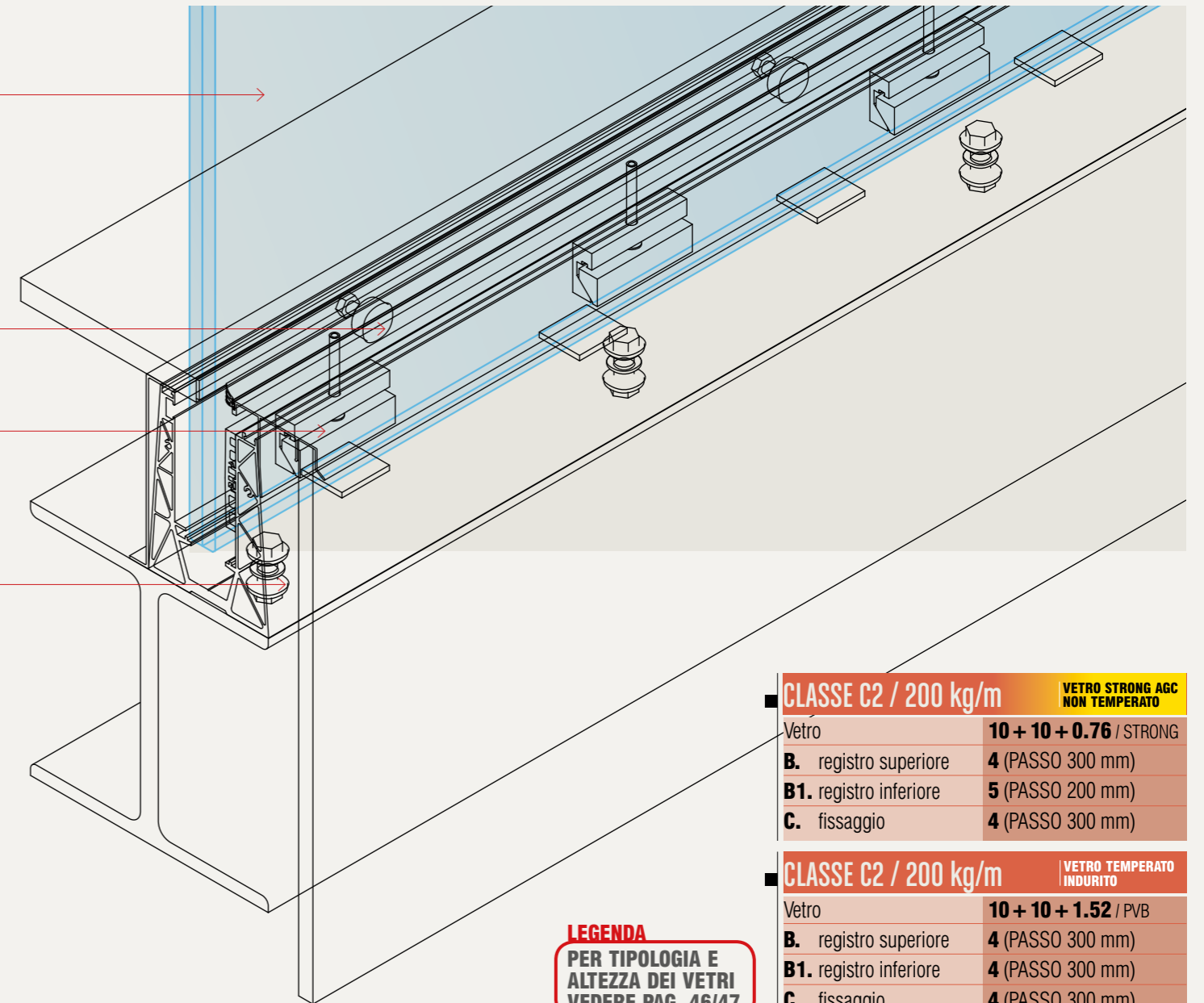

**LEGENDA**  
PER TIPOLOGIA E ALTEZZA DEI VETRI  
VEDERE PAG. 46/47

### TABELLA MISURE PER REGISTRI E FISSAGGIO

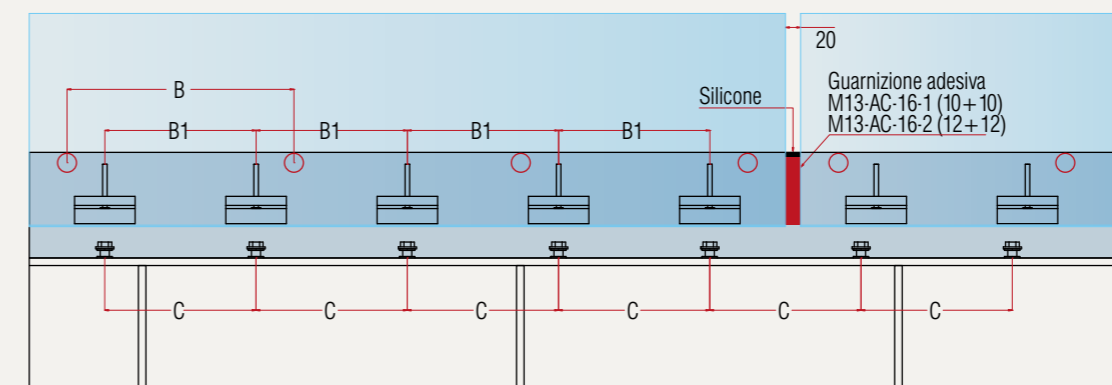

CLASSE C2 / 200 kg/m		VETRO STRONG AGC NON TEMPERATO
Vetro	10 + 10 + 0.76	STRONG
B. registro superiore	4	(PASSO 300 mm)
B1. registro inferiore	5	(PASSO 200 mm)
C. fissaggio	4	(PASSO 300 mm)

CLASSE C2 / 200 kg/m		VETRO TEMPERATO INDURITO
Vetro	10 + 10 + 1.52	PVB
B. registro superiore	4	(PASSO 300 mm)
B1. registro inferiore	4	(PASSO 300 mm)
C. fissaggio	4	(PASSO 300 mm)

CLASSE C3 / 300 kg/m		VETRO TEMPERATO INDURITO
Vetro	10 + 10 + 1.52	PVB
B. registro superiore	4	(PASSO 300 mm)
B1. registro inferiore	5	(PASSO 200 mm)
C. fissaggio	5	(PASSO 200 mm)

CLASSE C3 / 300 kg/m		VETRO TEMPERATO INDURITO
Vetro	12 + 12 + 1.52	PVB
B. registro superiore	4	(PASSO 300 mm)
B1. registro inferiore	5	(PASSO 200 mm)
C. fissaggio	5	(PASSO 200 mm)



SCARICA LA SCHEDA DI MONTAGGIO

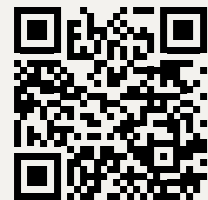

### ESEMPIO DI MONTAGGIO

SOLUZIONE A FILO ESTERNO CON PAVIMENTO SOPRAELEVATO E RACCOLTA ACQUA (SENZA FORARE LA GUAINA) E VETRO 10/10 - 12/12.

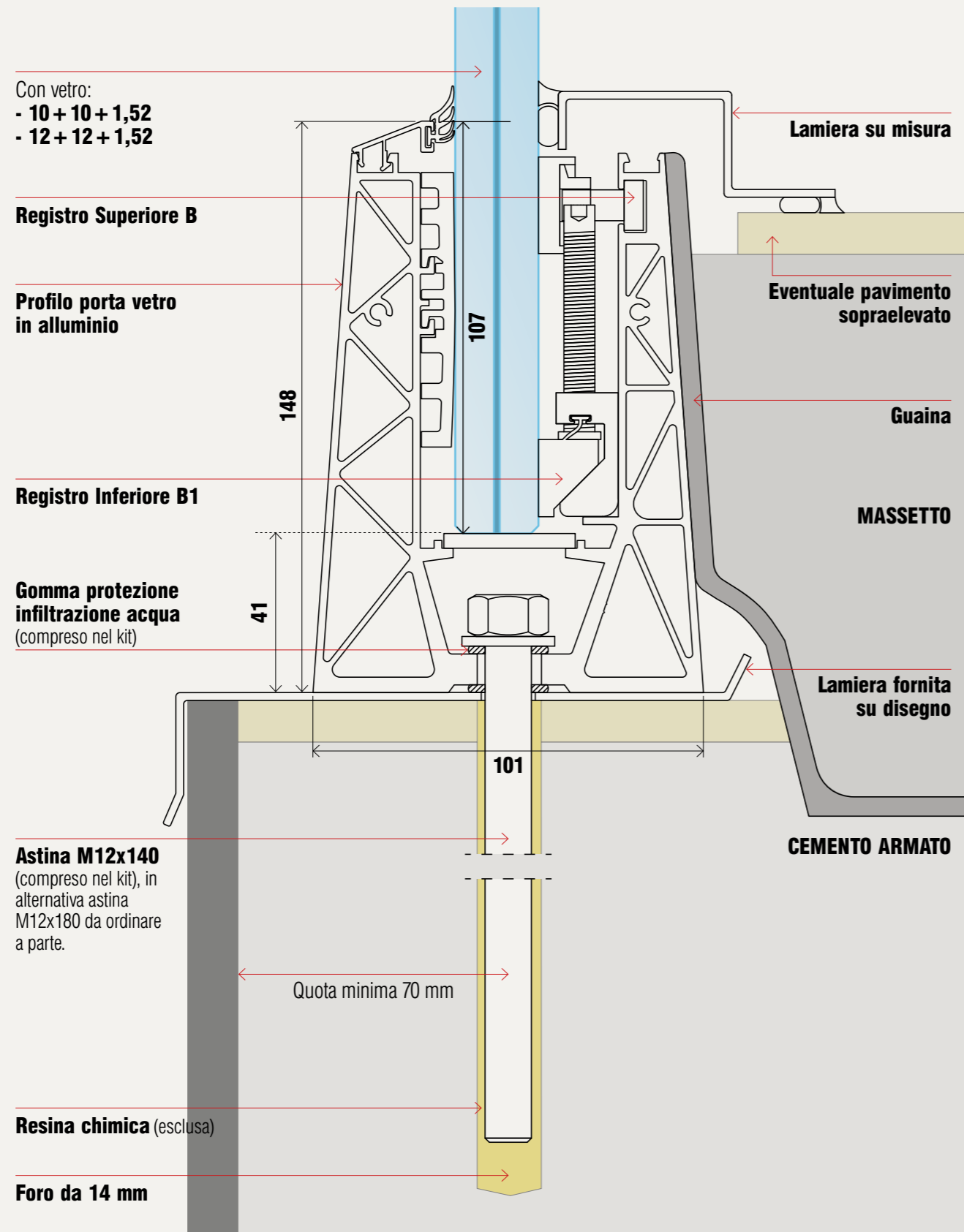

SCARICA LA SCHEDA DI MONTAGGIO

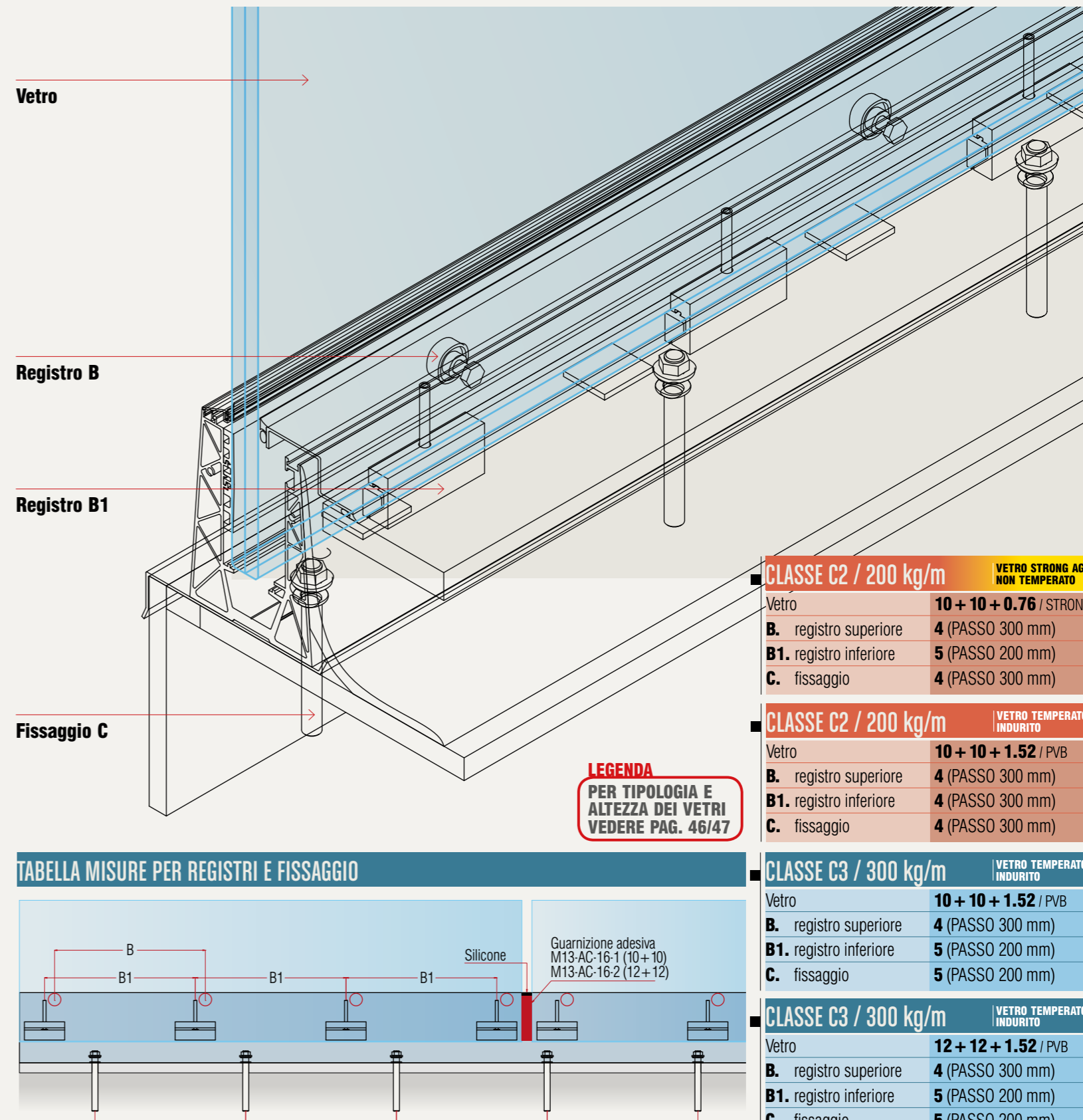

LEGENDA  
PER TIPOLOGIA E ALTEZZA DEI VETRI  
VEDERE PAG. 46/47

TABELLA MISURE PER REGISTRI E FISSAGGIO

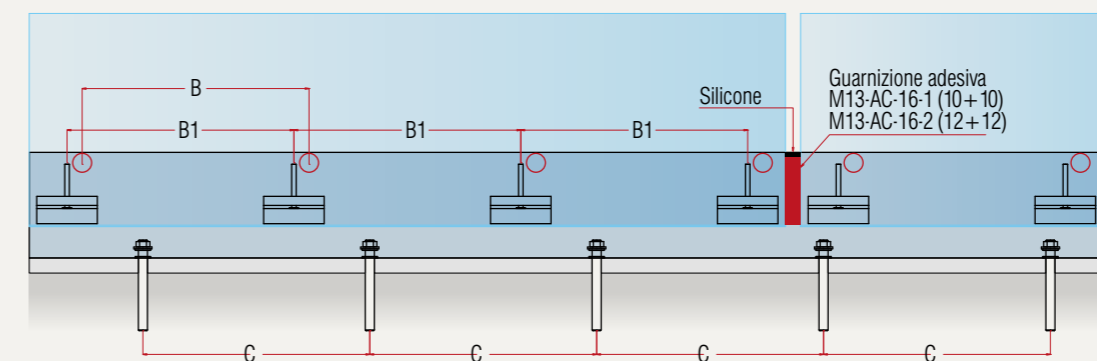



ESEMPIO DI MONTAGGIO

SOLUZIONE SOPRA PAVIMENTO CON PROFILO NINFA 5 A PEZZI E VETRO 10/10.

Con vetro:  
- 10 + 10 + 1,52  
Classe 200 Kg/m

Registro Superiore B

M18-1Q carter quadro

Profilo porta vetro in alluminio

Registro Inferiore B1

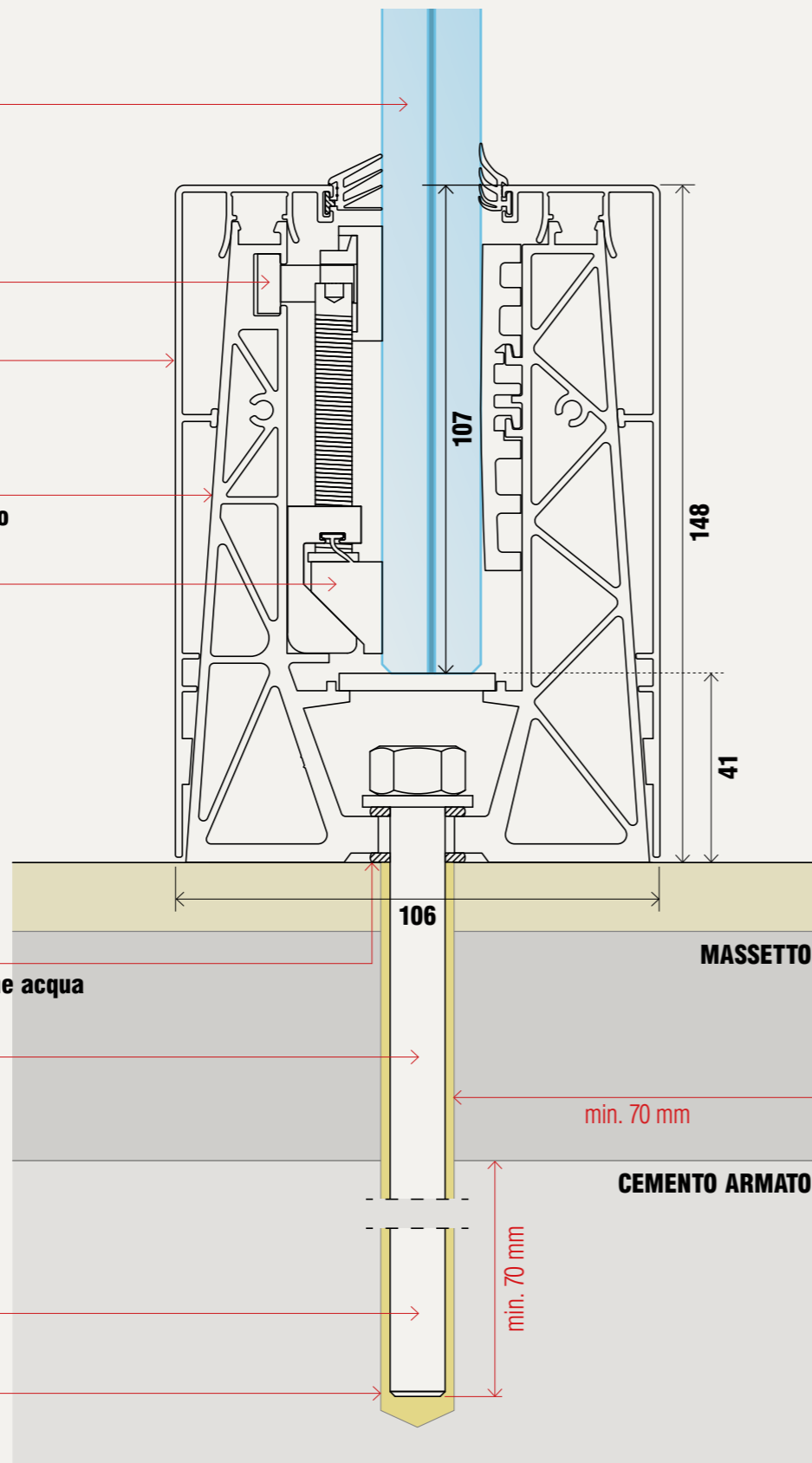

Gomma protezione infiltrazione acqua (compreso nel kit)

Astina M12x140 (compreso nel kit), in alternativa astina M12x180 da ordinare a parte.

Resina chimica (esclusa)

Foro da 14 mm

Vetro

M18-150

Registro B

Registro B1

M18-320

Fissaggio C

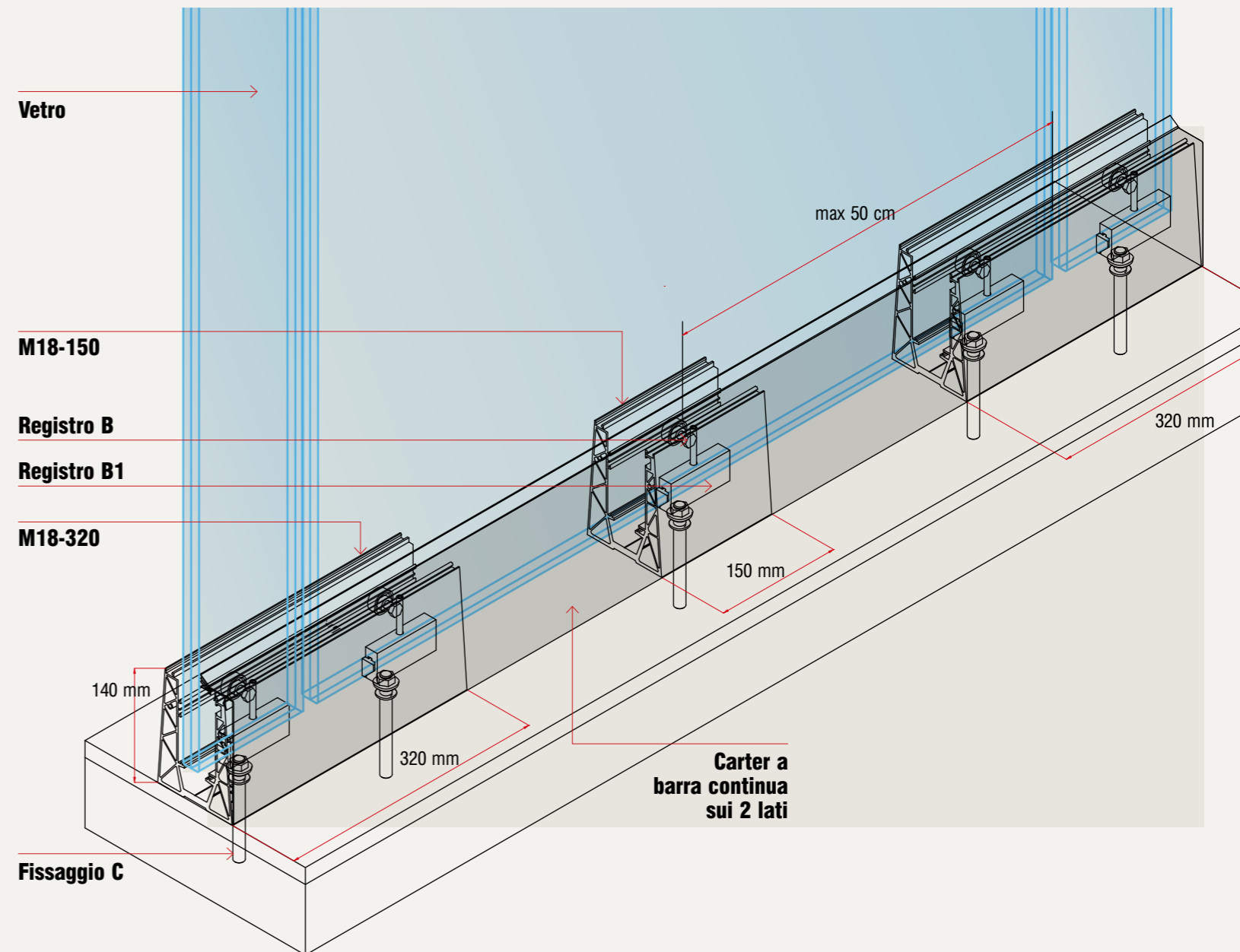

### TABELLA MISURE PER REGISTRI E FISSAGGIO

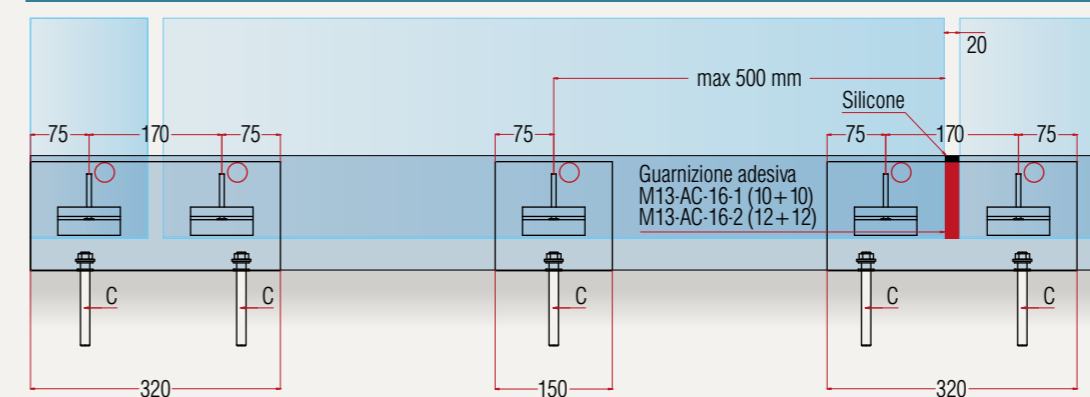

CLASSE C2 / 200 kg/m		VETRO TEMPERATO INDURITO
Vetro H max = 1100 mm	10 + 10 + 1.52	PVB
B. registro superiore	Come nel disegno compresi nel kit.	
B1. registro inferiore		
C. fissaggio		

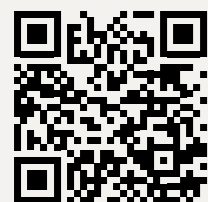

SCARICA LA SCHEDA DI MONTAGGIO



### SOLUZIONE ALTERNATIVA

SOLUZIONE CON RIVESTIMENTI PER ESTERNI, PROGETTO SU MISURA E COLORI A SCELTA CON VETRO 10/10 - 12/12.

IMPORTANTE: SISTEMA CON PROTEZIONE ESTERNA AL CEMENTO ARMATO.

Con vetro:  
- 10 + 10 + 1,52  
- 12 + 12 + 1,52

Registro Superiore B

M18-1Q carter quadro

Profilo porta vetro in alluminio

Registro Inferiore B1

Gomma protezione infiltrazione acqua (compreso nel kit)

Biadesivo o similare

Astina M12x140 (compreso nel kit), in alternativa astina M12x180 da ordinare a parte.

Resina chimica (esclusa)

Foro da 14 mm

Pannello disponibile in:  
- Alucobond o similare  
- Lamiera in alluminio  
- Lamiera in acciaio inox o similare

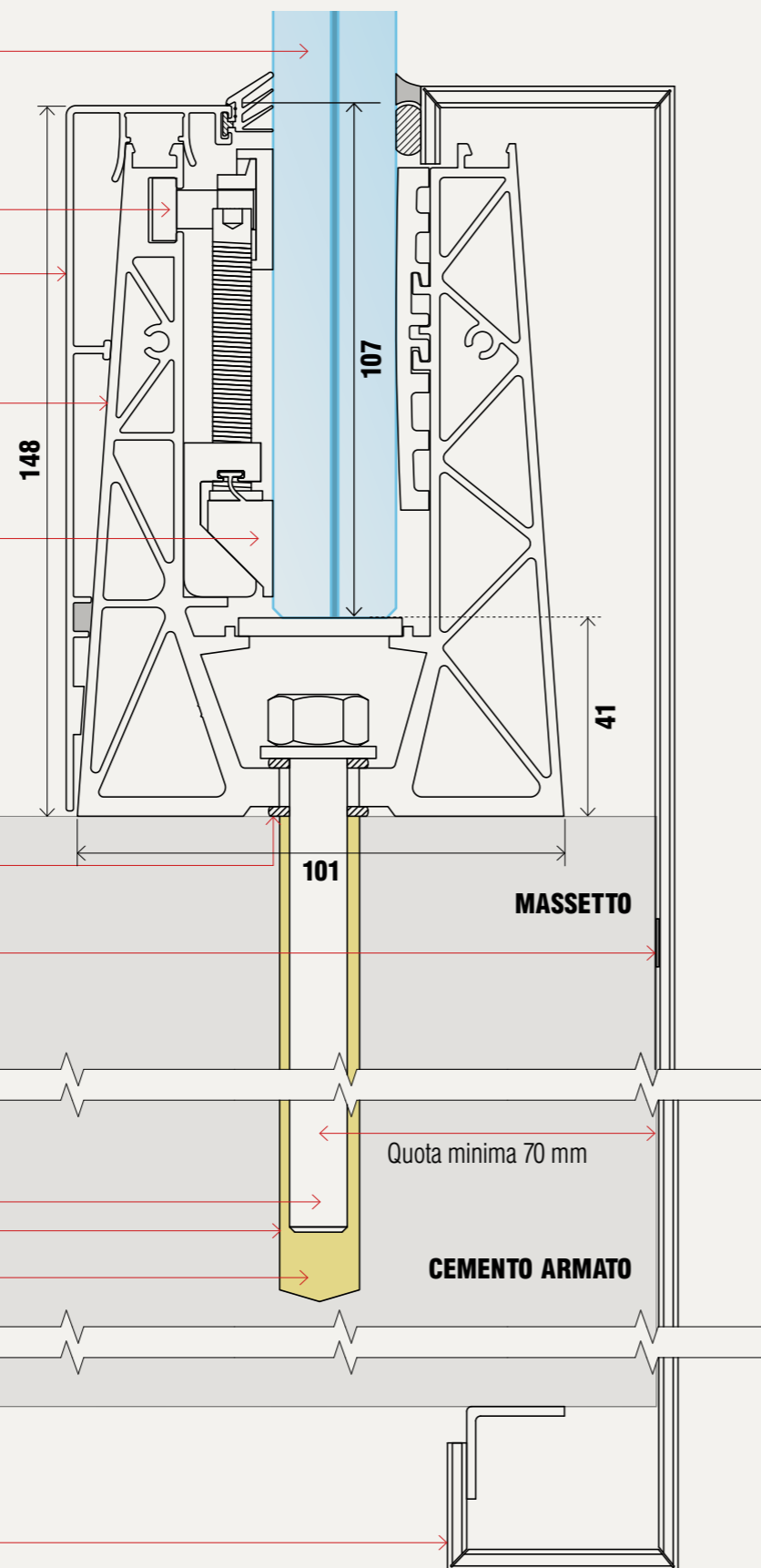

Vetro

Registro B

Registro B1

Fissaggio C

**LEGENDA**  
PER TIPOLOGIA E ALTEZZA DEI VETRI  
VEDERE PAG. 46/47

### TABELLA MISURE PER REGISTRI E FISSAGGIO

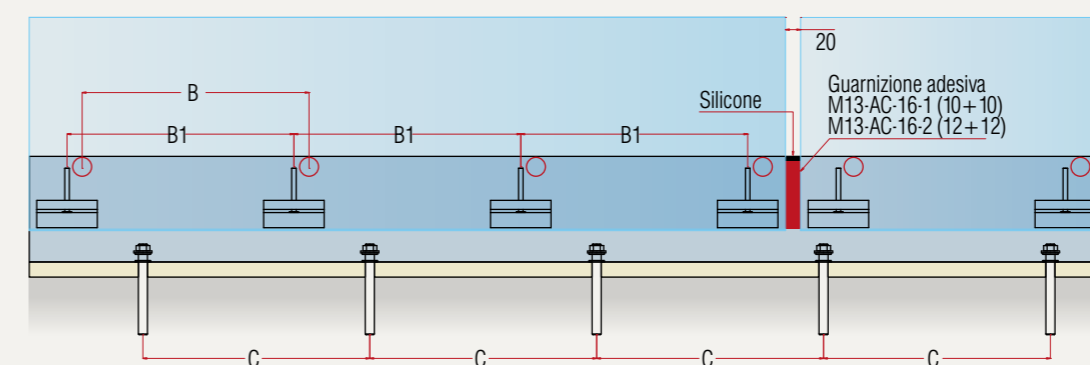

#### CLASSE C2 / 200 kg/m VETRO STRONG AGC NON TEMPERATO

Vetro	10 + 10 + 0.76 / STRONG
B. registro superiore	4 (PASSO 300 mm)
B1. registro inferiore	5 (PASSO 200 mm)
C. fissaggio	4 (PASSO 300 mm)

#### CLASSE C2 / 200 kg/m VETRO TEMPERATO INDURITO

Vetro	10 + 10 + 1.52 / PVB
B. registro superiore	4 (PASSO 300 mm)
B1. registro inferiore	4 (PASSO 300 mm)
C. fissaggio	4 (PASSO 300 mm)

#### CLASSE C3 / 300 kg/m VETRO TEMPERATO INDURITO

Vetro	10 + 10 + 1.52 / PVB
B. registro superiore	4 (PASSO 300 mm)
B1. registro inferiore	5 (PASSO 200 mm)
C. fissaggio	5 (PASSO 200 mm)

#### CLASSE C3 / 300 kg/m VETRO TEMPERATO INDURITO

Vetro	12 + 12 + 1.52 / PVB
B. registro superiore	4 (PASSO 300 mm)
B1. registro inferiore	5 (PASSO 200 mm)
C. fissaggio	5 (PASSO 200 mm)



SCARICA LA SCHEDA DI MONTAGGIO



### SOLUZIONE ALTERNATIVA

SOLUZIONE CON RIVESTIMENTO COMPLETO PER ESTERNI, PROGETTO SU MISURA E COLORI A SCELTA, VETRO 10/10 - 12/12.

IMPORTANTE: PROTEZIONE ESTERNO AL CEMENTO ARMATO.

**M18-1**  
Carter supporto pannelli

**Registro Superiore B**

Con vetro:  
- 10 + 10 + 1,52  
- 12 + 12 + 1,52

**Profilo porta vetro**  
in alluminio

**Registro Inferiore B1**

**Gomma protezione**  
infiltrazione acqua  
(compreso nel kit)

**Astina M12x140**  
(compreso nel kit), in alternativa astina M12x180 da ordinare a parte.

**Resina chimica** (esclusa)

**Foro da 14 mm**

Pannello disponibile in:  
- Aquapanel o  
similare  
- Cartongesso  
- MP (trespa)  
ABET o similare  
- Ceramica

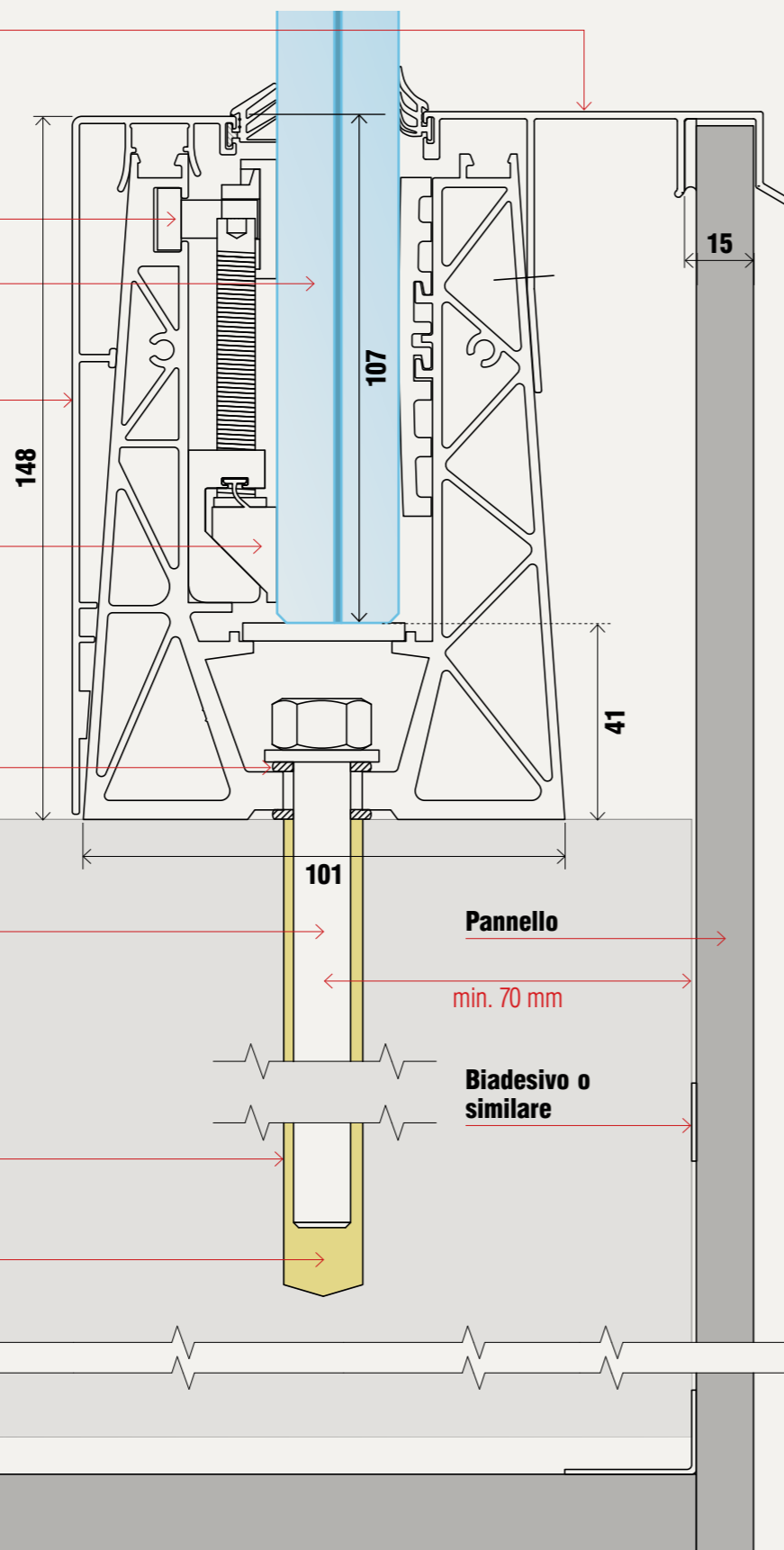

Vetro

Registro B1

Registro B

Fissaggio C

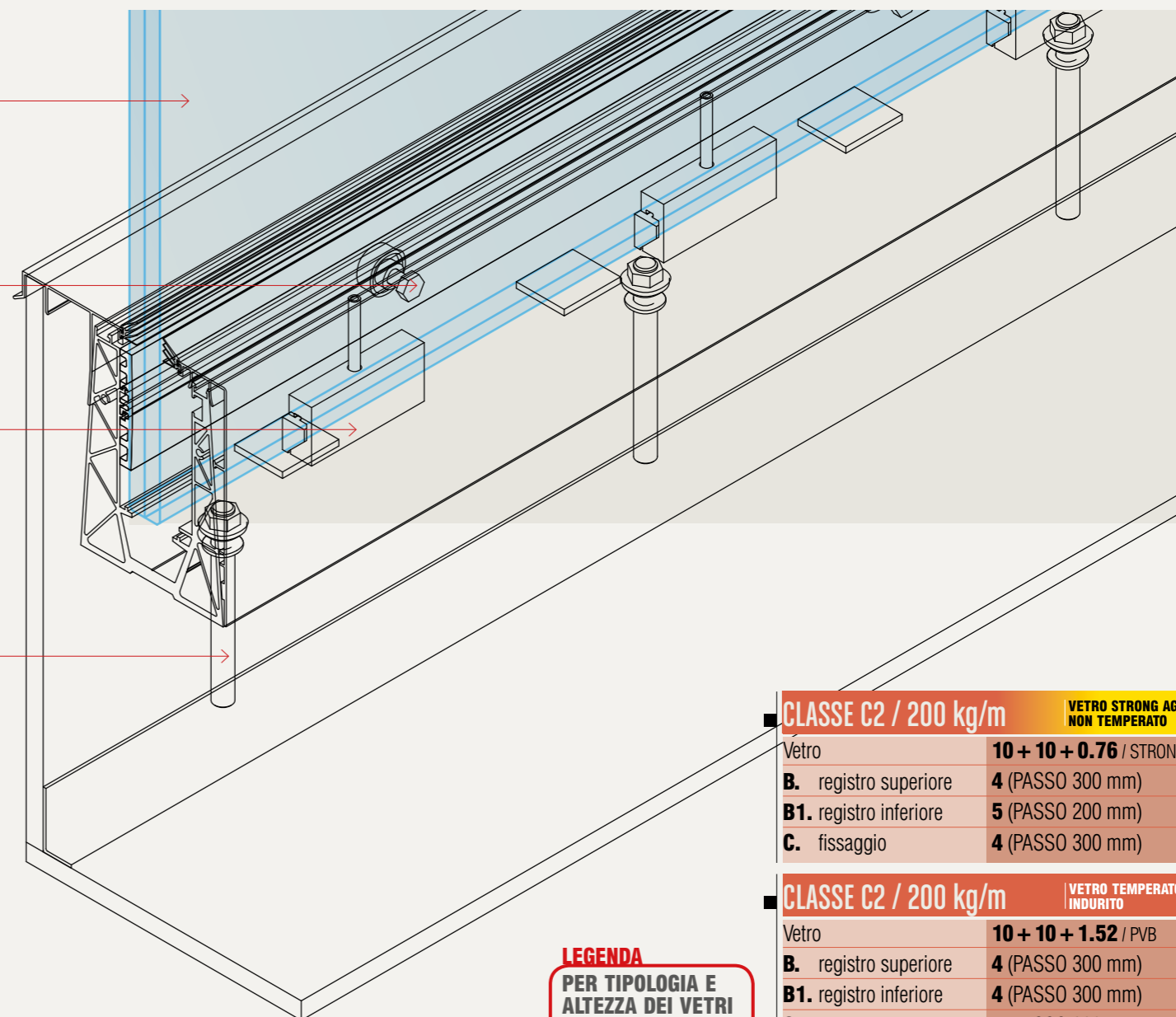

**LEGENDA**  
PER TIPOLOGIA E ALTEZZA DEI VETRI  
VEDERE PAG. 46/47

**CLASSE C2 / 200 kg/m** VETRO STRONG AGC NON TEMPERATO

Vetro	10 + 10 + 0.76 / STRONG
B. registro superiore	4 (PASSO 300 mm)
B1. registro inferiore	5 (PASSO 200 mm)
C. fissaggio	4 (PASSO 300 mm)

**CLASSE C2 / 200 kg/m** VETRO TEMPERATO INDURITO

Vetro	10 + 10 + 1.52 / PVB
B. registro superiore	4 (PASSO 300 mm)
B1. registro inferiore	4 (PASSO 300 mm)
C. fissaggio	4 (PASSO 300 mm)

### TABELLA MISURE PER REGISTRI E FISSAGGIO

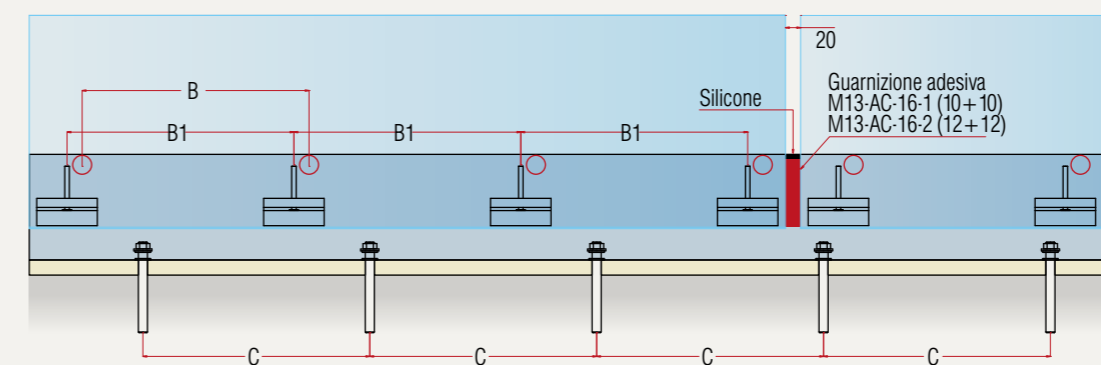

**CLASSE C3 / 300 kg/m** VETRO TEMPERATO INDURITO

Vetro	10 + 10 + 1.52 / PVB
B. registro superiore	4 (PASSO 300 mm)
B1. registro inferiore	5 (PASSO 200 mm)
C. fissaggio	5 (PASSO 200 mm)

**CLASSE C3 / 300 kg/m** VETRO TEMPERATO INDURITO

Vetro	12 + 12 + 1.52 / PVB
B. registro superiore	4 (PASSO 300 mm)
B1. registro inferiore	5 (PASSO 200 mm)
C. fissaggio	5 (PASSO 200 mm)



SCARICA LA SCHEDA DI MONTAGGIO



### SOLUZIONE ALTERNATIVA

SOLUZIONE PER IL PASSAGGIO DELLE ACQUE PIOVANE CON VETRO 10/10 - 12/12.

Con vetro:  
- 10 + 10 + 1,52  
- 12 + 12 + 1,52

Registro Superiore B

M18-1Q carter quadro

Profilo porta vetro in alluminio

Registro Inferiore B1

Gomma protezione infiltrazione acqua (compreso nel kit)

M13-AC-17-1 Spessore per il passaggio dell'acqua

Astina M12x140 (compreso nel kit), in alternativa astina M12x180 da ordinare a parte.

Resina chimica (esclusa)

Foro da 14 mm

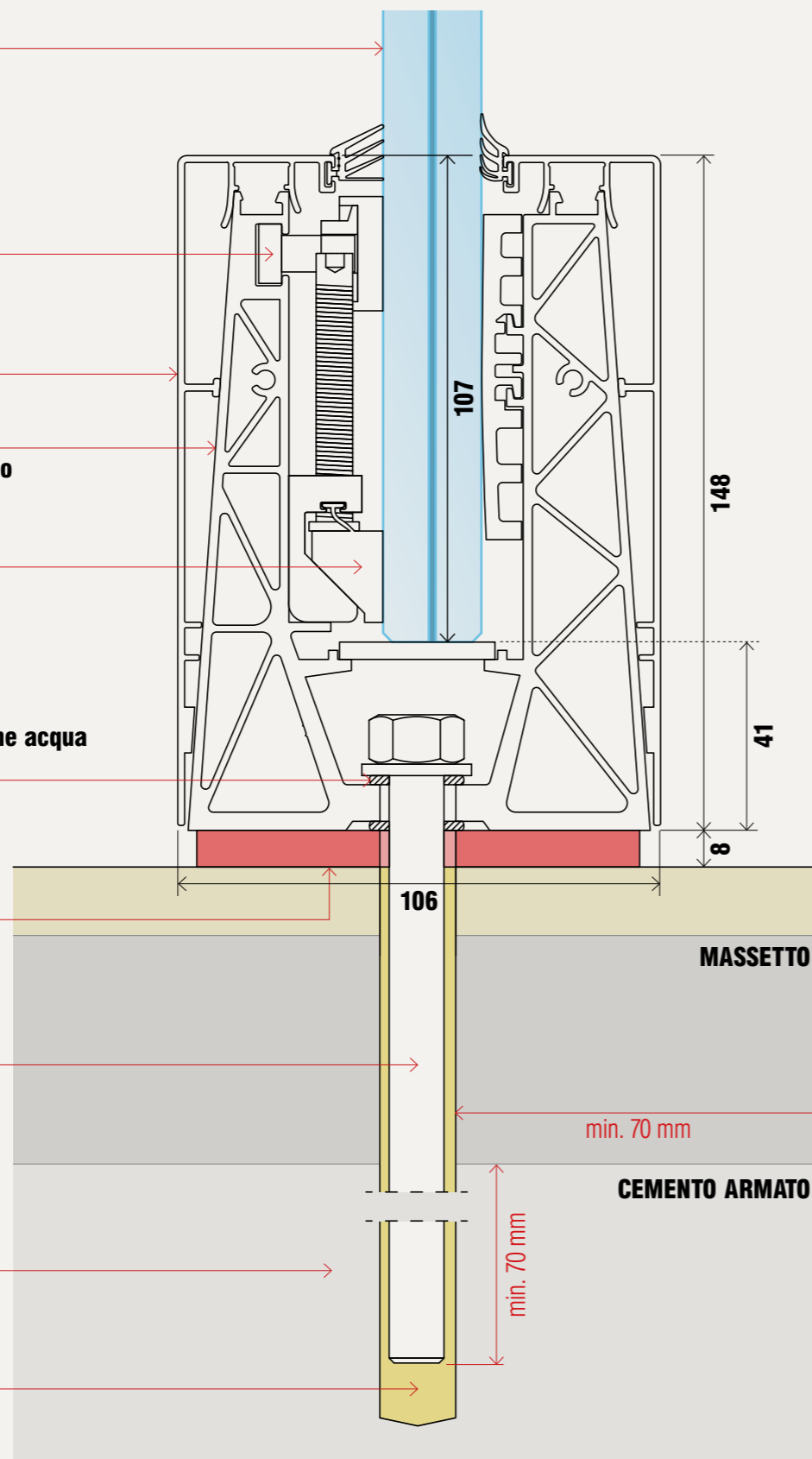

Vetro

Passaggio acqua sotto al profilo

Registro B

Registro B1

Fissaggio C

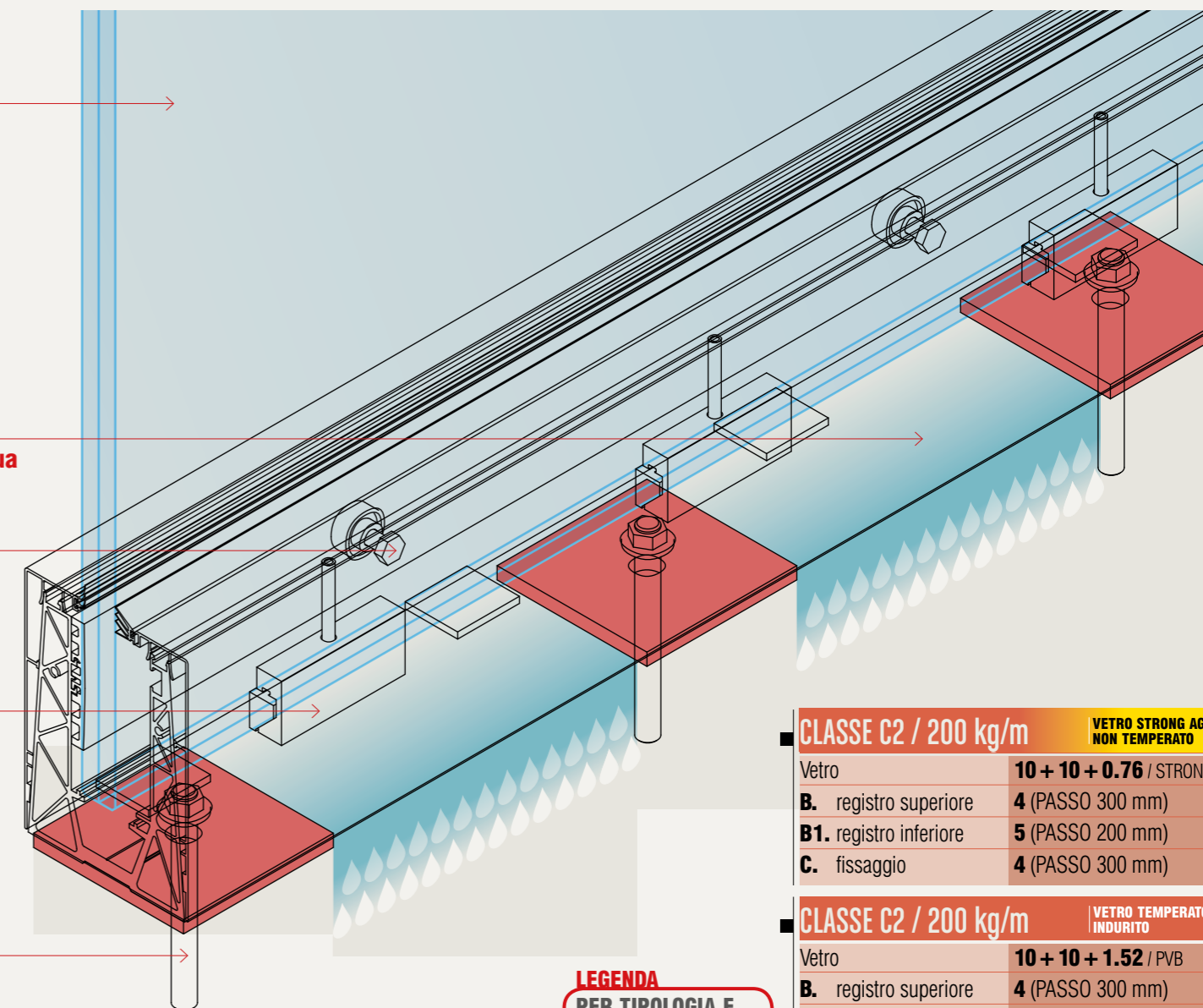

**LEGENDA**  
PER TIPOLOGIA E ALTEZZA DEI VETRI VEDERE PAG. 46/47

### TABELLA MISURE PER REGISTRI E FISSAGGIO

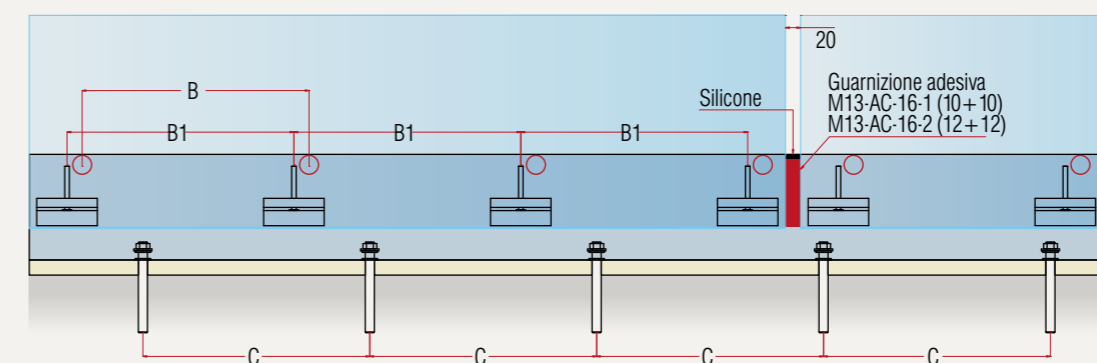

**CLASSE C2 / 200 kg/m** VETRO STRONG AGC NON TEMPERATO

Vetro	10 + 10 + 0.76 / STRONG
B. registro superiore	4 (PASSO 300 mm)
B1. registro inferiore	5 (PASSO 200 mm)
C. fissaggio	4 (PASSO 300 mm)

**CLASSE C2 / 200 kg/m** VETRO TEMPERATO INDURITO

Vetro	10 + 10 + 1.52 / PVB
B. registro superiore	4 (PASSO 300 mm)
B1. registro inferiore	4 (PASSO 300 mm)
C. fissaggio	4 (PASSO 300 mm)

**CLASSE C3 / 300 kg/m** VETRO TEMPERATO INDURITO

Vetro	10 + 10 + 1.52 / PVB
B. registro superiore	4 (PASSO 300 mm)
B1. registro inferiore	5 (PASSO 200 mm)
C. fissaggio	5 (PASSO 200 mm)

**CLASSE C3 / 300 kg/m** VETRO TEMPERATO INDURITO

Vetro	12 + 12 + 1.52 / PVB
B. registro superiore	4 (PASSO 300 mm)
B1. registro inferiore	5 (PASSO 200 mm)
C. fissaggio	5 (PASSO 200 mm)



SCARICA LA SCHEDA DI MONTAGGIO



# NINFA105

## 13

ESEMPIO DI MONTAGGIO

SOLUZIONE CON MONTAGGIO SOPRA PAVIMENTO E VETRO 8/8 - 10/10.

Con vetro:  
- 8 + 8 + 0.76/1,52  
- 10 + 10 + 1,52

Registro Superiore B

Registro Inferiore B1

Gomma protezione infiltrazione acqua (compreso nel kit)

Astina M10x130 (compreso nel kit)  
M10x150 su richiesta

Resina chimica (esclusa)

Foro da 12 mm

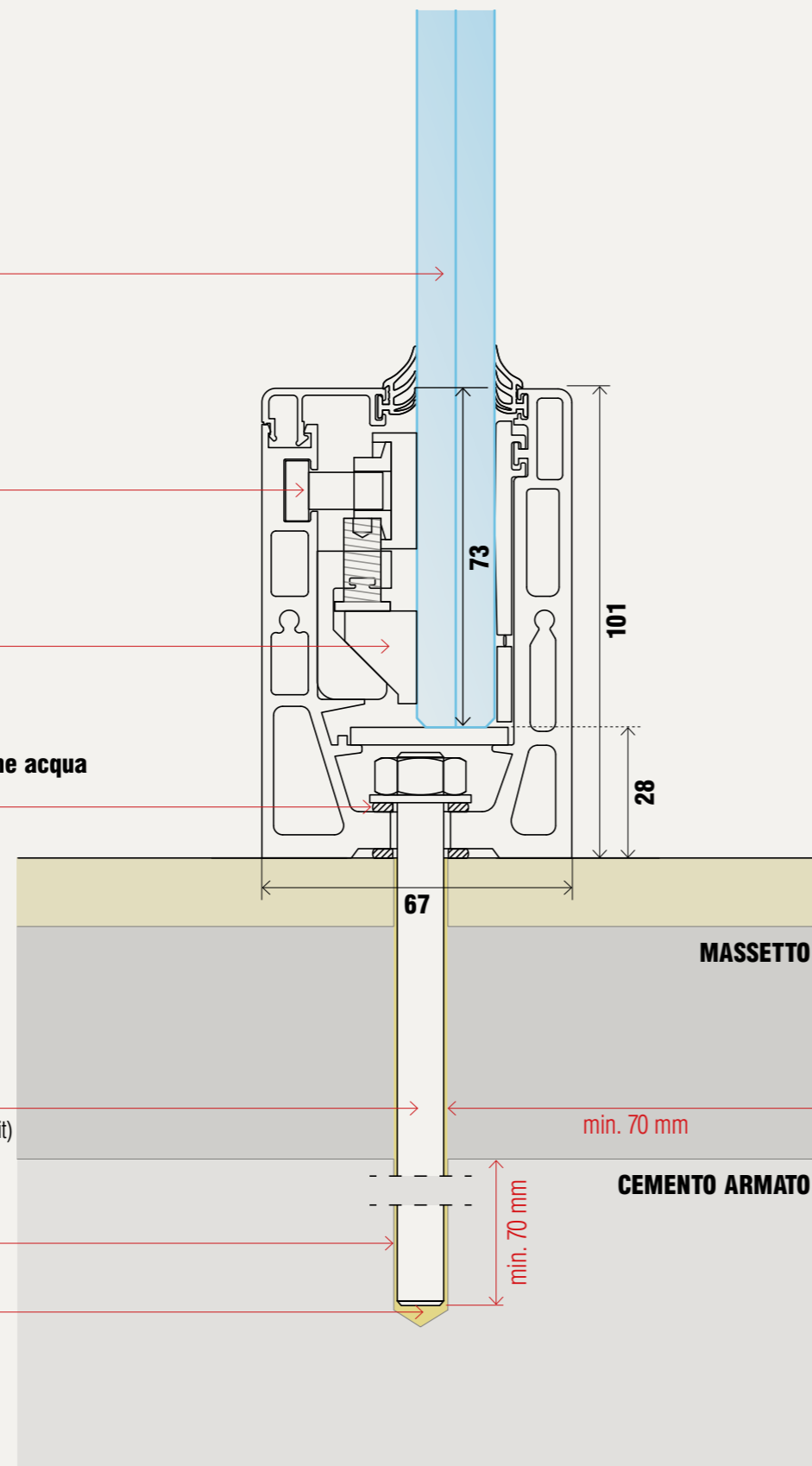

# NINFA105

Vetro

Registro B1

Registro B

Fissaggio C

**LEGENDA**  
PER TIPOLOGIA E ALTEZZA DEI VETRI  
VEDERE PAG. 46/47

### TABELLA MISURE PER REGISTRI E FISSAGGIO

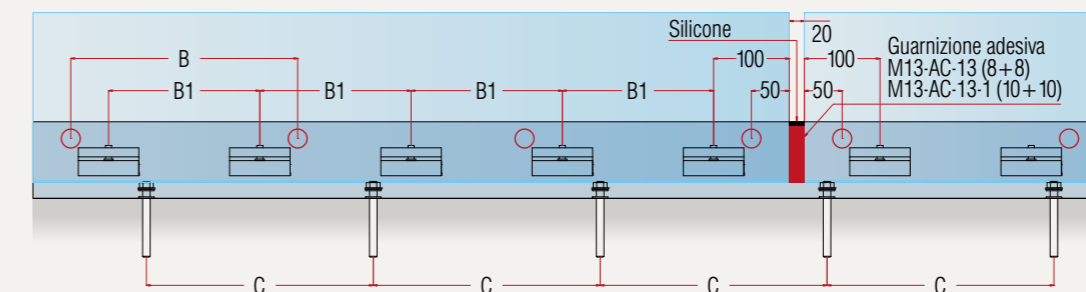

CLASSE C2 / 200 kg/m		VETRO TEMPERATO INDURITO
Vetro	8 + 8 + 0.76/1.52	PVB
B. registro superiore	4	(PASSO 300 mm)
B1. registro inferiore	5	(PASSO 200 mm)
C. fissaggio	4	(PASSO 200 mm)

CLASSE C2 / 200 kg/m		VETRO TEMPERATO INDURITO
Vetro	10 + 10 + 1.52	PVB
B. registro superiore	4	(PASSO 300 mm)
B1. registro inferiore	5	(PASSO 200 mm)
C. fissaggio	4	(PASSO 200 mm)

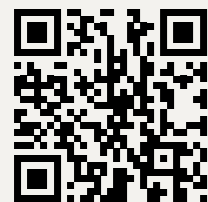

SCARICA LA SCHEDA DI MONTAGGIO



# NINFA105

## 14

### ESEMPIO DI MONTAGGIO

SOLUZIONE CON MONTAGGIO SU MURETTO E SISTEMA LED INTEGRATO CON VETRO 8/8 - 10/10.

Con vetro:  
- 8 + 8 + 0.76/1,52  
- 10 + 10 + 1,52

Registro Superiore B

Registro Inferiore B1

Led

Gomma protezione infiltrazione acqua (compreso nel kit)

MR-01V3/S fissaggio svasato sistema LED

Resina chimica (esclusa)

Foro da 16 mm

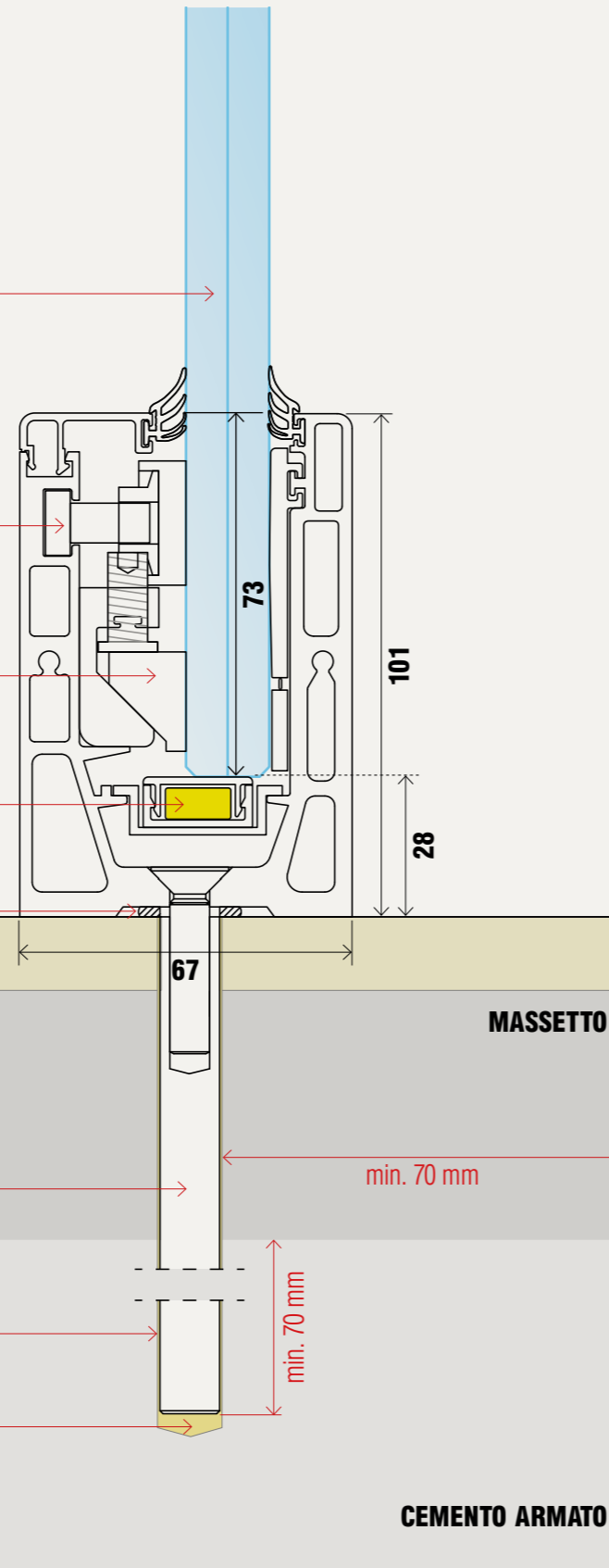

# NINFA105

Vetro

Registro B1

Registro B

Fissaggio C

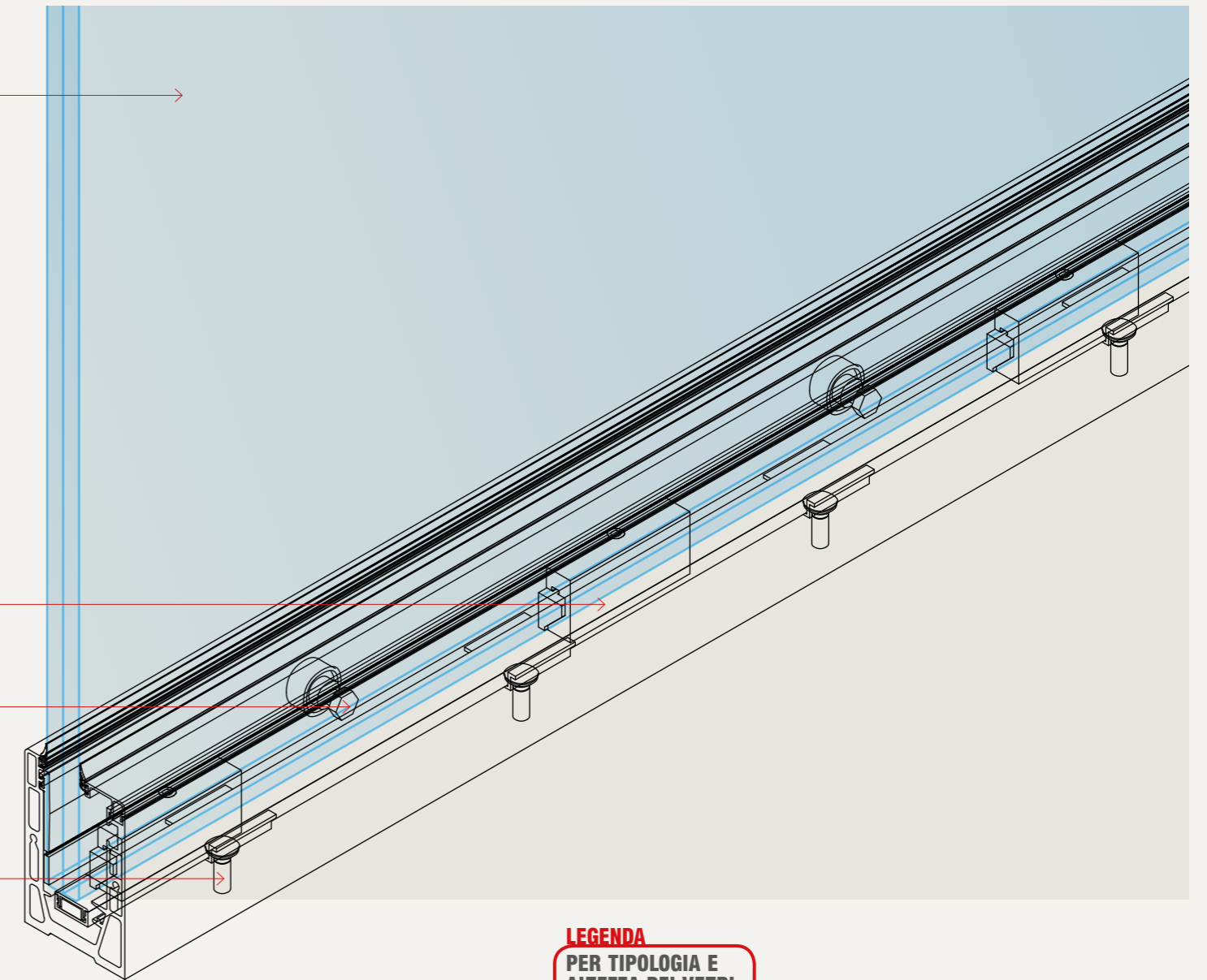

**LEGENDA**  
PER TIPOLOGIA E ALTEZZA DEI VETRI  
VEDERE PAG. 46/47

### TABELLA MISURE PER REGISTRI E FISSAGGIO

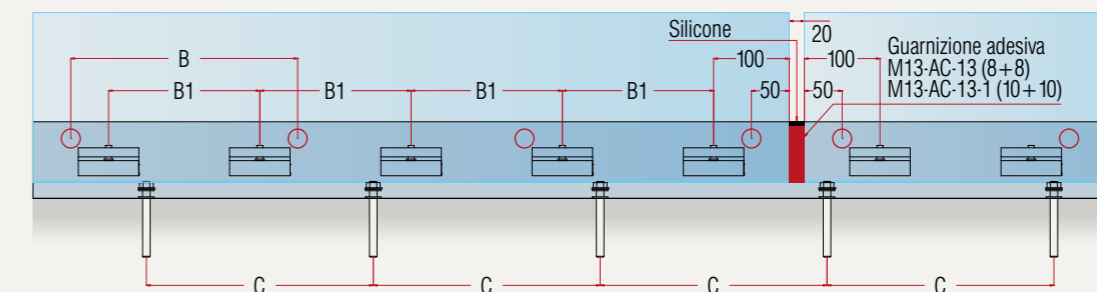

CLASSE C2 / 200 kg/m		VETRO TEMPERATO INDURITO
Vetro	8 + 8 + 0.76/1.52	PVB
B. registro superiore	4	(PASSO 300 mm)
B1. registro inferiore	5	(PASSO 200 mm)
C. fissaggio	4	(PASSO 200 mm)

CLASSE C2 / 200 kg/m		VETRO TEMPERATO INDURITO
Vetro	10 + 10 + 1.52	PVB
B. registro superiore	4	(PASSO 300 mm)
B1. registro inferiore	5	(PASSO 200 mm)
C. fissaggio	4	(PASSO 200 mm)

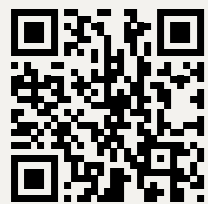

SCARICA LA SCHEDA DI MONTAGGIO



# NINFA105

## 15

ESEMPIO DI MONTAGGIO

SOLUZIONE CON MONTAGGIO SOPRA PAVIMENTO E CARTER LUNGO SU RICHIESTA CON VETRO 8/8 - 10/10.

Con vetro:  
- 8 + 8 + 0.76/1,52  
- 10 + 10 + 1,52

Silicone / guarnizione adesiva

Carter su misura  
(anche con altri materiali: inox, ottone, rame, ecc.)

Registro Superiore B

Registro Inferiore B1

Biadesivo

Gomma protezione infiltrazione acqua  
(compreso nel kit)

Astina M10x130 (compreso nel kit)  
M10x150 su richiesta

Resina chimica (esclusa)

Foro da 12 mm

Carter disponibile, su richiesta:  
- In acciaio inox satinato;  
- In lamiera di alluminio verniciato simil corten;  
- In ottone;  
- Altre finiture.

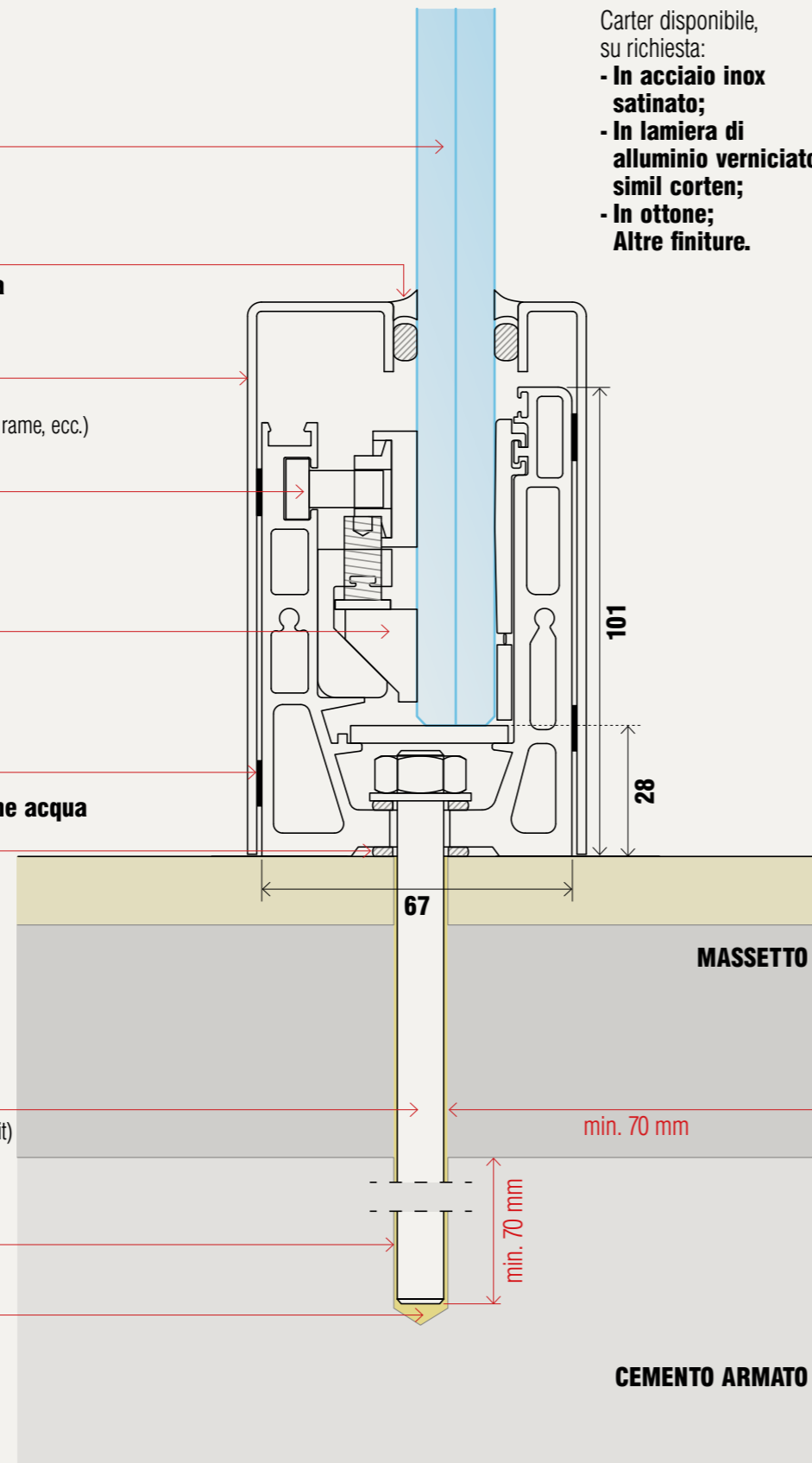

# NINFA105

Vetro

Registro B1

Registro B

Fissaggio C

**LEGENDA**  
PER TIPOLOGIA E ALTEZZA DEI VETRI  
VEDERE PAG. 46/47

### TABELLA MISURE PER REGISTRI E FISSAGGIO

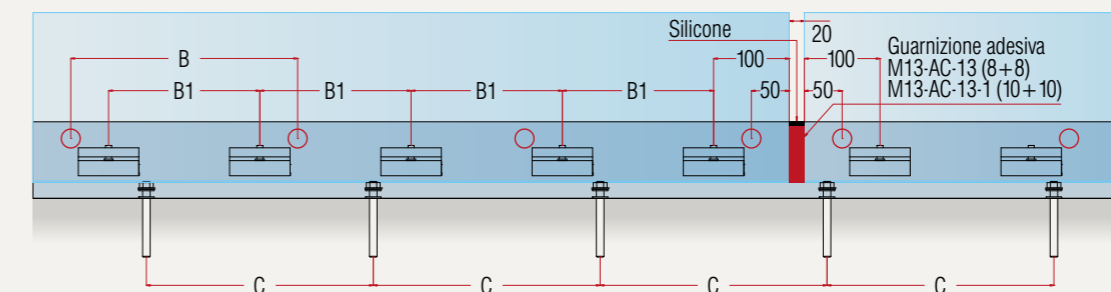

CLASSE C2 / 200 kg/m		VETRO TEMPERATO INDURITO
Vetro	8 + 8 + 0.76/1.52	PVB
B. registro superiore	4	(PASSO 300 mm)
B1. registro inferiore	5	(PASSO 200 mm)
C. fissaggio	4	(PASSO 200 mm)

CLASSE C2 / 200 kg/m		VETRO TEMPERATO INDURITO
Vetro	10 + 10 + 1.52	PVB
B. registro superiore	4	(PASSO 300 mm)
B1. registro inferiore	5	(PASSO 200 mm)
C. fissaggio	4	(PASSO 200 mm)

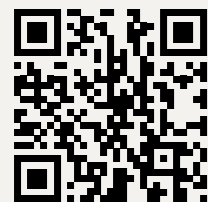

SCARICA LA SCHEDA DI MONTAGGIO



# NINFA105

## 16

ESEMPIO DI MONTAGGIO

SOLUZIONE CON MONTAGGIO AFFOGATA NEL PAVIMENTO E VETRO 8/8 - 10/10.

Con vetro:  
- 8 + 8 + 0.76/1,52  
- 10 + 10 + 1,52

Silicone / guarnizione adesiva

M13-4 (Sigillatura perfetta)

Registro Superiore B

Registro Inferiore B1

Gomma protezione infiltrazione acqua (compreso nel kit)

Astina M10x130 (compreso nel kit)  
M10x150 su richiesta

Resina chimica (esclusa)

Foro da 12 mm

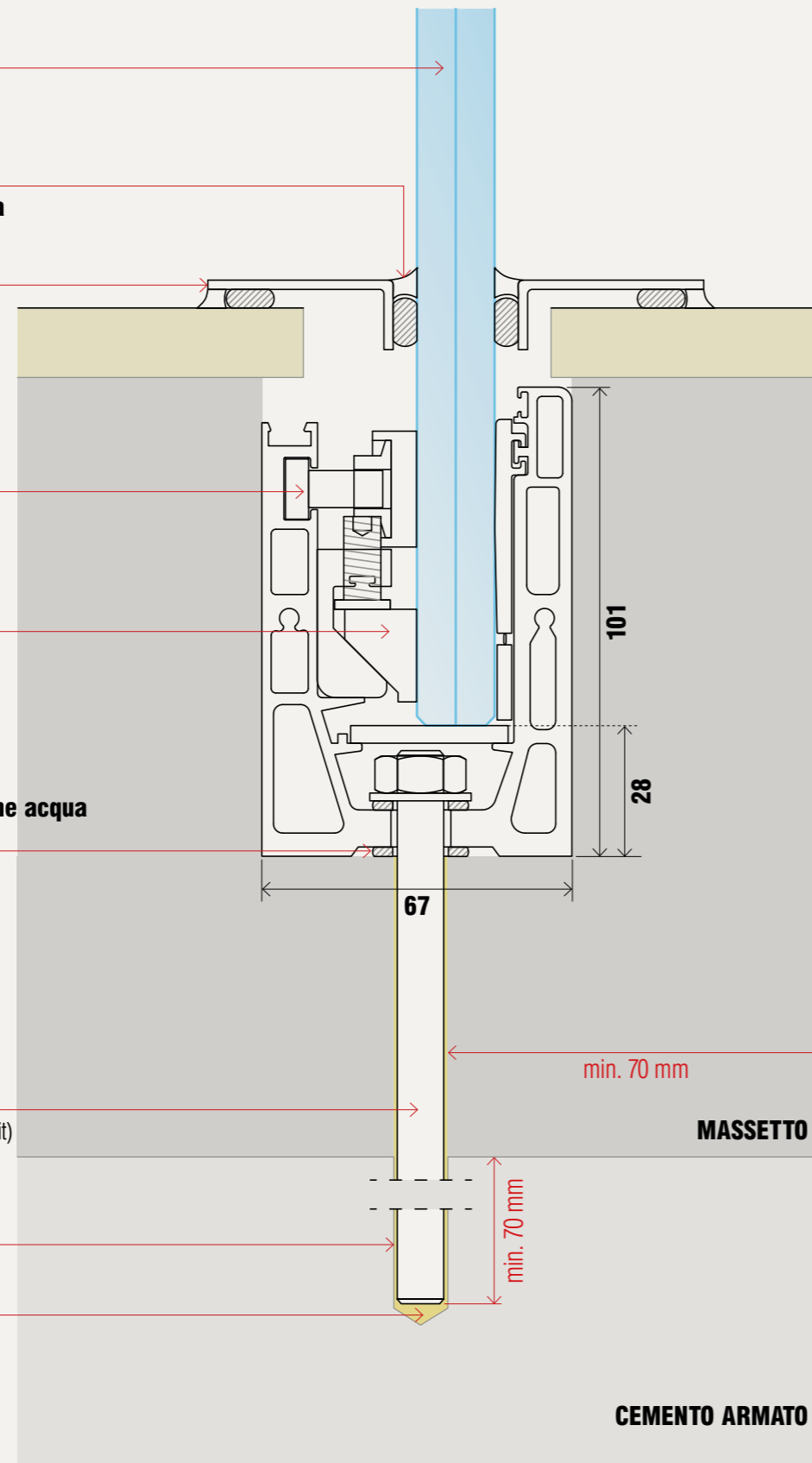

# NINFA105

Vetro

Registro B1

Registro B

Fissaggio C

**LEGENDA**  
PER TIPOLOGIA E ALTEZZA DEI VETRI  
VEDERE PAG. 46/47

### TABELLA MISURE PER REGISTRI E FISSAGGIO

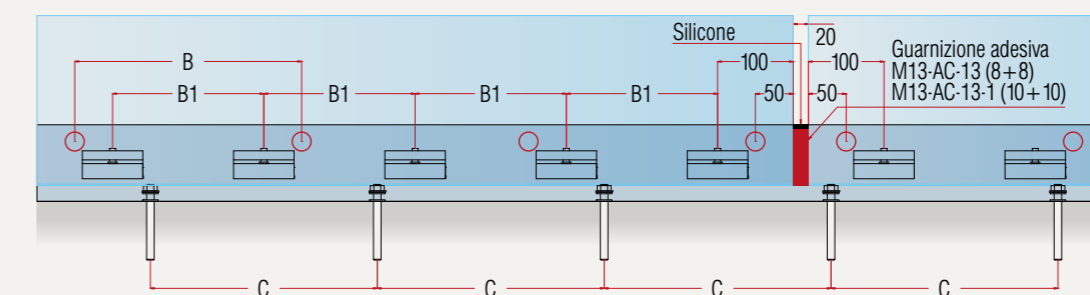

CLASSE C2 / 200 kg/m		VETRO TEMPERATO INDURITO
Vetro	8 + 8 + 0.76/1.52	PVB
B. registro superiore	4	(PASSO 300 mm)
B1. registro inferiore	5	(PASSO 200 mm)
C. fissaggio	4	(PASSO 200 mm)

CLASSE C2 / 200 kg/m		VETRO TEMPERATO INDURITO
Vetro	10 + 10 + 1.52	PVB
B. registro superiore	4	(PASSO 300 mm)
B1. registro inferiore	5	(PASSO 200 mm)
C. fissaggio	4	(PASSO 200 mm)

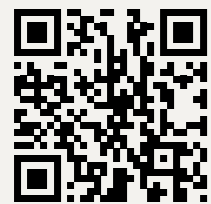

SCARICA LA SCHEDA DI MONTAGGIO



# NINFA105

## 17

### ESEMPIO DI MONTAGGIO

SOLUZIONE CON MONTAGGIO AFFOGATA NEL PAVIMENTO CON VARI TIPI DI CARTER (SCEGLIERE IL PIÙ ADATTO) E VETRO 8/8 - 10/10.

**M13-4**

**Silicone / guarnizione adesiva**

**M190-2 Carter telescopico (in alternativa a M13-4)**

Con vetro:  
- 8 + 8 + 0.76/1,52  
- 10 + 10 + 1,52

**Registro Superiore B**

**Registro Inferiore B1**

**Gomma protezione infiltrazione acqua (compreso nel kit)**

**Astina M10x130 (compreso nel kit) M10x150 su richiesta**

**Resina chimica (esclusa)**

**Foro da 12 mm**

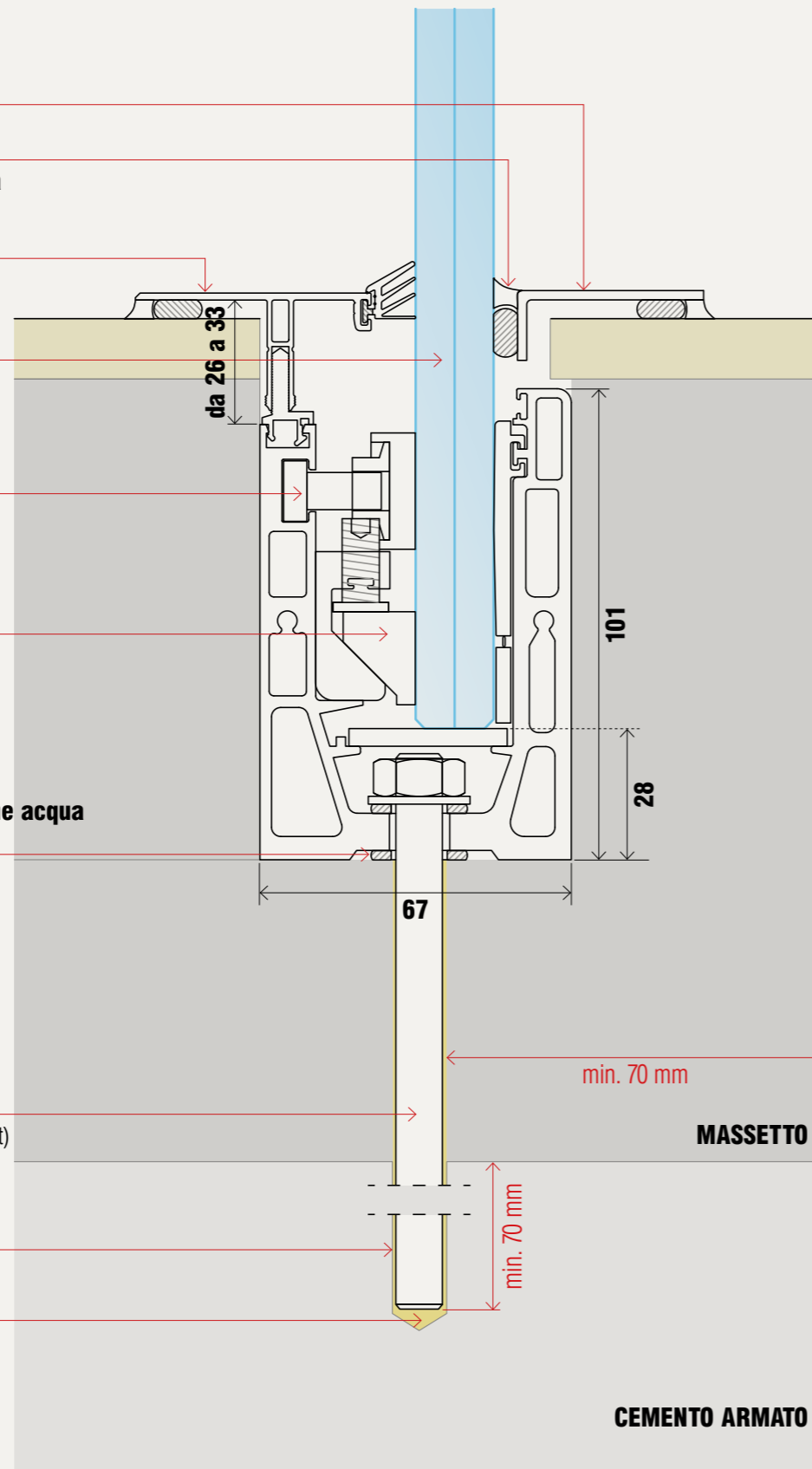

# NINFA105

**Vetro**

**Registro B1**

**Registro B**

**Fissaggio C**

**LEGENDA**  
PER TIPOLOGIA E ALTEZZA DEI VETRI  
VEDERE PAG. 46/47

### TABELLA MISURE PER REGISTRI E FISSAGGIO

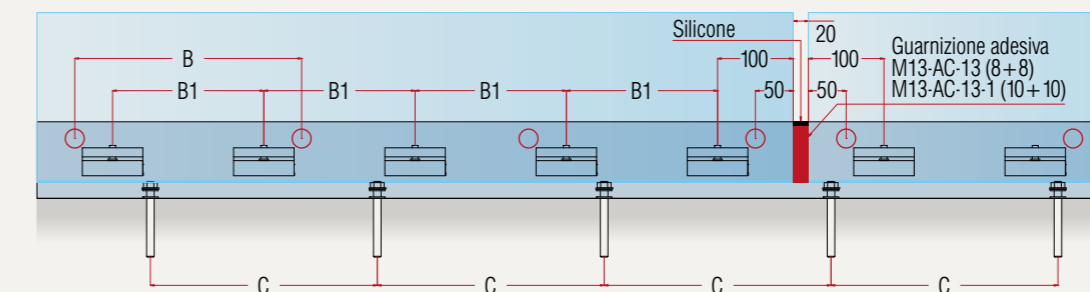

CLASSE C2 / 200 kg/m		VETRO TEMPERATO INDURITO
Vetro	8 + 8 + 0.76/1.52	PVB
B. registro superiore	4 (PASSO 300 mm)	
B1. registro inferiore	5 (PASSO 200 mm)	
C. fissaggio	4 (PASSO 200 mm)	
CLASSE C2 / 200 kg/m		VETRO TEMPERATO INDURITO
Vetro	10 + 10 + 1.52	PVB
B. registro superiore	4 (PASSO 300 mm)	
B1. registro inferiore	5 (PASSO 200 mm)	
C. fissaggio	4 (PASSO 200 mm)	

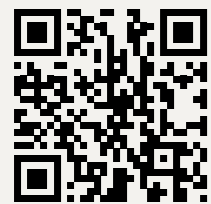

SCARICA LA SCHEDA DI MONTAGGIO



# NINFA105

## 18

ESEMPIO DI MONTAGGIO

SOLUZIONE CON MONTAGGIO AFFOGATA A FILO ESTERNO CON PANNELLO DI RIVESTIMENTO E VETRO 8/8 - 10/10.

M18-1 Carter supporto pannelli

Silicone / guarnizione adesiva

M13-4

Spessore compensatore

Registro Superiore B

Con vetro:  
- 8 + 8 + 0.76/1,52  
- 10 + 10 + 1,52

Registro Inferiore B1

Gomma protezione infiltrazione acqua (compreso nel kit)

MASSETTO

Astina M10x130 (compreso nel kit)  
M10X150 su richiesta

Resina chimica (esclusa)

Foro da 12 mm

CEMENTO ARMATO

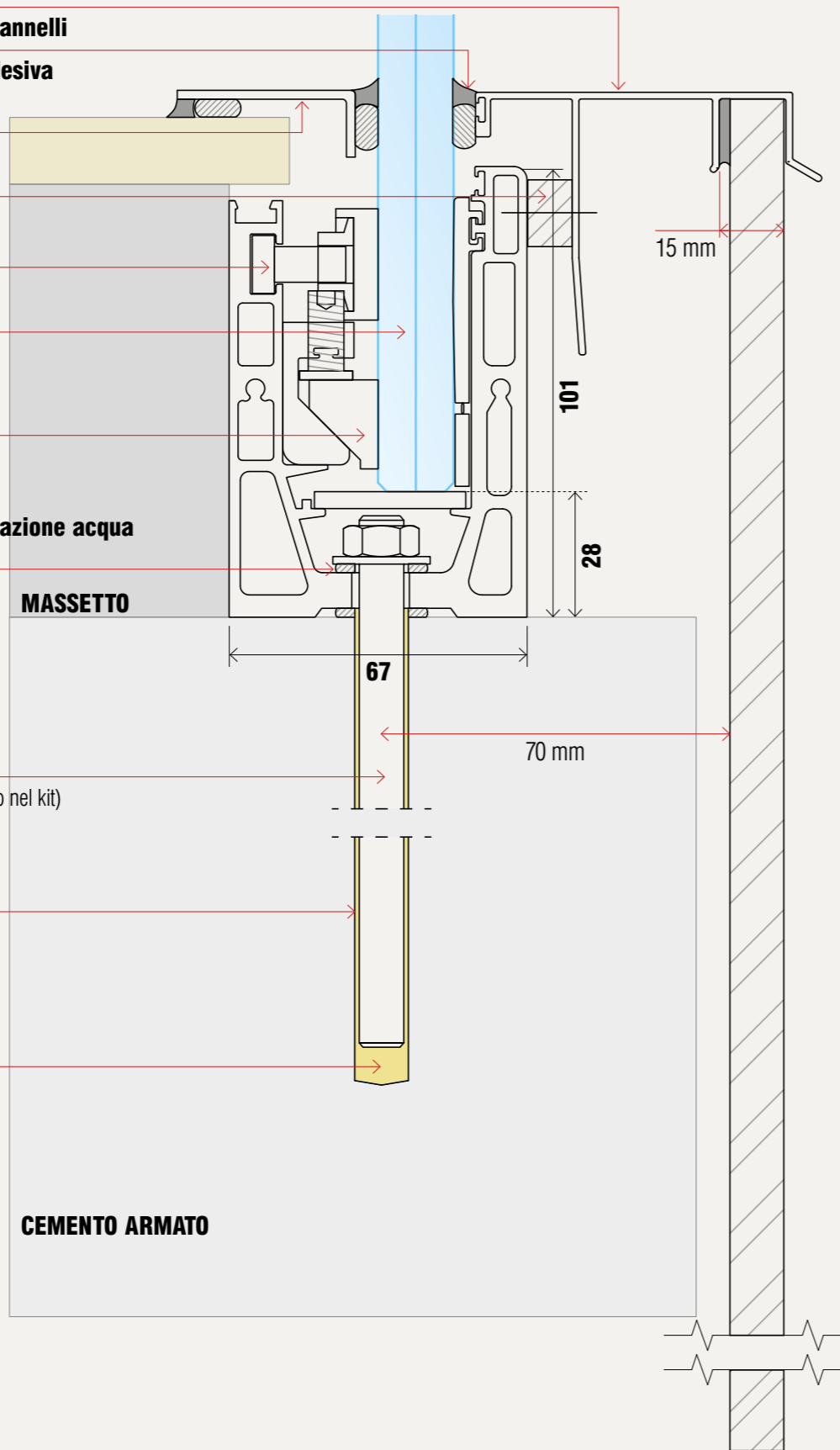

# NINFA105

Vetro

Registro B1

Registro B

Fissaggio C

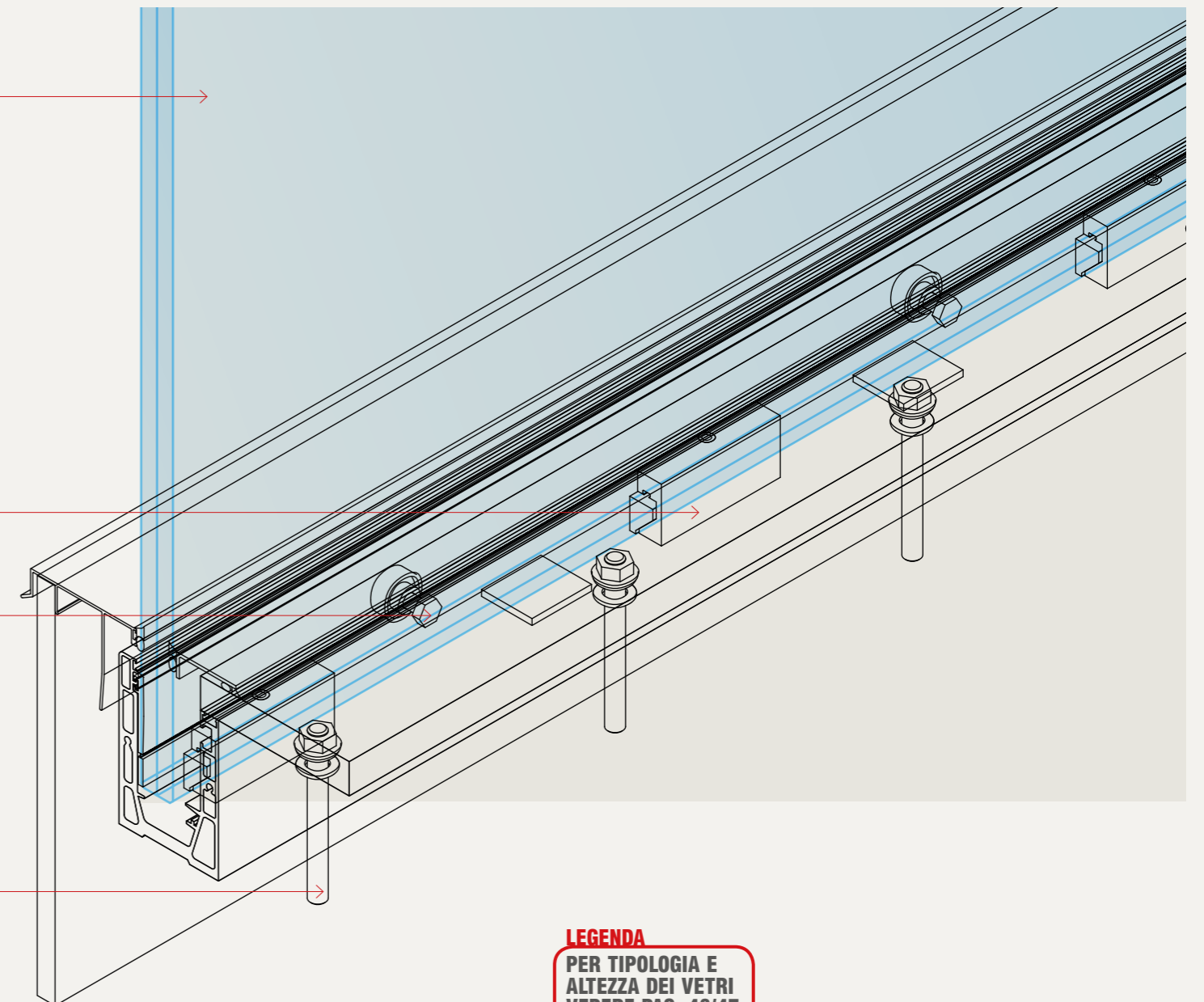

**LEGENDA**  
PER TIPOLOGIA E ALTEZZA DEI VETRI  
VEDERE PAG. 46/47

### TABELLA MISURE PER REGISTRI E FISSAGGIO

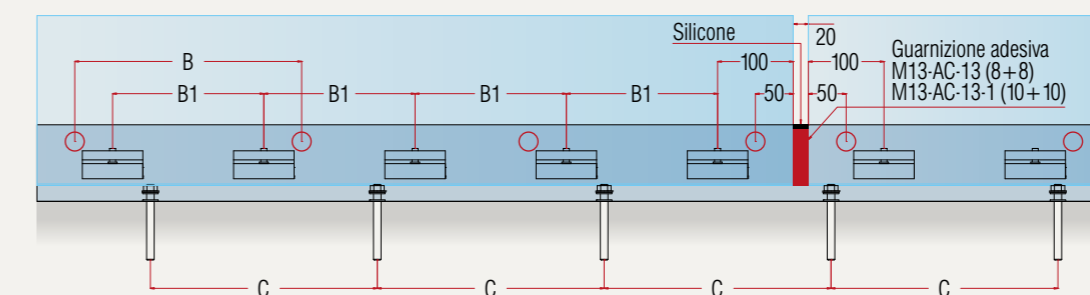

CLASSE C2 / 200 kg/m		VETRO TEMPERATO INDURITO
Vetro	8 + 8 + 0.76/1.52	PVB
B. registro superiore	4 (PASSO 300 mm)	
B1. registro inferiore	5 (PASSO 200 mm)	
C. fissaggio	4 (PASSO 200 mm)	
CLASSE C2 / 200 kg/m		VETRO TEMPERATO INDURITO
Vetro	10 + 10 + 1.52	PVB
B. registro superiore	4 (PASSO 300 mm)	
B1. registro inferiore	5 (PASSO 200 mm)	
C. fissaggio	4 (PASSO 200 mm)	

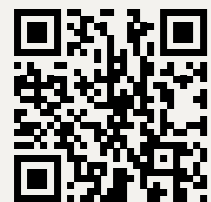

SCARICA LA SCHEDA DI MONTAGGIO



### ESEMPIO DI MONTAGGIO

SOLUZIONE CON MONTAGGIO A FILO ESTERNO CON PAVIMENTO SOPRAELEVATO E RACCOLTA ACQUA (SENZA FORARE LA GUAINA) CON VETRO 8/8 - 10/10.

Lamiera su misura

Silicone / guarnizione adesiva

Registro Superiore B

Con vetro:  
- 8 + 8 + 0.76/1,52  
- 10 + 10 + 1,52

Registro Inferiore B1

Gomma protezione infiltrazione acqua (compreso nel kit)

Lamiera (su misura)

Copertura in ceramica/marmo o similare

Astina M10x130 (compreso nel kit) M10x150 su richiesta

Resina chimica (esclusa)

Foro da 12 mm

Guaina

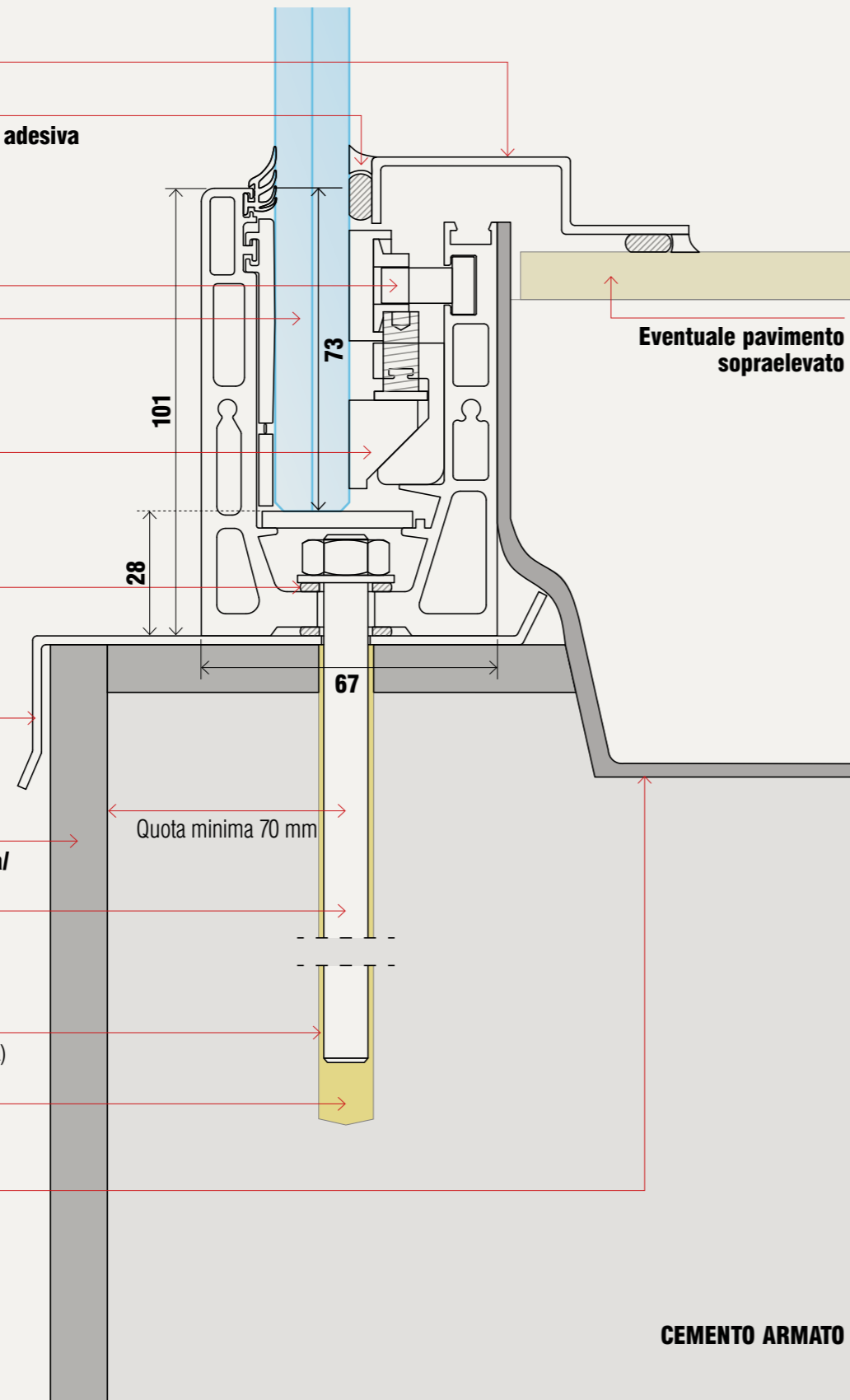

Vetro

Registro B1

Registro B

Fissaggio C

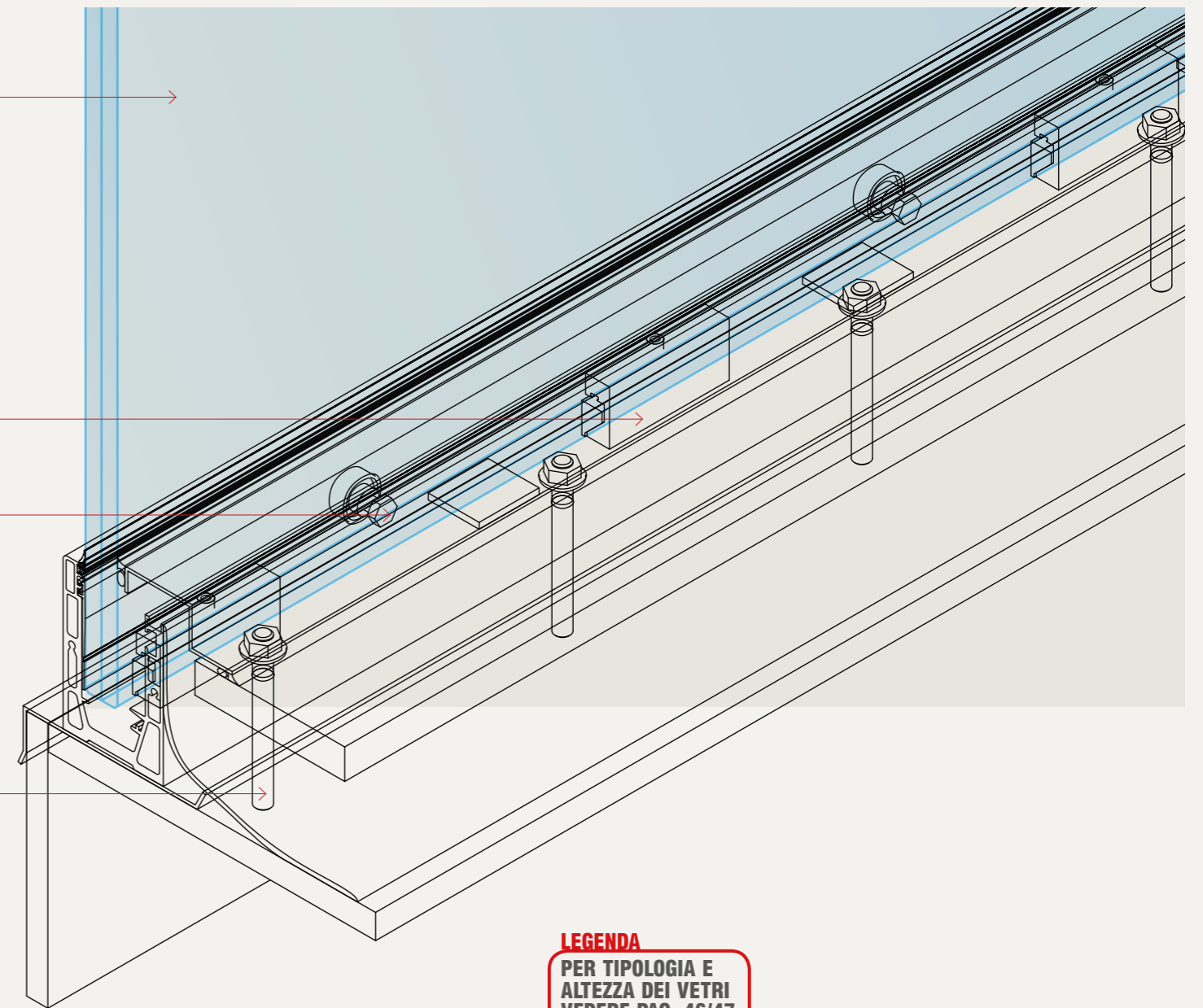

**LEGENDA**  
PER TIPOLOGIA E ALTEZZA DEI VETRI  
VEDERE PAG. 46/47

### TABELLA MISURE PER REGISTRI E FISSAGGIO

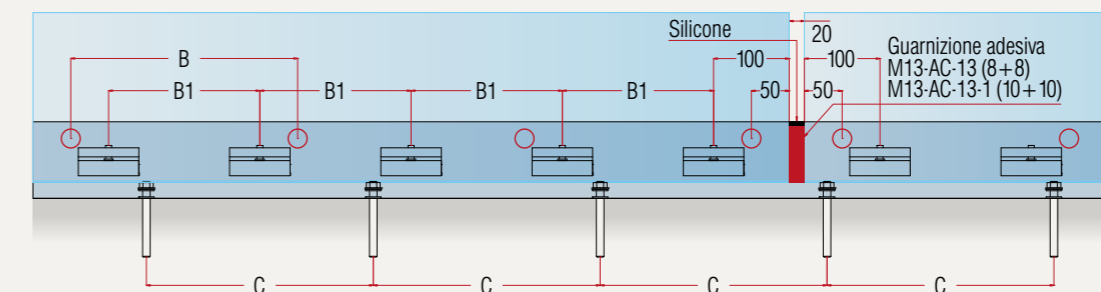

CLASSE C2 / 200 kg/m		VETRO TEMPERATO INDURITO
Vetro	8 + 8 + 0.76/1.52	PVB
B. registro superiore	4 (PASSO 300 mm)	
B1. registro inferiore	5 (PASSO 200 mm)	
C. fissaggio	4 (PASSO 200 mm)	

CLASSE C2 / 200 kg/m		VETRO TEMPERATO INDURITO
Vetro	10 + 10 + 1.52	PVB
B. registro superiore	4 (PASSO 300 mm)	
B1. registro inferiore	5 (PASSO 200 mm)	
C. fissaggio	4 (PASSO 200 mm)	

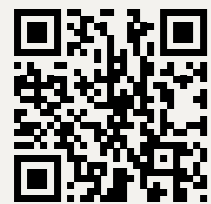

SCARICA LA SCHEDA DI MONTAGGIO



# NINFA105

## 20

ESEMPIO DI MONTAGGIO

SOLUZIONE CON MONTAGGIO A FILO ESTERNO SU TRAVE IN FERRO CON PANNELLI DI RIVESTIMENTO E VETRO 8/8 - 10/10.

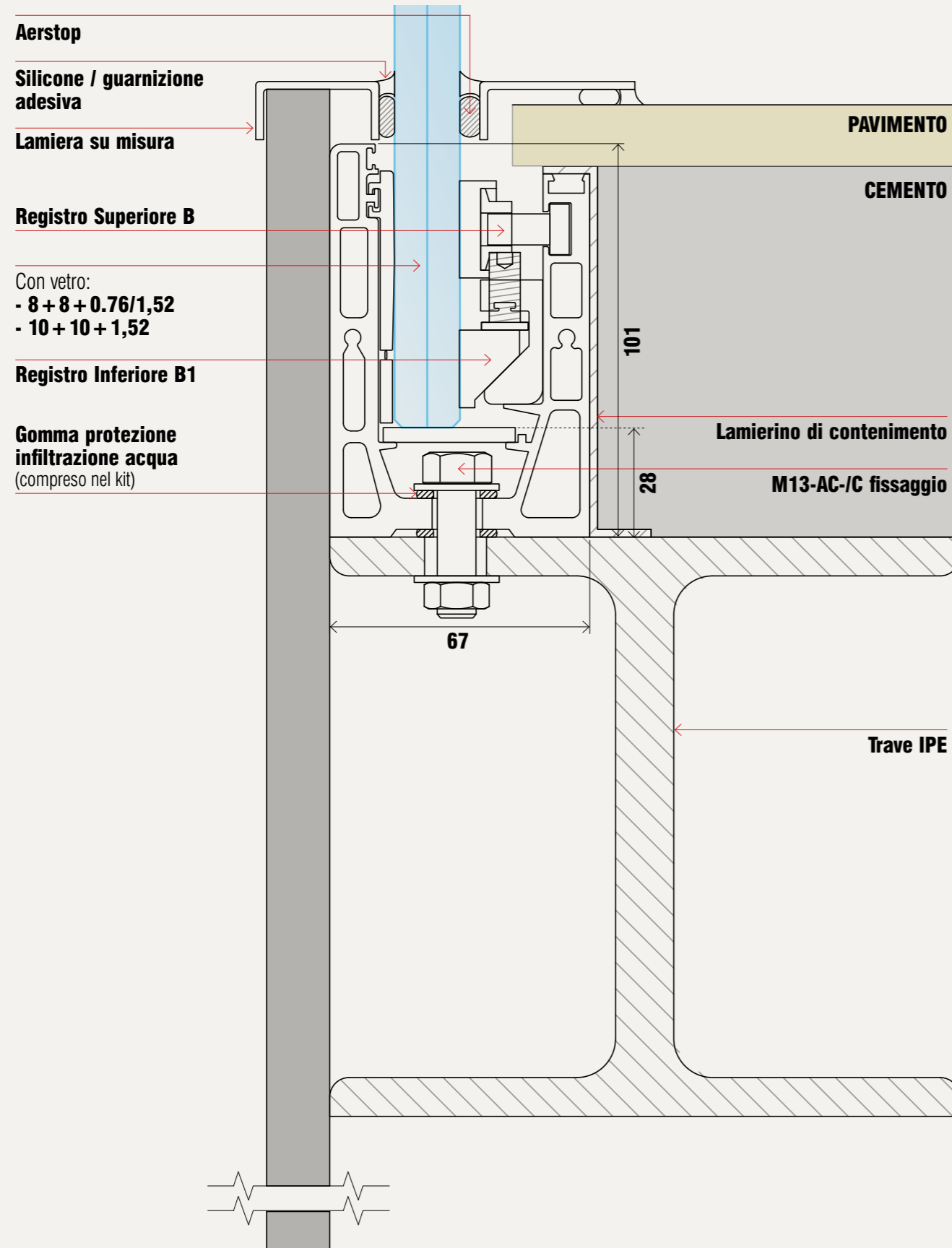

# NINFA105



TABELLA MISURE PER REGISTRI E FISSAGGIO



CLASSE C2 / 200 kg/m		VETRO TEMPERATO INDURITO
Vetro	<b>8 + 8 + 0.76/1.52</b>	PVB
<b>B.</b> registro superiore	<b>4</b>	(PASSO 300 mm)
<b>B1.</b> registro inferiore	<b>5</b>	(PASSO 200 mm)
<b>C.</b> fissaggio	<b>4</b>	(PASSO 200 mm)

CLASSE C2 / 200 kg/m		VETRO TEMPERATO INDURITO
Vetro	<b>10 + 10 + 1.52</b>	PVB
<b>B.</b> registro superiore	<b>4</b>	(PASSO 300 mm)
<b>B1.</b> registro inferiore	<b>5</b>	(PASSO 200 mm)
<b>C.</b> fissaggio	<b>4</b>	(PASSO 200 mm)

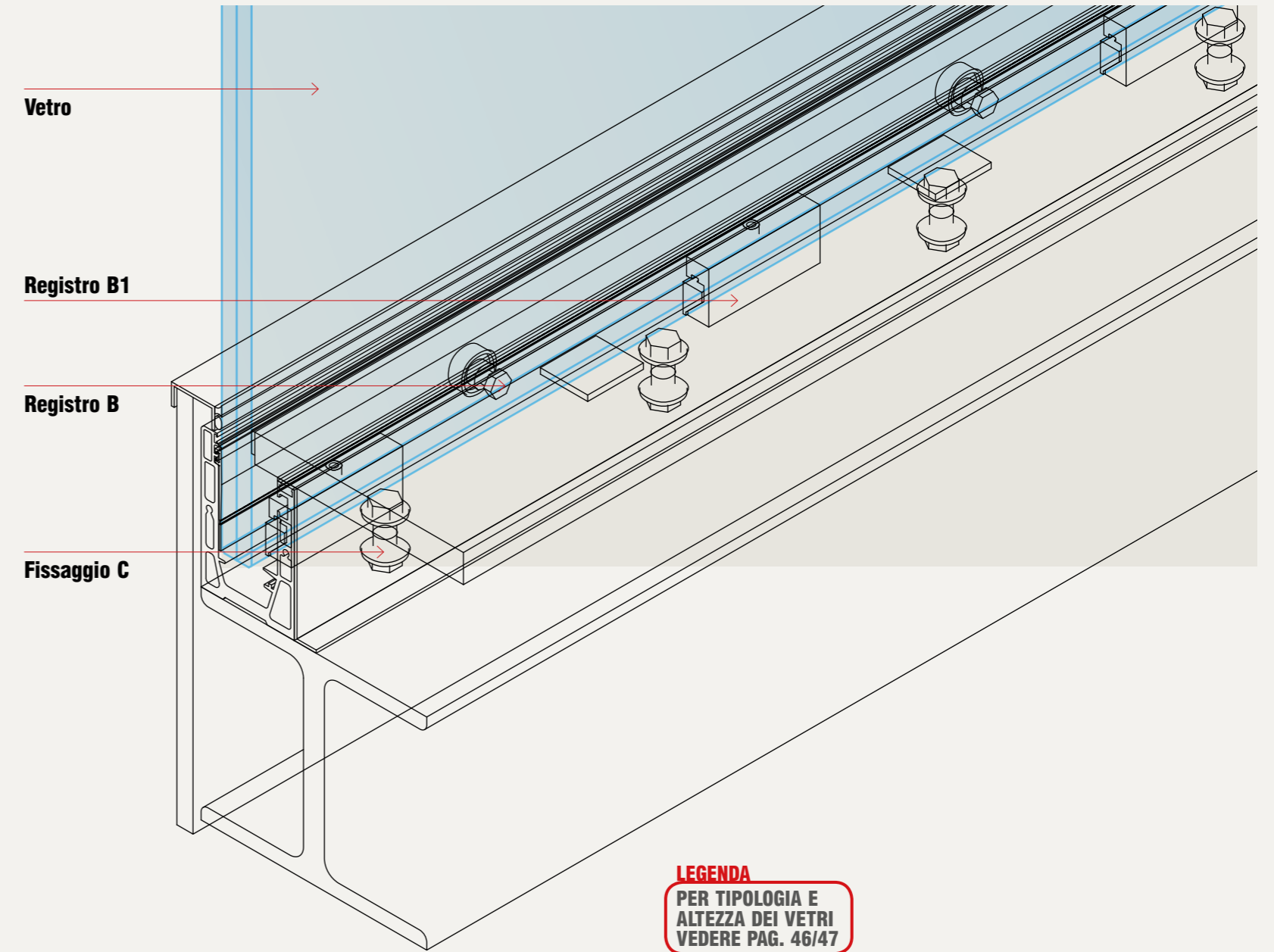
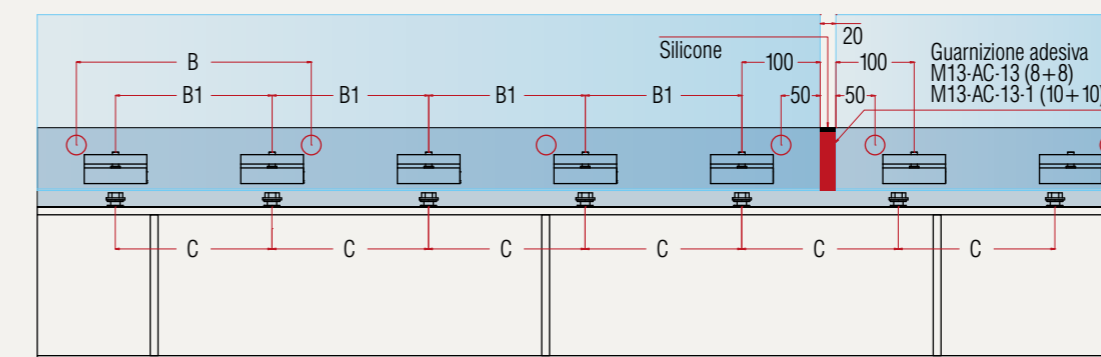

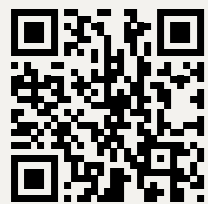
SCARICA LA SCHEDA DI MONTAGGIO



# NINFA105

## 21

ESEMPIO DI MONTAGGIO

SOLUZIONE PER IL PASSAGGIO DELLE ACQUE PIOVANE CON VETRO 8/8 - 10/10.

Con vetro:  
- 8 + 8 + 0.76/1,52  
- 10 + 10 + 1,52

Registro Superiore B

Profilo porta vetro in alluminio

Registro Inferiore B1

Gomma protezione infiltrazione acqua (compreso nel kit)

M13-AC-17-2  
Spessore per il passaggio dell'acqua

Astina M10x130 (compreso nel kit)  
M10x150 su richiesta

Resina chimica (esclusa)

Foro da 12 mm

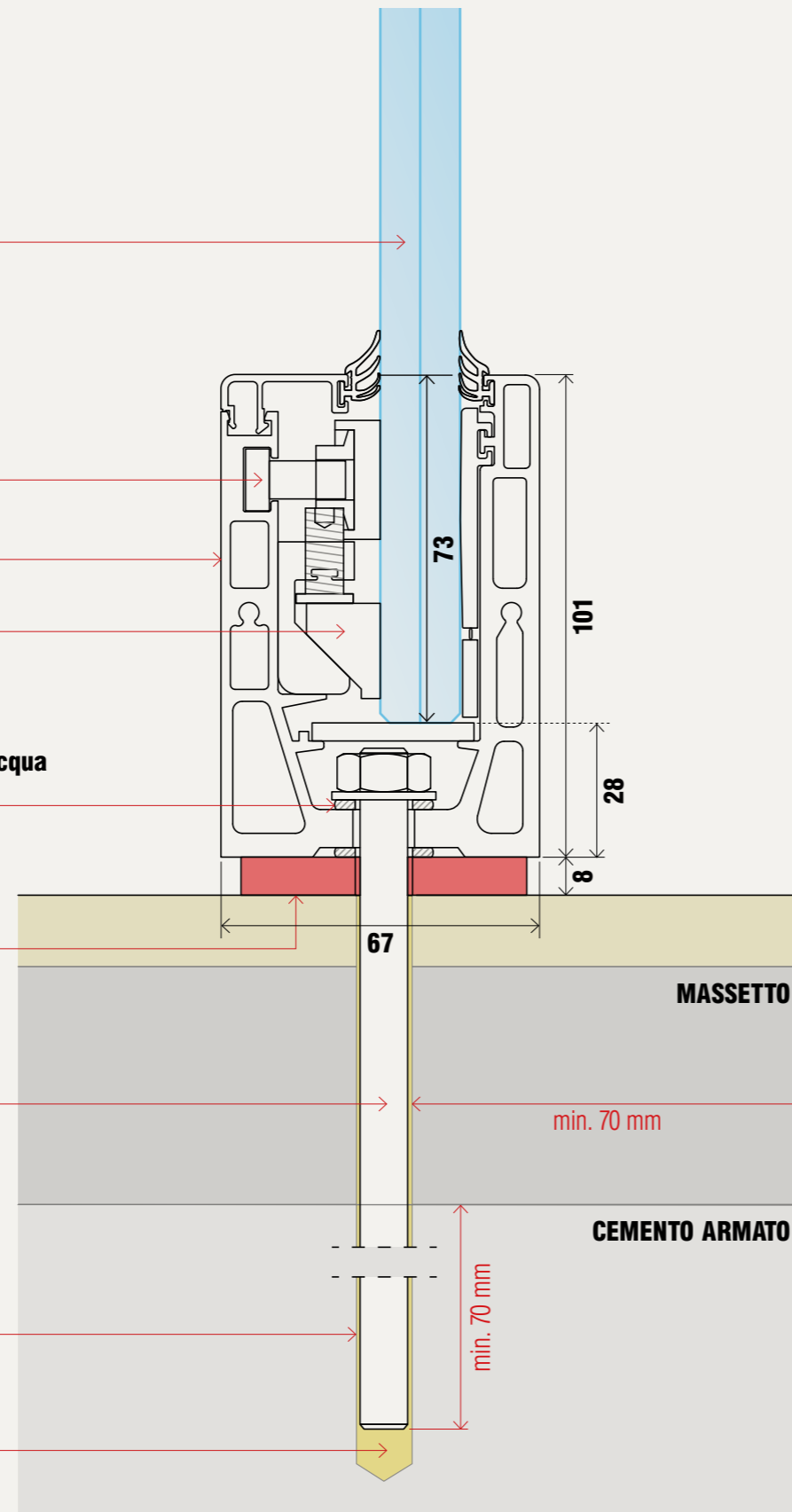

# NINFA105

Vetro

Passaggio acqua sotto al profilo

Registro B1

Registro B

Fissaggio C

**LEGENDA**  
PER TIPOLOGIA E ALTEZZA DEI VETRI  
VEDERE PAG. 46/47

### TABELLA MISURE PER REGISTRI E FISSAGGIO

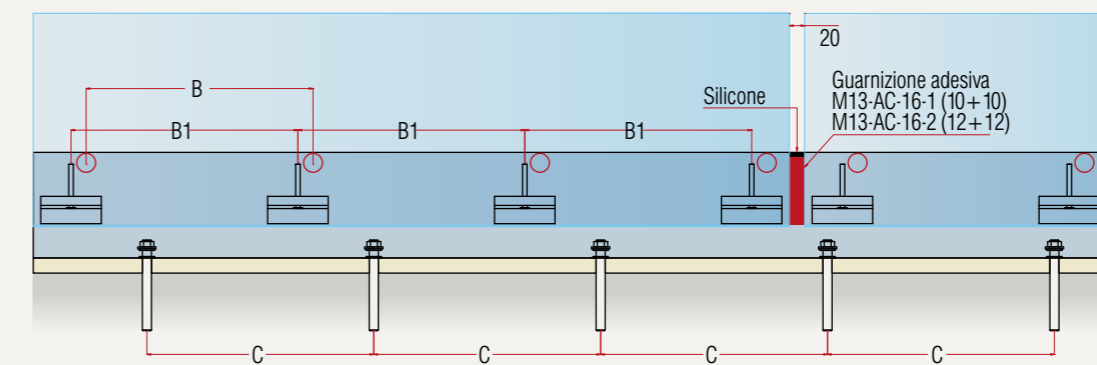

CLASSE C2 / 200 kg/m		VETRO TEMPERATO INDURITO
Vetro	8 + 8 + 0.76/1.52	PVB
B. registro superiore	4 (PASSO 300 mm)	
B1. registro inferiore	5 (PASSO 200 mm)	
C. fissaggio	4 (PASSO 200 mm)	

CLASSE C2 / 200 kg/m		VETRO TEMPERATO INDURITO
Vetro	10 + 10 + 1.52	PVB
B. registro superiore	4 (PASSO 300 mm)	
B1. registro inferiore	5 (PASSO 200 mm)	
C. fissaggio	4 (PASSO 200 mm)	

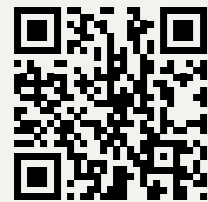

SCARICA LA SCHEDA DI MONTAGGIO



# NINFA55

## 22

ESEMPIO DI MONTAGGIO

SOLUZIONE PER IL MONTAGGIO SU MURETTO CON VETRO 6+6 - 8/8.

SOLUZIONE VALIDA ANCHE PER NINFA50



SCARICA LA SCHEDA DI MONTAGGIO NINFA55



SCARICA LA SCHEDA DI MONTAGGIO NINFA50

Con vetro:  
- 6+6+0.76  
- 8+8+0.76/1,52

Registro Superiore B

Registro Inferiore B1

Gomma protezione infiltrazione acqua (compreso nel kit)

Astina M8x130 (compreso nel kit) M10x150 su richiesta

Resina chimica (esclusa)

Foro da 10 mm

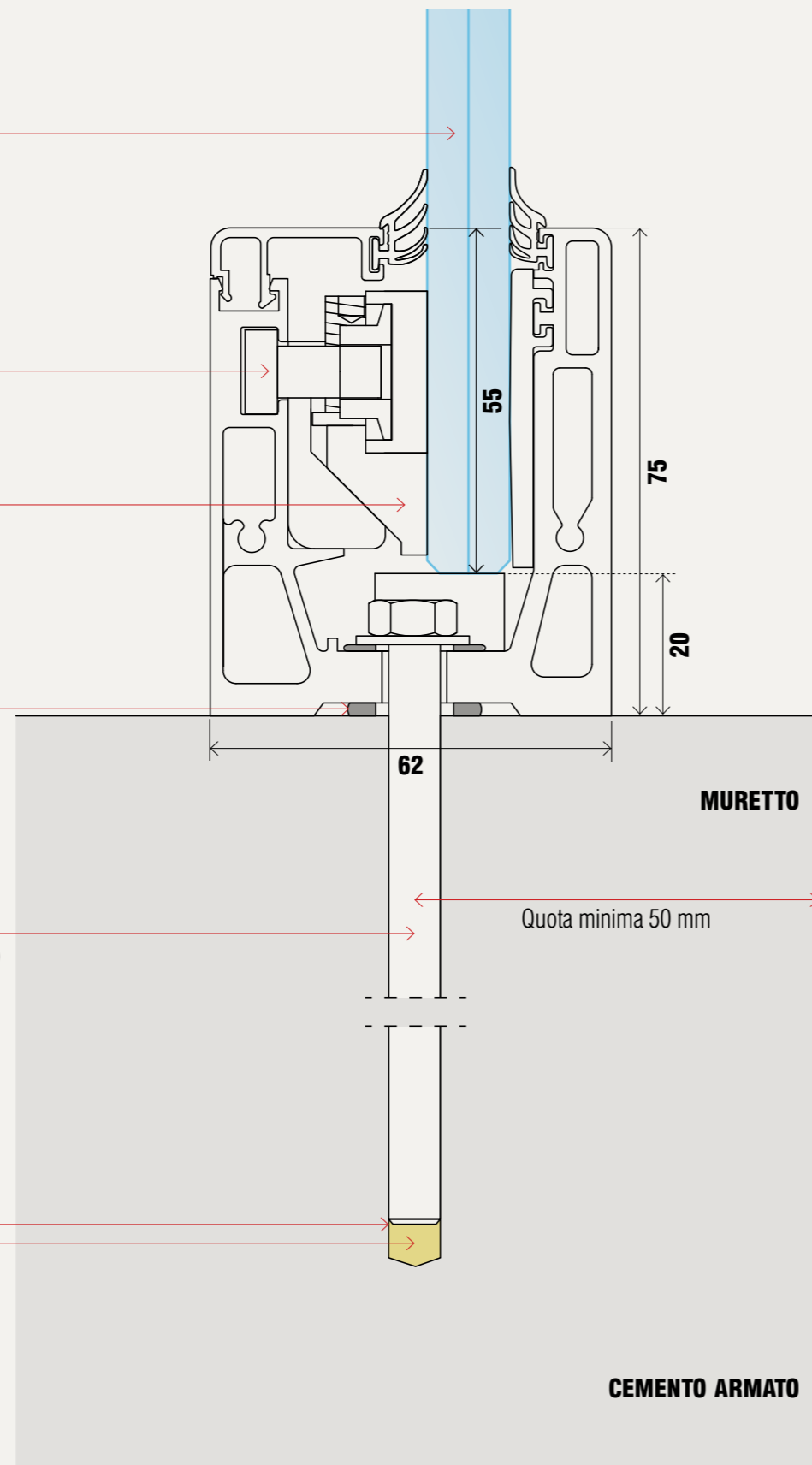

# NINFA55

Vetro

Registro B1

Registro B

Fissaggio C

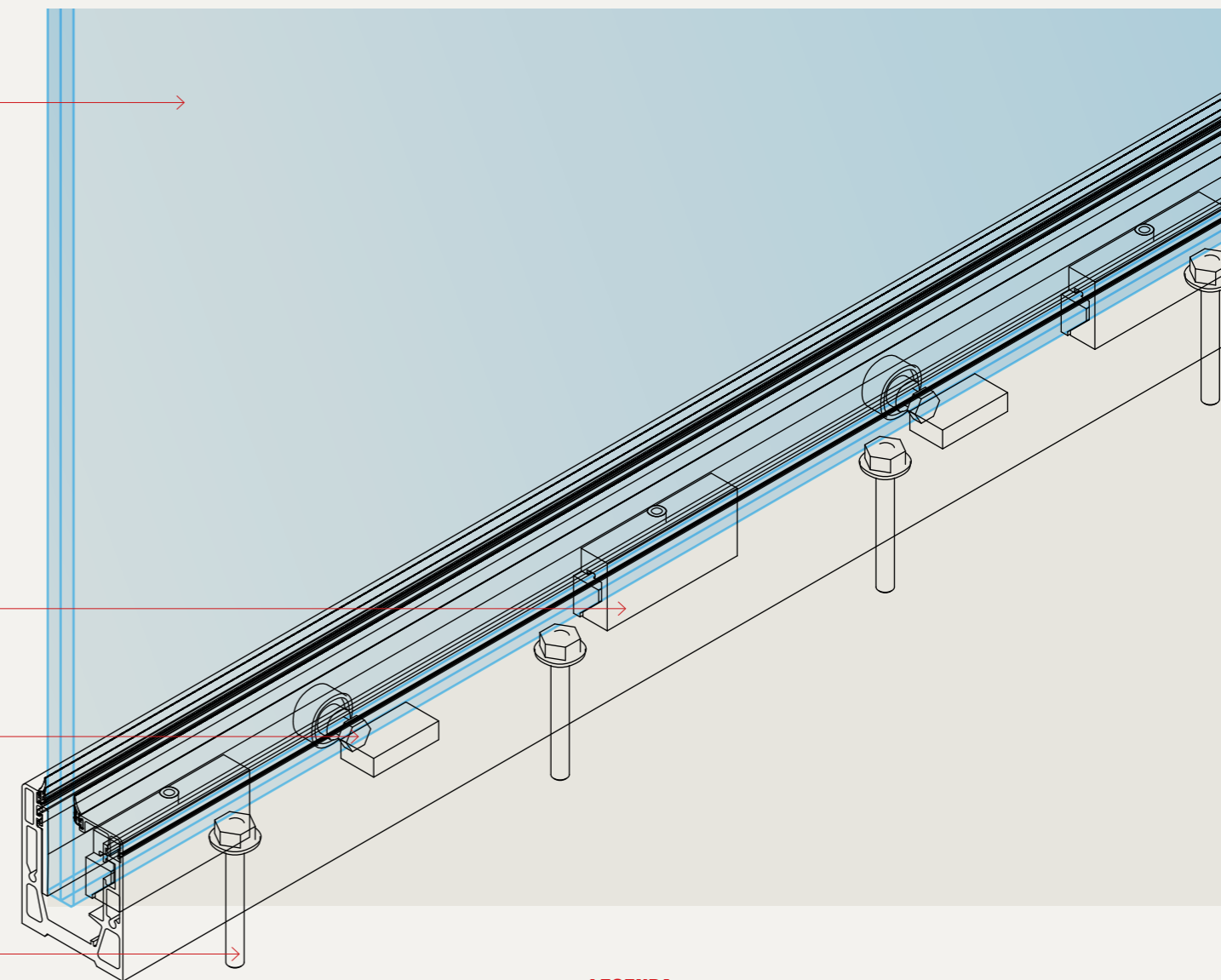

**LEGENDA**  
PER TIPOLOGIA E ALTEZZA DEI VETRI  
VEDERE PAG. 46/47

### TABELLA MISURE PER REGISTRI E FISSAGGIO

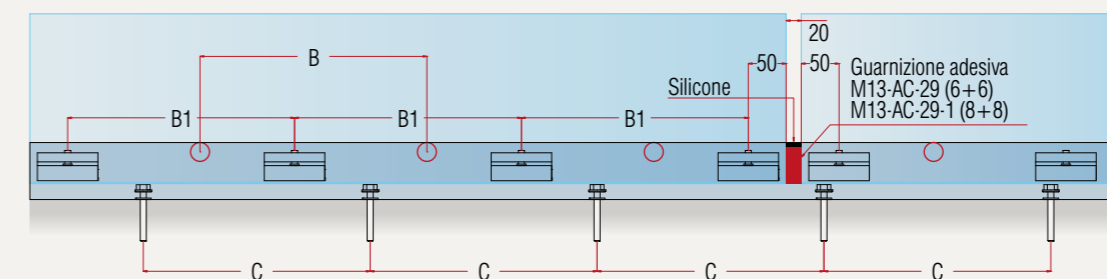

CLASSE C2 / 200 kg/m		VETRO TEMPERATO INDURITO
Vetro	6+6+0.76 / PVB	
B. registro superiore	4 (PASSO 300 mm)	
B1. registro inferiore	4 (PASSO 300 mm)	
C. fissaggio	4 (PASSO 200 mm)	
CLASSE C2 / 200 kg/m		VETRO TEMPERATO INDURITO
Vetro	8+8+0.76/1.52 / PVB	
B. registro superiore	4 (PASSO 300 mm)	
B1. registro inferiore	4 (PASSO 300 mm)	
C. fissaggio	4 (PASSO 200 mm)	



# NINFA55

## 23

ESEMPIO DI MONTAGGIO

SOLUZIONE PER IL MONTAGGIO SU MURETTO E SISTEMA LED INTEGRATO CON VETRO 6+6 - 8/8.

SOLUZIONE VALIDA ANCHE PER NINFA50



SCARICA LA SCHEDA DI MONTAGGIO NINFA55



SCARICA LA SCHEDA DI MONTAGGIO NINFA50

Con vetro:  
- 6+6+0.76  
- 8+8+0.76/1,52

Registro Superiore B

Registro Inferiore B1

Led

Gomma protezione infiltrazione acqua (compreso nel kit)

MR-01V3/S Fissaggio svasato sistema LED

Resina chimica (esclusa)

Foro da 16 mm

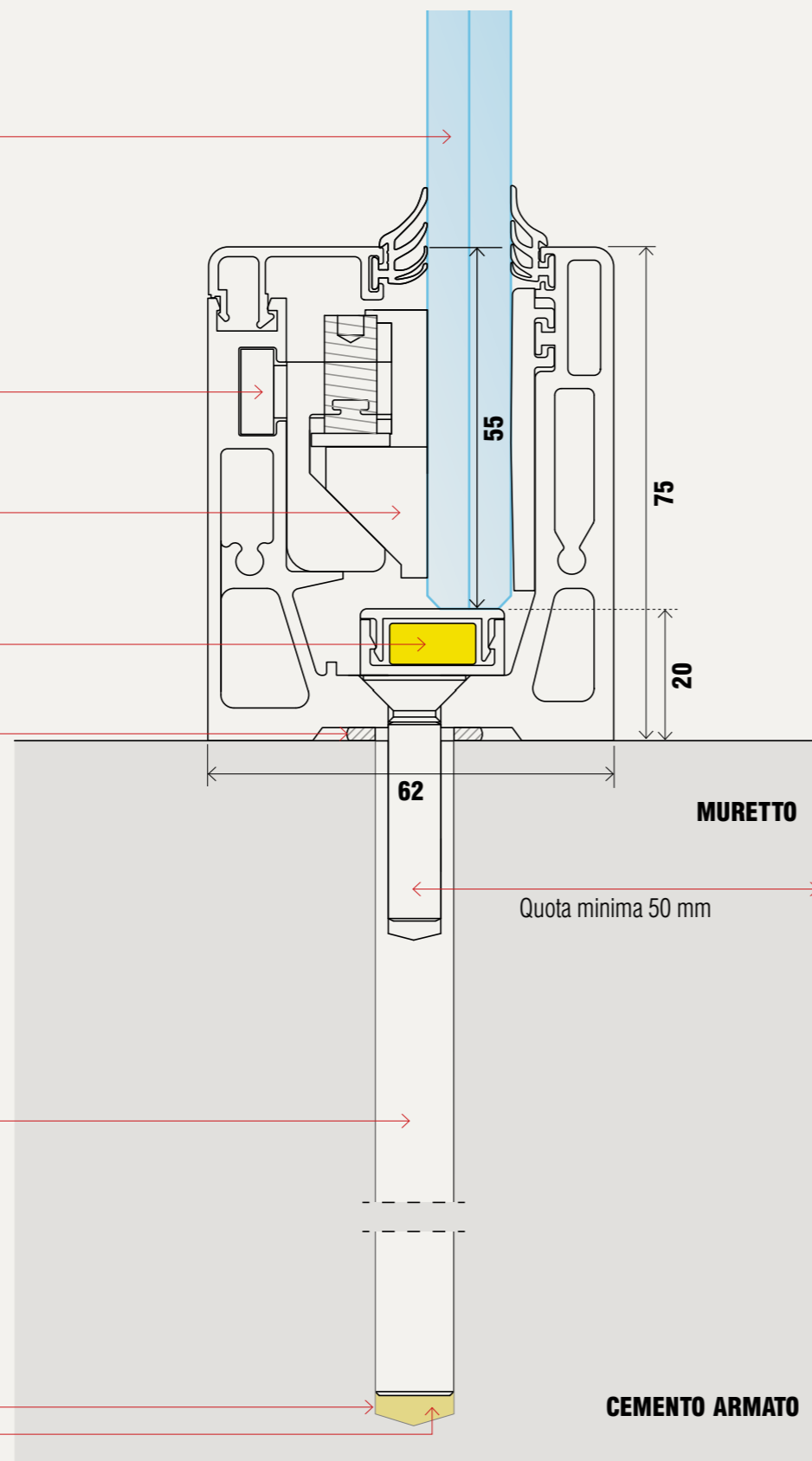

# NINFA55

Vetro

Registro B1

Registro B

Fissaggio C

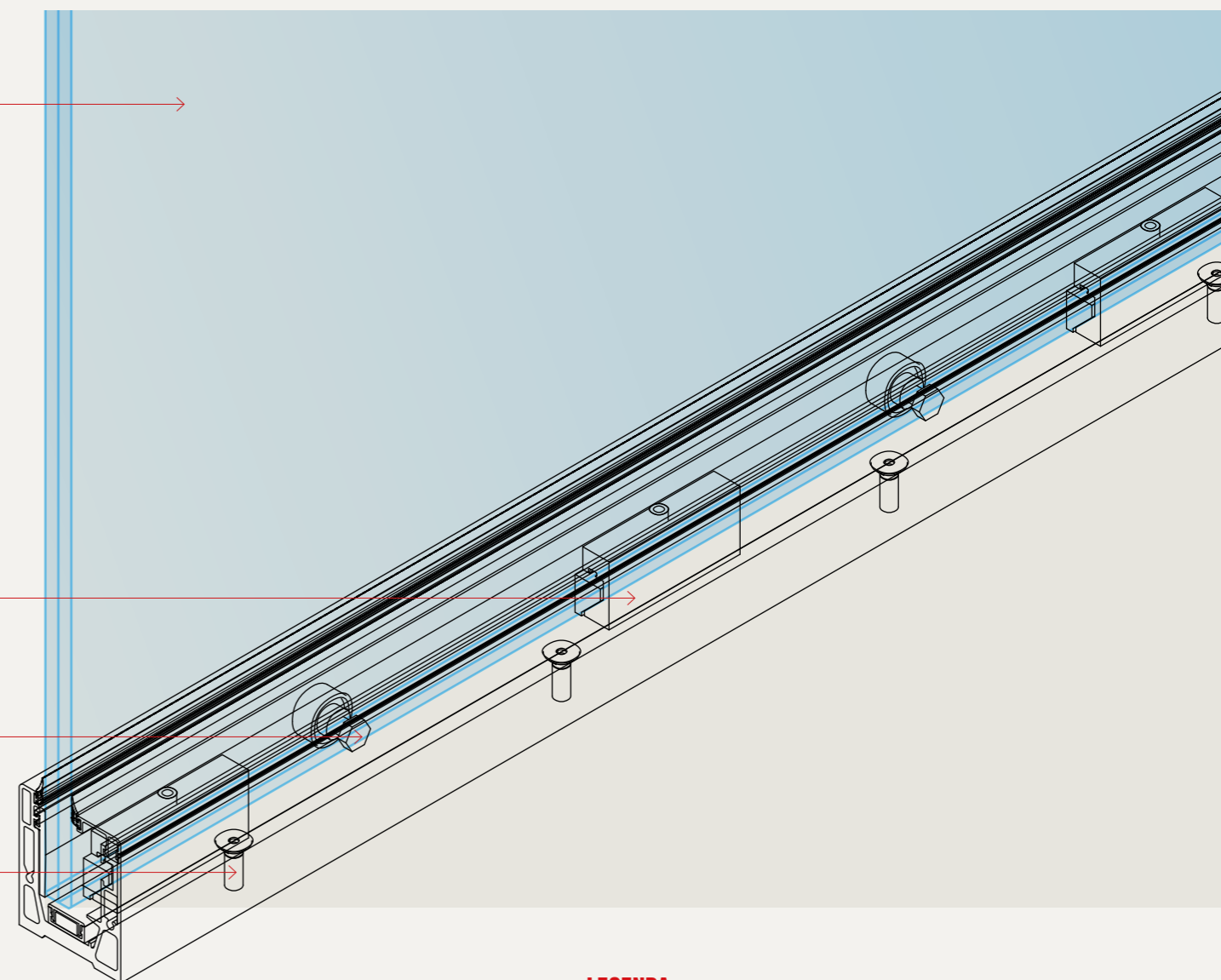

**LEGENDA**  
PER TIPOLOGIA E ALTEZZA DEI VETRI  
VEDERE PAG. 46/47

## TABELLA MISURE PER REGISTRI E FISSAGGIO

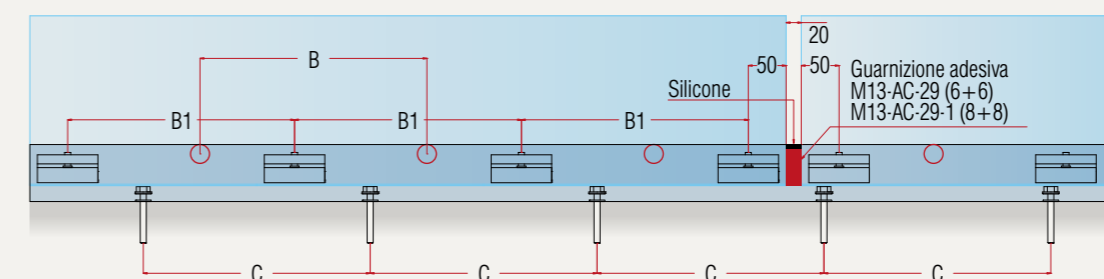

CLASSE C2 / 200 kg/m		VETRO TEMPERATO INDURITO
Vetro	6+6+0.76 / PVB	
B. registro superiore	4 (PASSO 300 mm)	
B1. registro inferiore	4 (PASSO 300 mm)	
C. fissaggio	4 (PASSO 200 mm)	
CLASSE C2 / 200 kg/m		VETRO TEMPERATO INDURITO
Vetro	8+8+0.76/1.52 / PVB	
B. registro superiore	4 (PASSO 300 mm)	
B1. registro inferiore	4 (PASSO 300 mm)	
C. fissaggio	4 (PASSO 200 mm)	



# NINFA55

## 24

ESEMPIO DI MONTAGGIO

SOLUZIONE AFFOGATA A FILO ESTERNO CON PANNELLO DI RIVESTIMENTO CON VETRO 6+6 - 8/8.

SOLUZIONE VALIDA ANCHE PER NINFA50



SCARICA LA SCHEDA DI MONTAGGIO NINFA55



SCARICA LA SCHEDA DI MONTAGGIO NINFA50

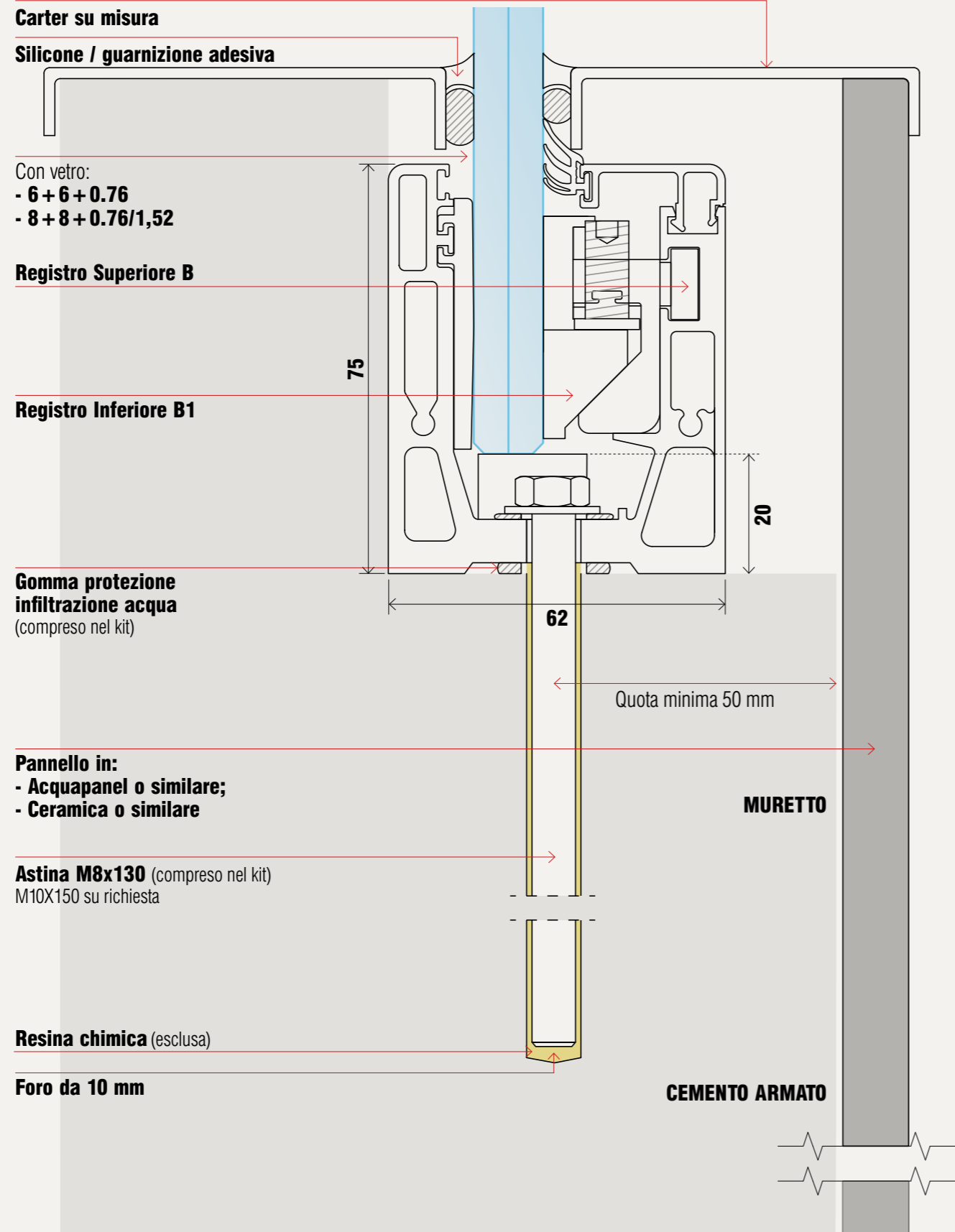

# NINFA55

Vetro

Registro B1

Registro B

Fissaggio C

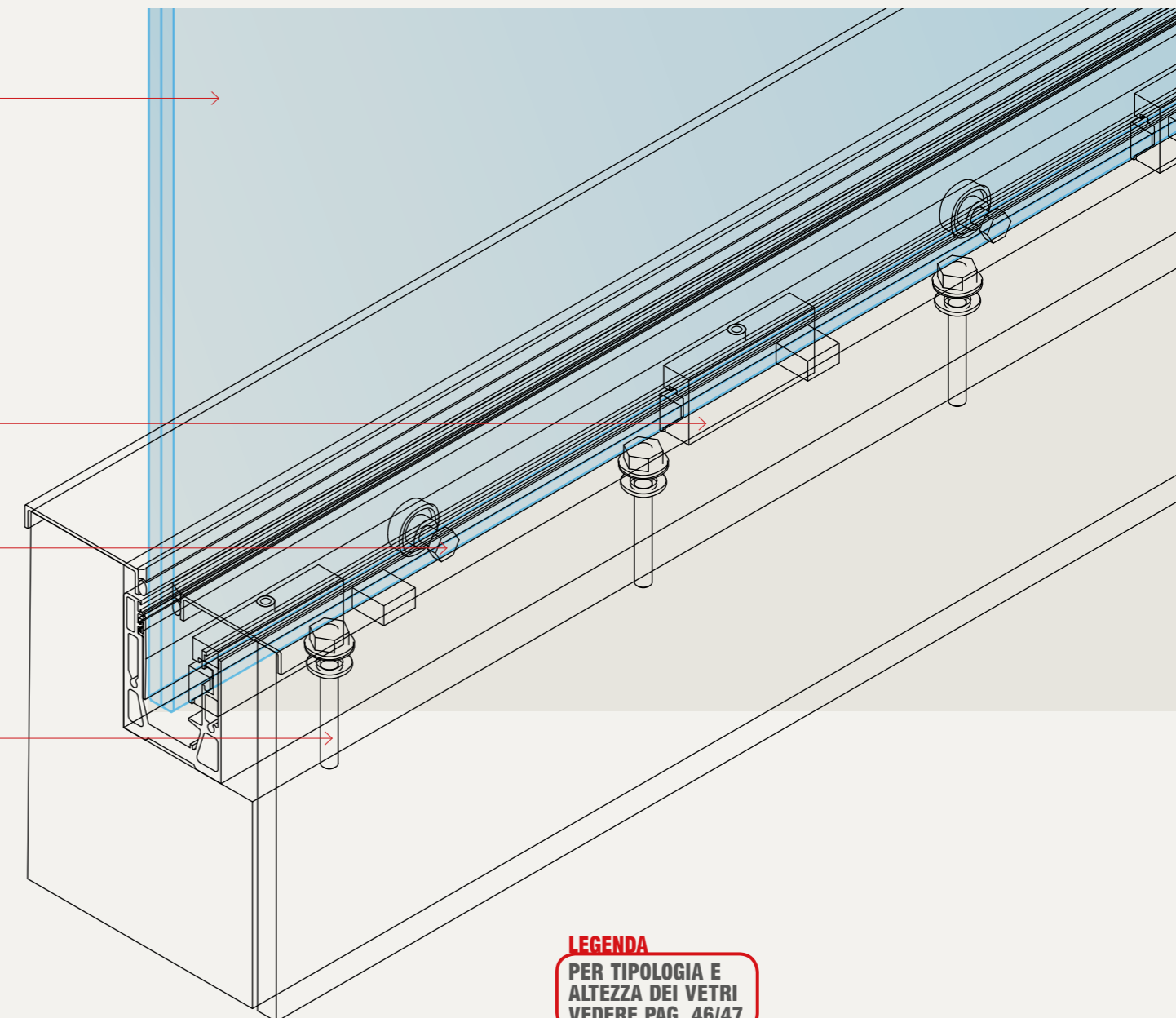

**LEGENDA**  
PER TIPOLOGIA E ALTEZZA DEI VETRI  
VEDERE PAG. 46/47

### TABELLA MISURE PER REGISTRI E FISSAGGIO

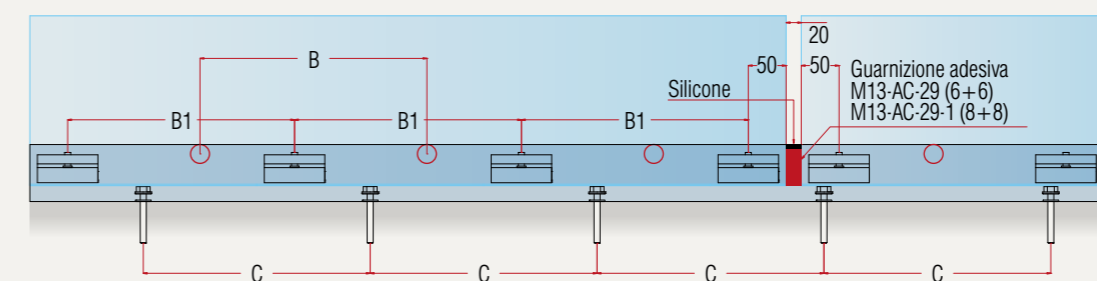

CLASSE C2 / 200 kg/m		VETRO TEMPERATO INDURITO
Vetro	6 + 6 + 0.76 / PVB	
B. registro superiore	4 (PASSO 300 mm)	
B1. registro inferiore	4 (PASSO 300 mm)	
C. fissaggio	4 (PASSO 200 mm)	
CLASSE C2 / 200 kg/m		VETRO TEMPERATO INDURITO
Vetro	8 + 8 + 0.76/1.52 / PVB	
B. registro superiore	4 (PASSO 300 mm)	
B1. registro inferiore	4 (PASSO 300 mm)	
C. fissaggio	4 (PASSO 200 mm)	



# NINFA55

## 25

ESEMPIO DI MONTAGGIO

SOLUZIONE MONTAGGIO SU MURETTO CON CARTER ANTISCALATA PER BAMBINI E VETRO 6+6 - 8/8.

SOLUZIONE VALIDA ANCHE PER NINFA50

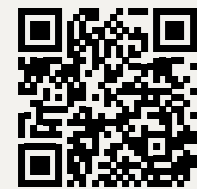

SCARICA LA SCHEDA DI MONTAGGIO NINFA55



SCARICA LA SCHEDA DI MONTAGGIO NINFA50

Con vetro:  
- 6+6+0.76  
- 8+8+0.76/1,52

Registro Superiore B

Registro Inferiore B1

M55-1 carter antiscalata bambini

Gomma protezione infiltrazione acqua (compreso nel kit)

LATO INTERNO

Astina M8x130 (compreso nel kit)  
M10x150 su richiesta

Resina chimica (esclusa)

Foro da 16 mm

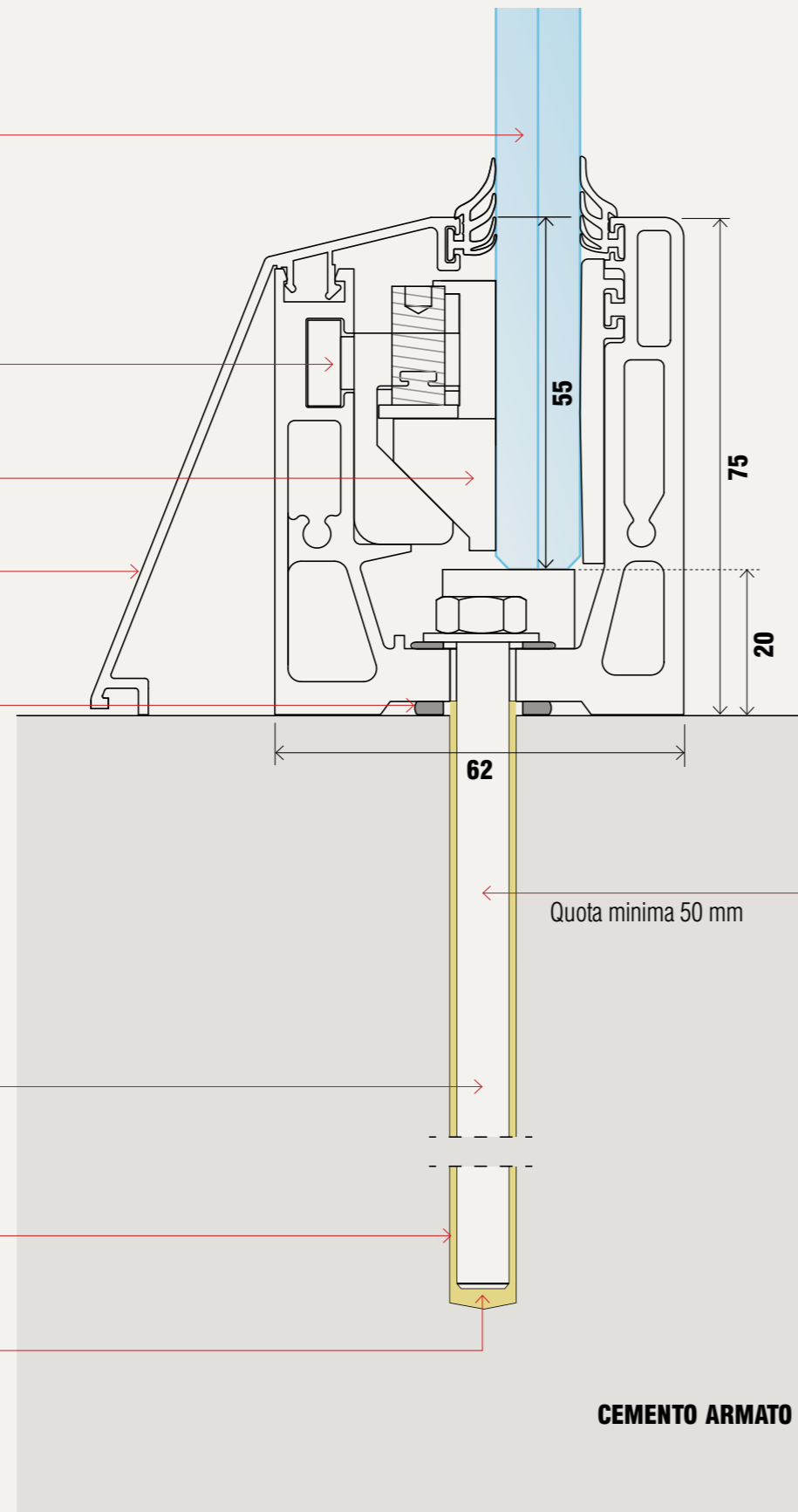

# NINFA55

Vetro

Registro B1

Registro B

Fissaggio C

**LEGENDA**  
PER TIPOLOGIA E ALTEZZA DEI VETRI  
VEDERE PAG. 46/47

## TABELLA MISURE PER REGISTRI E FISSAGGIO

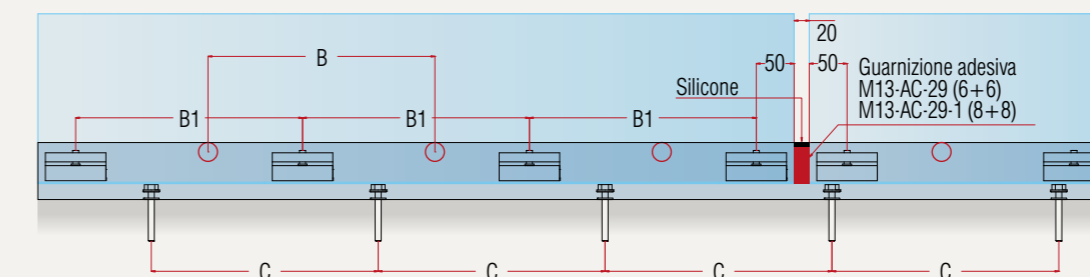

CLASSE C2 / 200 kg/m		VETRO TEMPERATO INDURITO
Vetro	6+6+0.76 / PVB	
B. registro superiore	4 (PASSO 300 mm)	
B1. registro inferiore	4 (PASSO 300 mm)	
C. fissaggio	4 (PASSO 200 mm)	
CLASSE C2 / 200 kg/m		VETRO TEMPERATO INDURITO
Vetro	8+8+0.76/1.52 / PVB	
B. registro superiore	4 (PASSO 300 mm)	
B1. registro inferiore	4 (PASSO 300 mm)	
C. fissaggio	4 (PASSO 200 mm)	



# NINFA175

## 26

ESEMPIO DI MONTAGGIO

SOLUZIONE CON MONTAGGIO LATO INTERNO MURETTO DA 20 CM E VETRO 8/8 - 10/10.

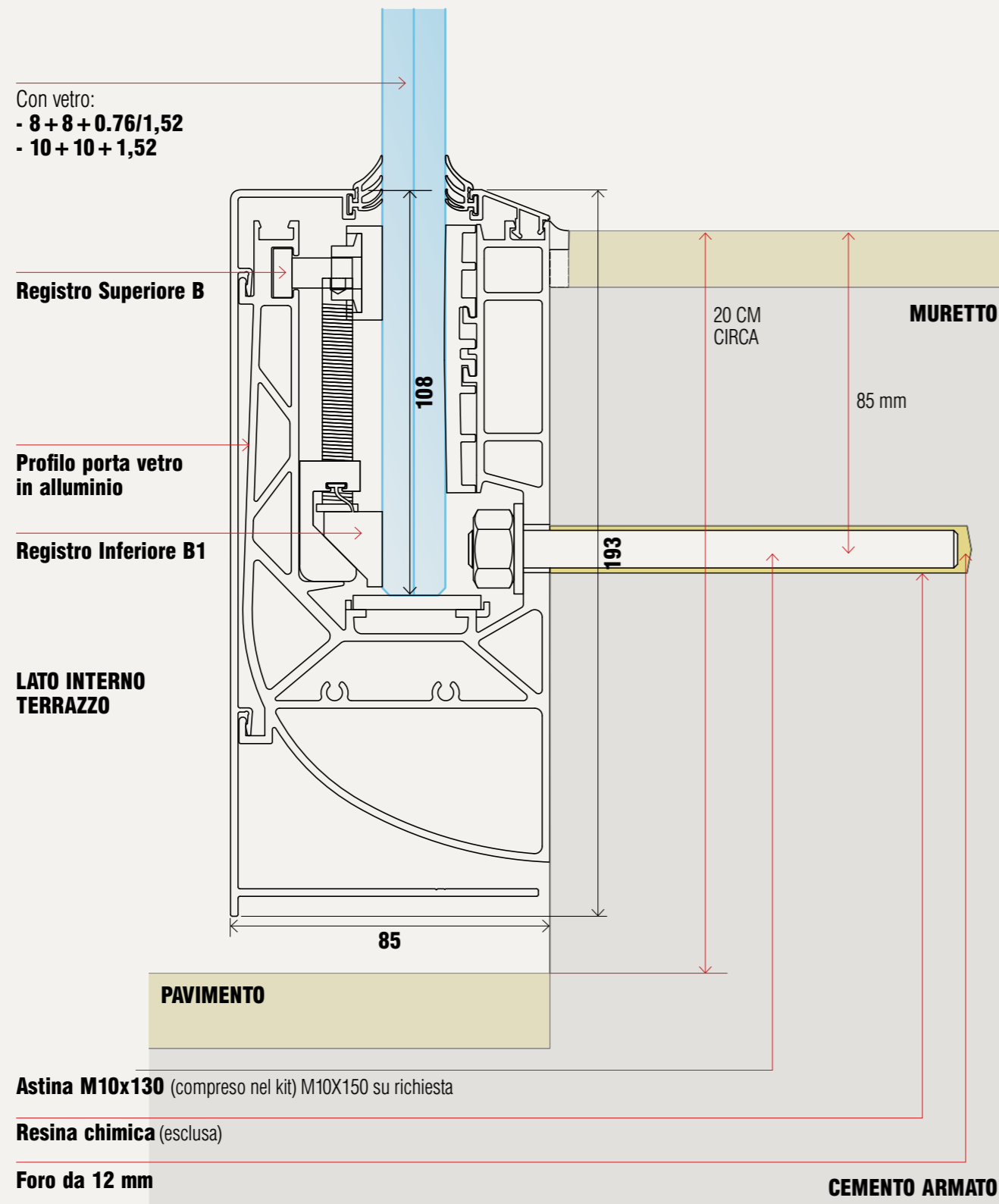

Astina M10x130 (compreso nel kit) M10X150 su richiesta

Resina chimica (esclusa)

Foro da 12 mm

# NINFA175

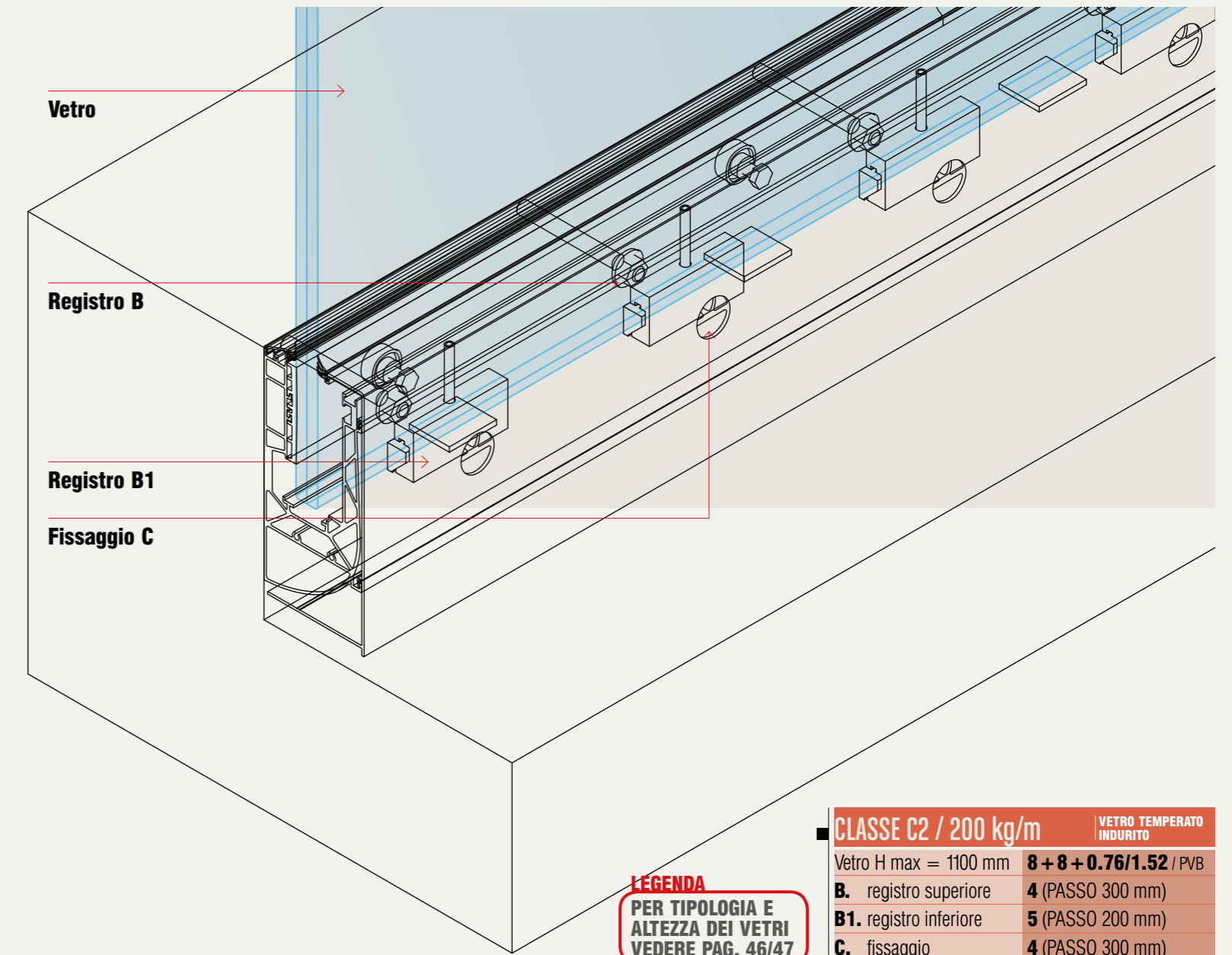

**LEGENDA**  
PER TIPOLOGIA E ALTEZZA DEI VETRI  
VEDERE PAG. 46/47

## TABELLA MISURE PER REGISTRI E FISSAGGIO

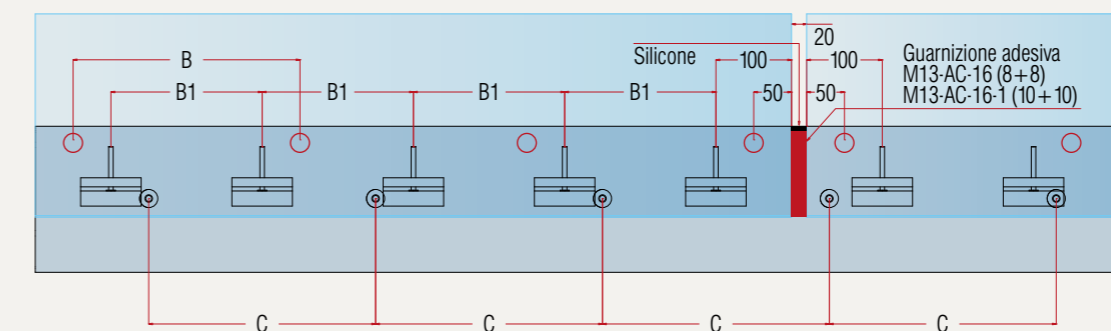

**CLASSE C2 / 200 kg/m** VETRO TEMPERATO INDURITO

Vetro H max = 1100 mm **8 + 8 + 0.76/1.52** / PVB

**B.** registro superiore **4** (PASSO 300 mm)

**B1.** registro inferiore **5** (PASSO 200 mm)

**C.** fissaggio **4** (PASSO 300 mm)

**CLASSE C2 / 200 kg/m** VETRO TEMPERATO INDURITO

Vetro H max = 1300 mm **10 + 10 + 1.52** / PVB

**B.** registro superiore **4** (PASSO 300 mm)

**B1.** registro inferiore **5** (PASSO 200 mm)

**C.** fissaggio **4** (PASSO 300 mm)

**CLASSE C3 / 300 kg/m** VETRO TEMPERATO INDURITO

Vetro H max = 1200 mm **10 + 10 + 1.52** / PVB

**B.** registro superiore **4** (PASSO 300 mm)

**B1.** registro inferiore **5** (PASSO 200 mm)

**C.** fissaggio **5** (PASSO 200 mm)



SCARICA LA SCHEDA DI MONTAGGIO



# NINFA175

## 27

### ESEMPIO DI MONTAGGIO

SOLUZIONE CON MONTAGGIO LATO INTERNO MURETTO DA 20 CM CON SISTEMA INTEGRATO LED E VETRO 8/8 - 10/10.

Silicone/guarnizione adesiva

Con vetro:  
- 8 + 8 + 0.76/1,52  
- 10 + 10 + 1,52

Registro Superiore B

Profilo porta vetro in alluminio

Registro Inferiore B1

LED

LATO INTERNO TERRAZZO

PAVIMENTO

Astina M10x130 (compreso nel kit) M10X150 su richiesta

Resina chimica (esclusa)

Foro da 12 mm

LATO ESTERNO TERRAZZO

MURETTO

20 CM CIRCA

85 mm

193

85

CEMENTO ARMATO

210

italian style



SCARICA LA SCHEDA DI MONTAGGIO

LE SCHEDE DI MONTAGGIO

# NINFA175

Vetro

Registro B

Registro B1

Fissaggio C

**LEGENDA**  
PER TIPOLOGIA E ALTEZZA DEI VETRI VEDERE PAG. 46/47

### TABELLA MISURE PER REGISTRI E FISSAGGIO

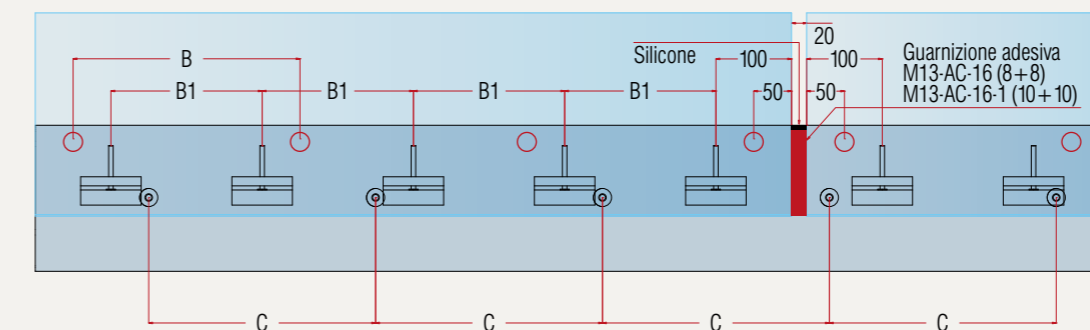

#### CLASSE C2 / 200 kg/m VETRO TEMPERATO INDURITO

Vetro	8 + 8 + 0.76/1.52 / PVB
B. registro superiore	4 (PASSO 300 mm)
B1. registro inferiore	5 (PASSO 200 mm)
C. fissaggio	4 (PASSO 300 mm)

#### CLASSE C2 / 200 kg/m VETRO TEMPERATO INDURITO

Vetro	10 + 10 + 1.52 / PVB
B. registro superiore	4 (PASSO 300 mm)
B1. registro inferiore	5 (PASSO 200 mm)
C. fissaggio	4 (PASSO 300 mm)

#### CLASSE C3 / 300 kg/m VETRO TEMPERATO INDURITO

Vetro	10 + 10 + 1.52 / PVB
B. registro superiore	4 (PASSO 300 mm)
B1. registro inferiore	5 (PASSO 200 mm)
C. fissaggio	5 (PASSO 200 mm)

211

italian style

LE SCHEDE DI MONTAGGIO



# NINFA175

## 28

ESEMPIO DI MONTAGGIO

SOLUZIONE CON MONTAGGIO LATO INTERNO MURETTO DA 20 CM CON VETRO 8/8 - 10/10.

M13-4 eventuale carter (in alternativa)

Silicone/guarnizione adesiva

Con vetro:  
- 8 + 8 + 0.76/1,52  
- 10 + 10 + 1,52

Registro Superiore B

Profilo porta vetro in alluminio

Registro Inferiore B1

LATO INTERNO TERRAZZO

Astina M10x130 (compreso nel kit) M10x150 su richiesta

Resina chimica (esclusa)

Foro da 12 mm

LATO ESTERNO TERRAZZO

MURETTO

20 CM CIRCA

92 mm

108

193

85

PAVIMENTO

CEMENTO ARMATO

212

italian style

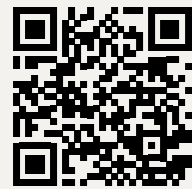

SCARICA LA SCHEDA DI MONTAGGIO

LE SCHEDE DI MONTAGGIO

# NINFA175

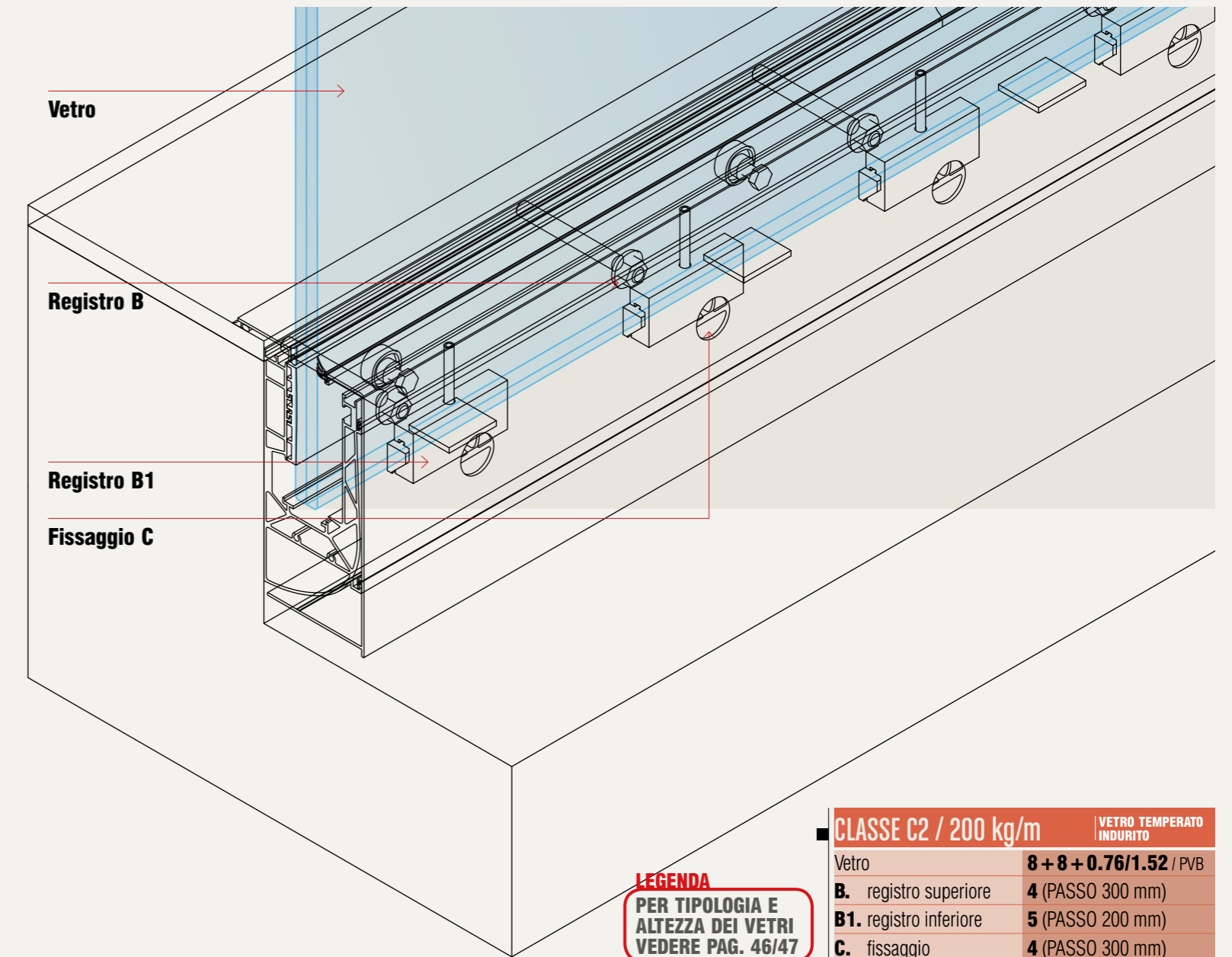

Vetro

Registro B

Registro B1

Fissaggio C

**LEGENDA**  
PER TIPOLOGIA E ALTEZZA DEI VETRI VEDERE PAG. 46/47

### TABELLA MISURE PER REGISTRI E FISSAGGIO

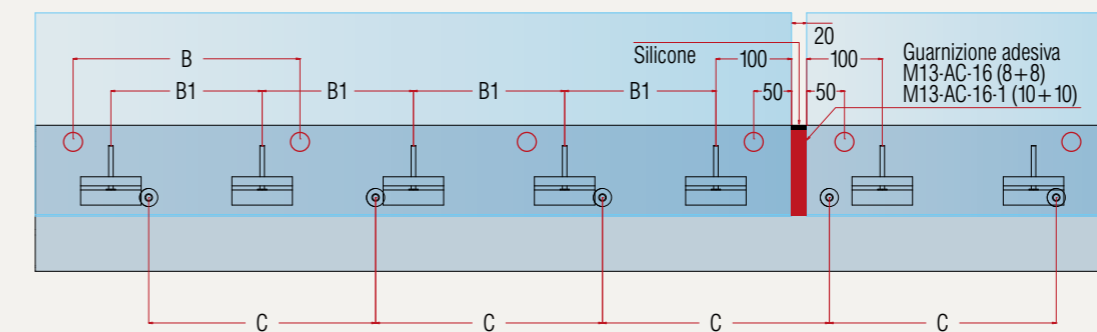

#### CLASSE C2 / 200 kg/m VETRO TEMPERATO INDURITO

Vetro	8 + 8 + 0.76/1.52 / PVB
B. registro superiore	4 (PASSO 300 mm)
B1. registro inferiore	5 (PASSO 200 mm)
C. fissaggio	4 (PASSO 300 mm)

#### CLASSE C2 / 200 kg/m VETRO TEMPERATO INDURITO

Vetro	10 + 10 + 1.52 / PVB
B. registro superiore	4 (PASSO 300 mm)
B1. registro inferiore	5 (PASSO 200 mm)
C. fissaggio	4 (PASSO 300 mm)

#### CLASSE C3 / 300 kg/m VETRO TEMPERATO INDURITO

Vetro	10 + 10 + 1.52 / PVB
B. registro superiore	4 (PASSO 300 mm)
B1. registro inferiore	5 (PASSO 200 mm)
C. fissaggio	5 (PASSO 200 mm)

213

italian style

LE SCHEDE DI MONTAGGIO



# NINFA185

## 29

ESEMPIO DI MONTAGGIO

SOLUZIONE CON MONTAGGIO FRONTE SOLAIO E VETRO 8/8 - 10/10.

Con vetro:  
- 8 + 8 + 0.76/1,52  
- 10 + 10 + 1,52

Silicone/guarnizione adesiva

Registro Superiore B

Profilo porta vetro in alluminio

110 mm

Registro Inferiore B1

204

Foro da 12 mm

Resina chimica (esclusa)

Astina M10x130 (compreso nel kit)  
M10X150 su richiesta

TRAVE SOLAIO CEMENTO ARMATO

84

LATO ESTERNO

108

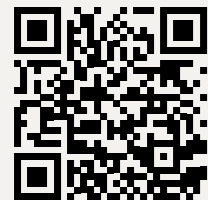

SCARICA LA SCHEDA DI MONTAGGIO

# NINFA185

Vetro

Registro B

Registro B1

Fissaggio C

**LEGENDA**  
PER TIPOLOGIA E ALTEZZA DEI VETRI  
VEDERE PAG. 46/47

### TABELLA MISURE PER REGISTRI E FISSAGGIO

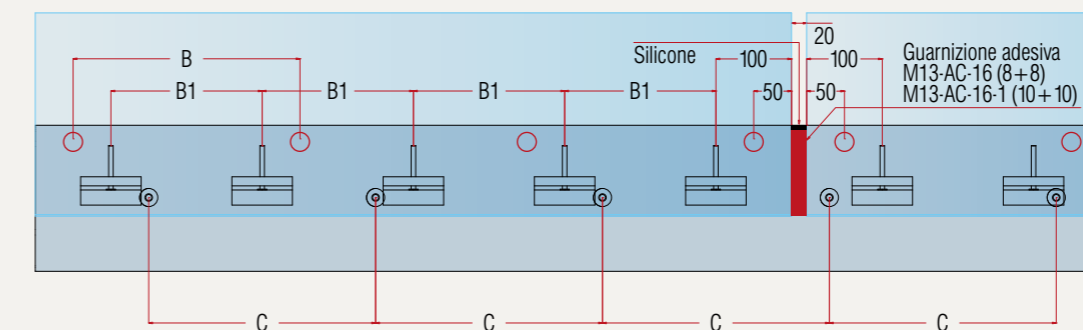

CLASSE C2 / 200 kg/m		VETRO TEMPERATO INDURITO
Vetro	8 + 8 + 0.76/1.52	PVB
B. registro superiore	4	(PASSO 300 mm)
B1. registro inferiore	5	(PASSO 200 mm)
C. fissaggio	4	(PASSO 300 mm)

CLASSE C2 / 200 kg/m		VETRO TEMPERATO INDURITO
Vetro	10 + 10 + 1.52	PVB
B. registro superiore	4	(PASSO 300 mm)
B1. registro inferiore	5	(PASSO 200 mm)
C. fissaggio	4	(PASSO 300 mm)



# NINFA185

## 30

ESEMPIO DI MONTAGGIO

SOLUZIONE CON MONTAGGIO FRONTE SOLAIO, SISTEMA INTEGRATO LED E VETRO 8/8 - 10/10.

Con vetro:  
- 8 + 8 + 0.76/1,52  
- 10 + 10 + 1,52

Silicone/guarnizione adesiva

PAVIMENTO

Registro Superiore B

Profilo porta vetro in alluminio

110 mm

Registro Inferiore B1

204

Foro da 12 mm

Resina chimica (esclusa)

Astina M10x130 (compreso nel kit)  
M10X150 su richiesta

LED

TRAVE SOLAIO CEMENTO ARMATO

84

LATO ESTERNO

108

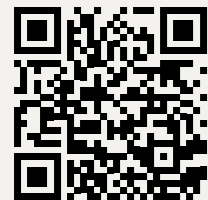

SCARICA LA SCHEDA DI MONTAGGIO

# NINFA185

Vetro

Registro B

Registro B1

Fissaggio C

**LEGENDA**  
PER TIPOLOGIA E ALTEZZA DEI VETRI  
VEDERE PAG. 46/47

## TABELLA MISURE PER REGISTRI E FISSAGGIO

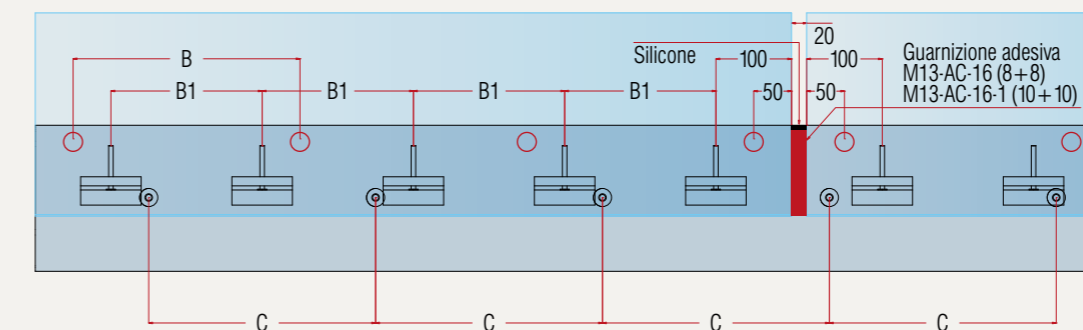

CLASSE C2 / 200 kg/m		VETRO TEMPERATO INDURITO
Vetro	8 + 8 + 0.76/1.52	PVB
B. registro superiore	4	(PASSO 300 mm)
B1. registro inferiore	5	(PASSO 200 mm)
C. fissaggio	4	(PASSO 300 mm)

CLASSE C2 / 200 kg/m		VETRO TEMPERATO INDURITO
Vetro	10 + 10 + 1.52	PVB
B. registro superiore	4	(PASSO 300 mm)
B1. registro inferiore	5	(PASSO 200 mm)
C. fissaggio	4	(PASSO 300 mm)



# NINFA185

## 31

ESEMPIO DI MONTAGGIO

SOLUZIONE CON MONTAGGIO FRONTE SOLAIO CON PANNELLO DI RIVESTIMENTO ESTERNO (DOPPIA SIGILLATURA) E VETRO 8/8 - 10/10.

Con vetro:  
- 8 + 8 + 0.76/1,52  
- 10 + 10 + 1,52

Carter da progettare su misura

Silicone/guarnizione adesiva

M13-4 eventuale carter (in alternativa)

Registro Superiore B

MASSETTO

120 mm

Profilo porta vetro in alluminio

Registro Inferiore B1

Foro da 12 mm

Resina chimica (esclusa)

Astina M10x130 (compreso nel kit) M10x150 su richiesta

Pannello in:

- Acquapanel
- Bilaminati
- Similari

TRAVE SOLAIO CEMENTO ARMATO

LATO ESTERNO

109

190

82

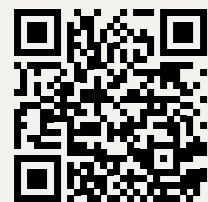

SCARICA LA SCHEDA DI MONTAGGIO

# NINFA185

Vetro

Registro B

Registro B1

Fissaggio C

**LEGENDA**  
PER TIPOLOGIA E ALTEZZA DEI VETRI  
VEDERE PAG. 46/47

## TABELLA MISURE PER REGISTRI E FISSAGGIO

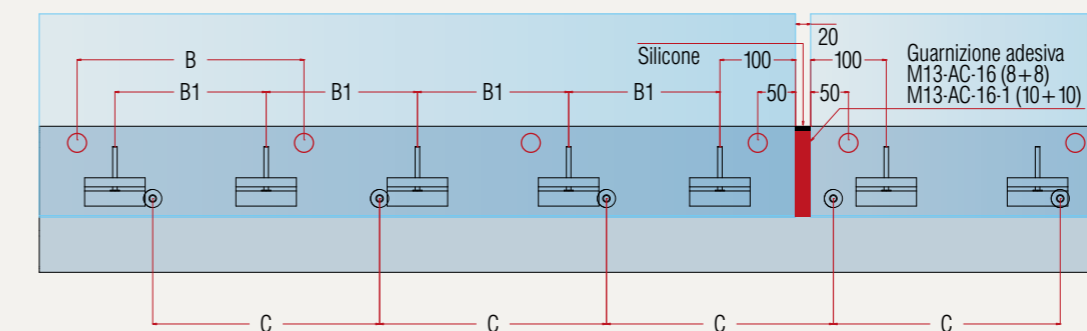

CLASSE C2 / 200 kg/m		VETRO TEMPERATO INDURITO
Vetro H max = 1100 mm	<b>8 + 8 + 0.76/1.52</b> / PVB	
<b>B.</b> registro superiore	<b>4</b> (PASSO 300 mm)	
<b>B1.</b> registro inferiore	<b>5</b> (PASSO 200 mm)	
<b>C.</b> fissaggio	<b>4</b> (PASSO 300 mm)	
CLASSE C2 / 200 kg/m		VETRO TEMPERATO INDURITO
Vetro H max = 1300 mm	<b>10 + 10 + 1.52</b> / PVB	
<b>B.</b> registro superiore	<b>4</b> (PASSO 300 mm)	
<b>B1.</b> registro inferiore	<b>5</b> (PASSO 200 mm)	
<b>C.</b> fissaggio	<b>4</b> (PASSO 300 mm)	

# NINFA185

32

## ESEMPIO DI MONTAGGIO

SOLUZIONE CON MONTAGGIO FRONTE SOLAIO CON SISTEMA DI DEFLUSSO ACQUE PIOVANE DAL TERRAZZO (SOLO SU RICHIESTA) CON VETRO 8/8 - 10/10.

Con vetro:  
- 8 + 8 + 0.76/1,52  
- 10 + 10 + 1,52

Lamiera INOX microforata per scarico acqua dal terrazzo

PAVIMENTO

MASSETTO

Registro Superiore B

Profilo porta vetro in alluminio

Registro Inferiore B1

Foro da 12 mm

Resina chimica (esclusa)

Astina M10x130 (compreso nel kit)  
M10X150 su richiesta

Spessori distanziali muro-profilo

Lamiera in alluminio a protezione dell'umidità

TRAVE SOLAIO CEMENTO ARMATO

Eventuale gronda da realizzare su misura

LATO ESTERNO

108

204

105

Scarico acqua

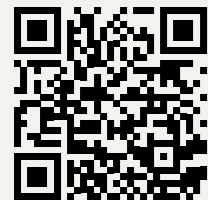

SCARICA LA SCHEDA DI MONTAGGIO

# NINFA185

Vetro

Lamiera INOX microforata per scarico acqua dal terrazzo

Registro B

Registro B1

Fissaggio C

Spessori distanziali 40x20 in alluminio

**LEGENDA**  
PER TIPOLOGIA E ALTEZZA DEI VETRI  
VEDERE PAG. 46/47

## TABELLA MISURE PER REGISTRI E FISSAGGIO

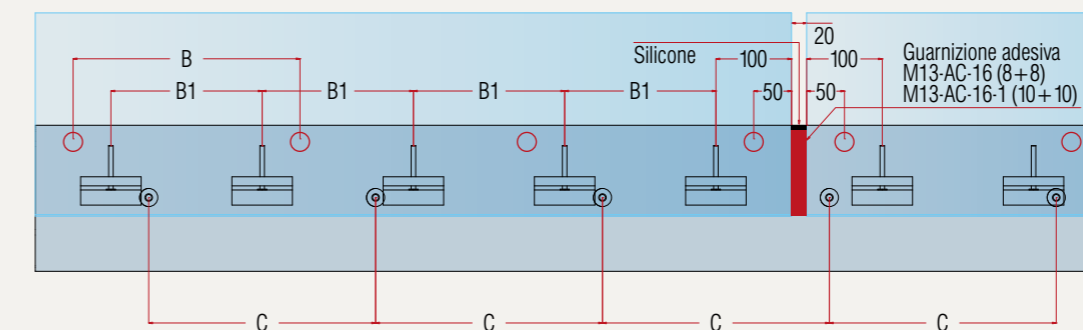

CLASSE C2 / 200 kg/m		VETRO TEMPERATO INDURITO
Vetro H max = 1100 mm	<b>8 + 8 + 0.76/1.52</b> / PVB	
<b>B.</b> registro superiore	<b>4</b> (PASSO 300 mm)	
<b>B1.</b> registro inferiore	<b>5</b> (PASSO 200 mm)	
<b>C.</b> fissaggio	<b>4</b> (PASSO 300 mm)	
CLASSE C2 / 200 kg/m		VETRO TEMPERATO INDURITO
Vetro H max = 1300 mm	<b>10 + 10 + 1.52</b> / PVB	
<b>B.</b> registro superiore	<b>4</b> (PASSO 300 mm)	
<b>B1.</b> registro inferiore	<b>5</b> (PASSO 200 mm)	
<b>C.</b> fissaggio	<b>4</b> (PASSO 300 mm)	



# NINFA195

## 33

ESEMPIO DI MONTAGGIO

SOLUZIONE CON MONTAGGIO FRONTE SOLAIO E VETRO 10/10 - 12/12.

Con vetro:  
- 10 + 10 + 1,52  
- 12 + 12 + 1,52

Silicone/guarnizione adesiva

PAVIMENTO

Registro Superiore B

MASSETTO

Profilo porta vetro in alluminio

Registro Inferiore B1

Foro da 12 mm

Resina chimica (esclusa)

Astina M10x130 (compreso nel kit)  
M10x150 su richiesta

TRAVE SOLAIO CEMENTO ARMATO

LATO ESTERNO

108

110 mm

204

88

# NINFA195

Vetro

Registro B

Registro B1

Fissaggio C

**LEGENDA**  
PER TIPOLOGIA E ALTEZZA DEI VETRI  
VEDERE PAG. 46/47

### TABELLA MISURE PER REGISTRI E FISSAGGIO

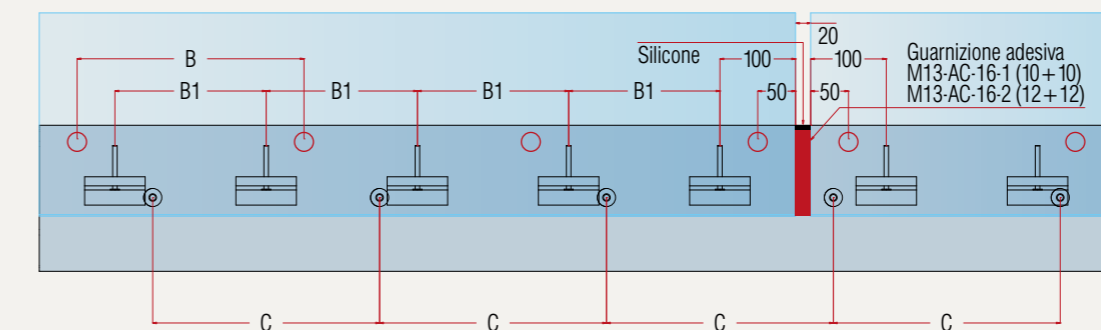

CLASSE C3 / 300 kg/m		VETRO TEMPERATO INDURITO
Vetro	10 + 10 + 1.52	PVB
B. registro superiore	4	(PASSO 300 mm)
B1. registro inferiore	5	(PASSO 200 mm)
C. fissaggio	5	(PASSO 200 mm)

  

UNI 13.200 / 500 kg/m		VETRO TEMPERATO TEMPERATO
Vetro	12 + 12 + 1.52	SG
B. registro superiore	4	(PASSO 300 mm)
B1. registro inferiore	5	(PASSO 200 mm)
C. fissaggio	5	(PASSO 200 mm)

(500 kg/m = riempito con resina)

222

italian style

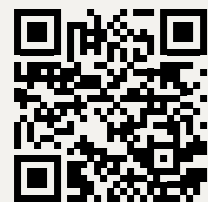

SCARICA LA SCHEDA DI MONTAGGIO

LE SCHEDE DI MONTAGGIO

223

italian style

LE SCHEDE DI MONTAGGIO

# NINFA195

## 34

ESEMPIO DI MONTAGGIO

SOLUZIONE CON MONTAGGIO FRONTE SOLAIO, SISTEMA INTEGRATO LED E VETRO 10/10 - 12/12.

Con vetro:  
- 10 + 10 + 1,52  
- 12 + 12 + 1,52

Silicone/guarnizione adesiva

PAVIMENTO

Registro Superiore B

MASSETTO

Profilo porta vetro in alluminio

Registro Inferiore B1

Foro da 12 mm

Resina chimica (esclusa)

Astina M10x130 (compreso nel kit)  
M10X150 su richiesta

LED

TRAVE SOLAIO  
CEMENTO ARMATO

LATO  
ESTERNO

108

110 mm

204

88

# NINFA195

Vetro

Registro B

Registro B1

Fissaggio C

**LEGENDA**  
PER TIPOLOGIA E ALTEZZA DEI VETRI  
VEDERE PAG. 46/47

### TABELLA MISURE PER REGISTRI E FISSAGGIO

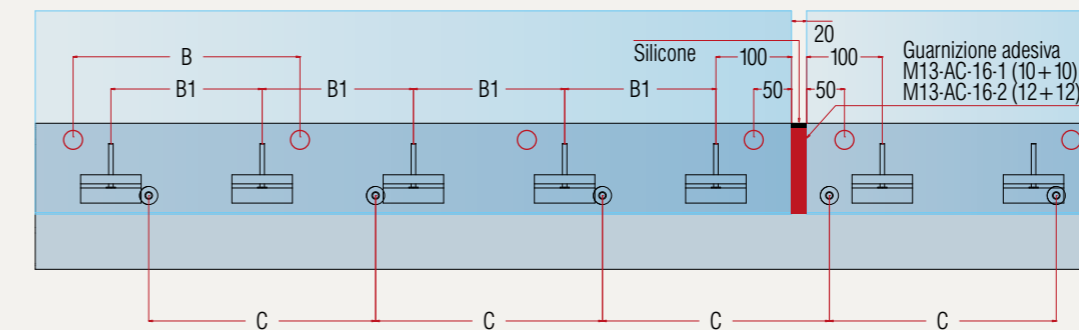

### CLASSE C3 / 300 kg/m

	VETRO TEMPERATO INDURITO
Vetro	10 + 10 + 1.52 / PVB
B. registro superiore	4 (PASSO 300 mm)
B1. registro inferiore	5 (PASSO 200 mm)
C. fissaggio	5 (PASSO 200 mm)

### UNI 13.200 / 500 kg/m

	VETRO TEMPERATO TEMPERATO
Vetro	12 + 12 + 1.52 / SG
B. registro superiore	4 (PASSO 300 mm)
B1. registro inferiore	5 (PASSO 200 mm)
C. fissaggio	5 (PASSO 200 mm)

(500 kg/m = riempito con resina)

224

italian style



SCARICA LA SCHEDA DI MONTAGGIO

LE SCHEDE DI MONTAGGIO

225

italian style

LE SCHEDE DI MONTAGGIO



# NINFA195

## 35

ESEMPIO DI MONTAGGIO

SOLUZIONE CON MONTAGGIO FRONTE SOLAIO, (DOPPIA SIGILLATURA) E VETRO 10/10 - 12/12.

Con vetro:  
- 10 + 10 + 1,52  
- 12 + 12 + 1,52

Silicone/guarnizione adesiva

M13-4 Eventuale carter (in alternativa)

PAVIMENTO

Registro Superiore B

MASSETTO

120 mm

Profilo porta vetro in alluminio

Registro Inferiore B1

Foro da 12 mm

Resina chimica (esclusa)

Astina M10x130 (compreso nel kit)  
M10x150 su richiesta

TRAVE SOLAIO  
CEMENTO ARMATO

88

LATO  
ESTERNO

110

204



SCARICA LA SCHEDA DI MONTAGGIO

# NINFA195

Vetro

Registro B

Registro B1

Fissaggio C

**LEGENDA**  
PER TIPOLOGIA E ALTEZZA DEI VETRI  
VEDERE PAG. 46/47

## TABELLA MISURE PER REGISTRI E FISSAGGIO

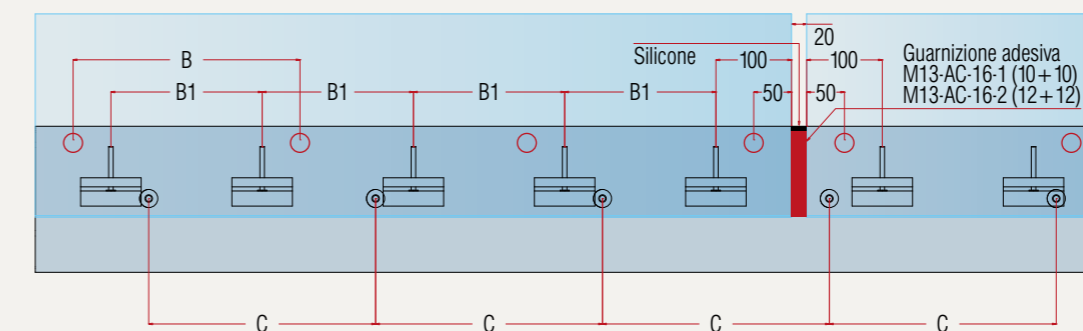

CLASSE C3 / 300 kg/m		VETRO TEMPERATO INDURITO
Vetro	10 + 10 + 1.52	PVB
B. registro superiore	4	(PASSO 300 mm)
B1. registro inferiore	5	(PASSO 200 mm)
C. fissaggio	5	(PASSO 200 mm)

UNI 13.200 / 500 kg/m		VETRO TEMPERATO TEMPERATO
Vetro	12 + 12 + 1.52	SG
B. registro superiore	4	(PASSO 300 mm)
B1. registro inferiore	5	(PASSO 200 mm)
C. fissaggio	5	(PASSO 200 mm)

(500 kg/m = riempito con resina)

# NINFA195

## 36

ESEMPIO DI MONTAGGIO

SOLUZIONE CON MONTAGGIO SU TRAVE IN FERRO CON VELETTA ESTERNA (O SIMILARE) E VETRO 10/10 - 12/12.

Con vetro:  
- 10 + 10 + 1,52  
- 12 + 12 + 1,52

Silicone/guarnizione adesiva

M13-4 Eventuale carter (in alternativa)

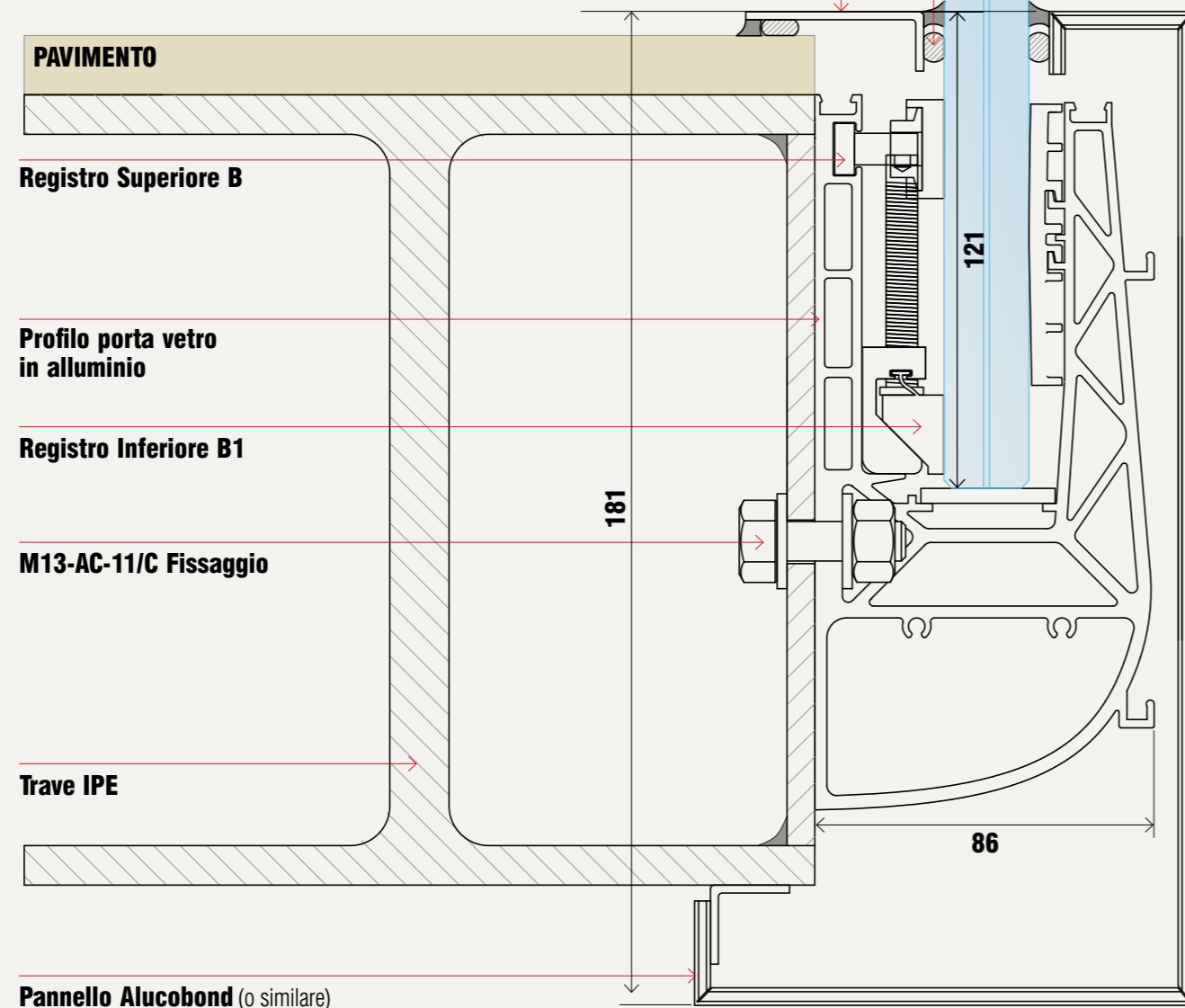

# NINFA195

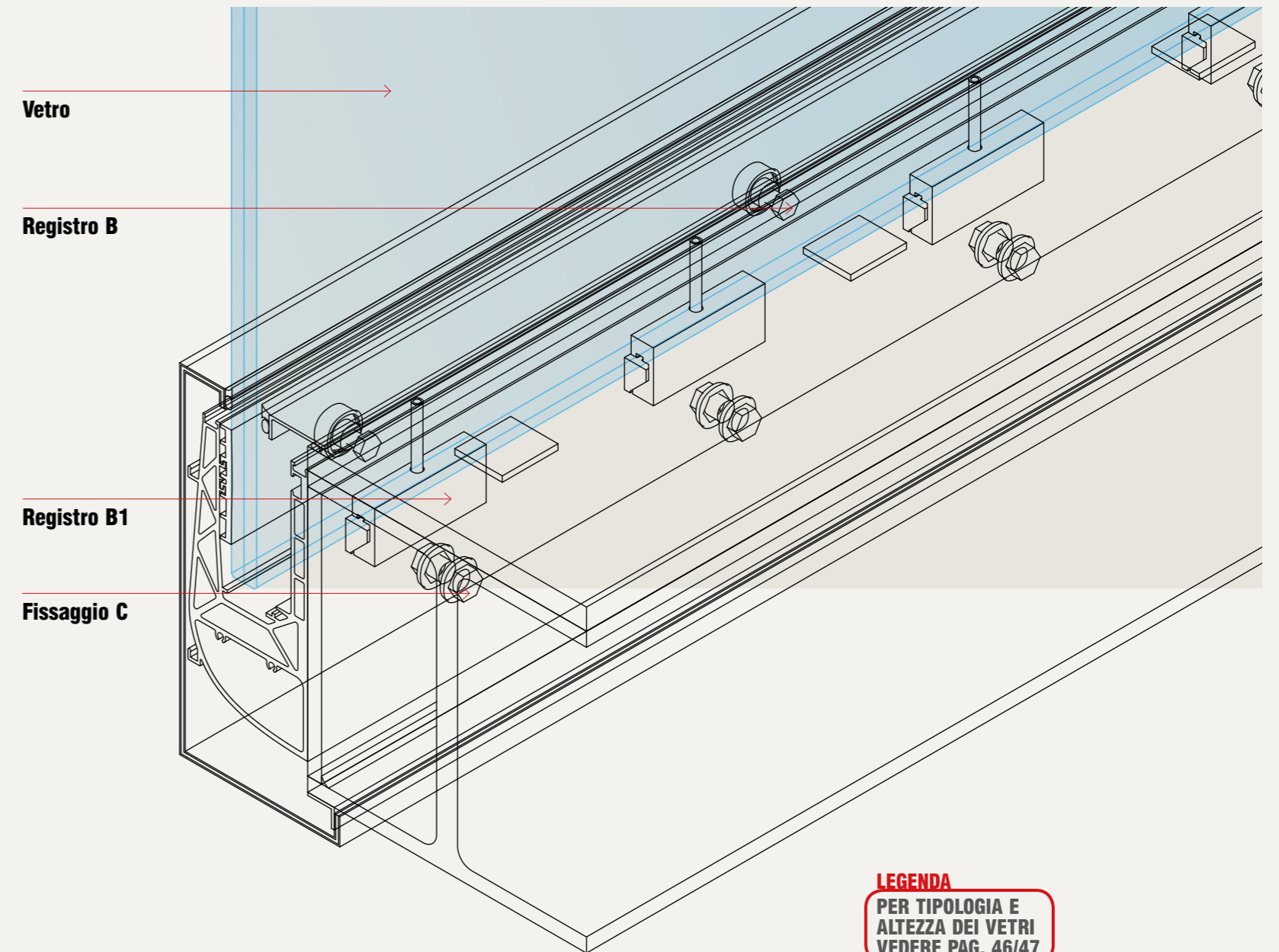

**LEGENDA**  
PER TIPOLOGIA E ALTEZZA DEI VETRI  
VEDERE PAG. 46/47

### TABELLA MISURE PER REGISTRI E FISSAGGIO

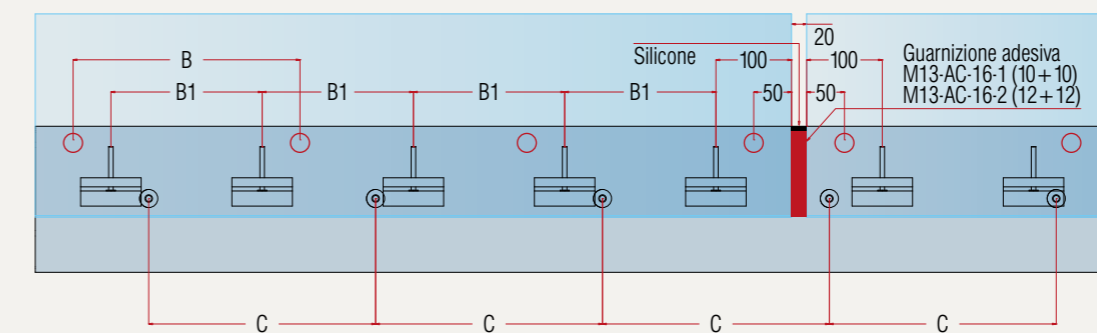

CLASSE C3 / 300 kg/m		VETRO TEMPERATO INDURITO
Vetro H max = 1200 mm	10 + 10 + 1.52	PVB
<b>B.</b> registro superiore	4	(PASSO 300 mm)
<b>B1.</b> registro inferiore	5	(PASSO 200 mm)
<b>C.</b> fissaggio	5	(PASSO 200 mm)
UNI 13.200 / 500 kg/m		VETRO TEMPERATO TEMPERATO
Vetro H max = 1400 mm	12 + 12 + 1.52	SG
<b>B.</b> registro superiore	4	(PASSO 300 mm)
<b>B1.</b> registro inferiore	5	(PASSO 200 mm)
<b>C.</b> fissaggio	5	(PASSO 200 mm)
(500 kg/m = riempito con resina)		



SCARICA LA SCHEDA DI MONTAGGIO



# NINFA195

## 37

### ESEMPIO DI MONTAGGIO

SOLUZIONE CON MONTAGGIO FRONTE SOLAIO, PANNELLO DI RIVESTIMENTO ESTERNO (DOPPIA SIGILLATURA) E VETRO 10/10 - 12/12.

Con vetro:  
- 10 + 10 + 1,52  
- 12 + 12 + 1,52

Carter da progettare su misura

Silicone/guarnizione adesiva

M13-4 Eventuale carter (in alternativa)

PAVIMENTO

Registro Superiore B

MASSETTO

120 mm

Profilo porta vetro in alluminio

Registro Inferiore B1

Foro da 12 mm

Resina chimica (esclusa)

Astina M10x130 (compreso nel kit)  
M10x150 su richiesta

Pannello in:  
- Acquapanel  
- Bilaminato  
- Similare

TRAVE SOLAIO CEMENTO ARMATO

86

LATO ESTERNO

110

190

# NINFA195

Vetro

Registro B

Registro B1

Fissaggio C

**LEGENDA**  
PER TIPOLOGIA E ALTEZZA DEI VETRI  
VEDERE PAG. 46/47

### TABELLA MISURE PER REGISTRI E FISSAGGIO

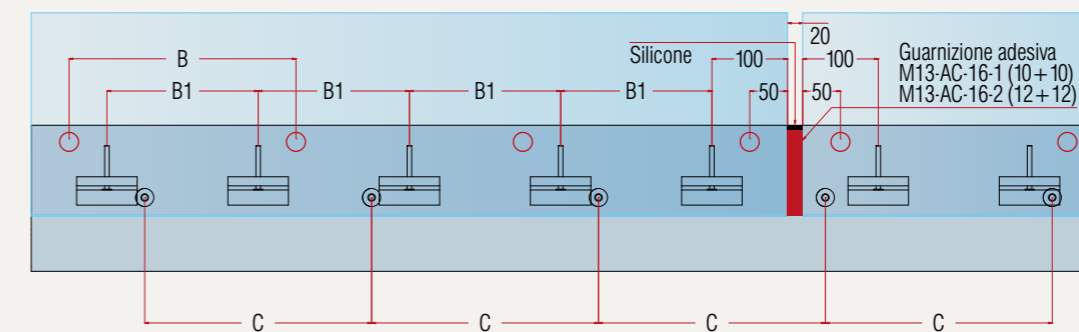

CLASSE C3 / 300 kg/m		VETRO TEMPERATO INDURITO
Vetro	10 + 10 + 1.52	PVB
B. registro superiore	4	(PASSO 300 mm)
B1. registro inferiore	5	(PASSO 200 mm)
C. fissaggio	5	(PASSO 200 mm)

UNI 13.200 / 500 kg/m		VETRO TEMPERATO TEMPERATO
Vetro	12 + 12 + 1.52	SG
B. registro superiore	4	(PASSO 300 mm)
B1. registro inferiore	5	(PASSO 200 mm)
C. fissaggio	5	(PASSO 200 mm)

(500 kg/m = riempito con resina)

230

italian style



SCARICA LA SCHEDA DI MONTAGGIO

LE SCHEDE DI MONTAGGIO

231

italian style

LE SCHEDE DI MONTAGGIO

# NINFA195

## 38

ESEMPIO DI MONTAGGIO

SOLUZIONE CON MONTAGGIO FRONTE SOLAIO CON SISTEMA DI DEFLUSSO ACQUE PIOVANE DAL TERRAZZO (SOLO SU RICHIESTA) CON VETRO 10/10 - 12/12.

Con vetro:  
- 10 + 10 + 1,52  
- 12 + 12 + 1,52

Lamiera INOX microforata per scarico acqua dal terrazzo

LATO INTERNO TERRAZZO

PAVIMENTO  
MASSETTO  
Registro Superiore B

Profilo porta vetro in alluminio

Registro Inferiore B1

Foro da 12 mm

Resina chimica (esclusa)

Astina M10x130 (compreso nel kit)  
M10X150 su richiesta

Spessori distanziali muro-profilo

Lamiera piegata per convoglio acqua piovana (continua su tutta la lunghezza)

TRAVE SOLAIO CEMENTO ARMATO

Eventuale gronda da realizzare su misura

LATO ESTERNO

108

204

109

Scarico acqua

# NINFA195

Vetro

Lamiera INOX microforata per scarico acqua dal terrazzo

Registro B

Registro B1

Fissaggio C

Spessori distanziali 40x20 in alluminio

**LEGENDA**  
PER TIPOLOGIA E ALTEZZA DEI VETRI  
VEDERE PAG. 46/47

### TABELLA MISURE PER REGISTRI E FISSAGGIO

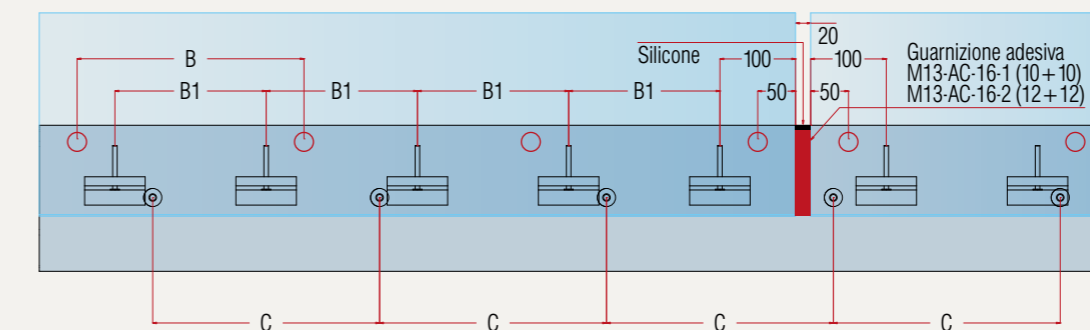

CLASSE C3 / 300 kg/m		VETRO TEMPERATO INDURITO
Vetro	10 + 10 + 1.52	PVB
B. registro superiore	4	(PASSO 300 mm)
B1. registro inferiore	5	(PASSO 200 mm)
C. fissaggio	5	(PASSO 200 mm)
UNI 13.200 / 500 kg/m		VETRO TEMPERATO INDURITO
Vetro	12 + 12 + 1.52	SG
B. registro superiore	4	(PASSO 300 mm)
B1. registro inferiore	5	(PASSO 200 mm)
C. fissaggio	5	(PASSO 200 mm)



SCARICA LA SCHEDA DI MONTAGGIO



# NINFASTADIO

## 39

ESEMPIO DI MONTAGGIO

SOLUZIONE CON MONTAGGIO SOPRA PAVIMENTO E VETRO 8/8/8 - 10/10 - 12/12.

Con vetro:  
 - 8 + 8 + 8 + 0,89  
 - 10 + 10 + 1,52  
 - 12 + 12 + 1,52

Registro Superiore B

Registro Inferiore B1

Profilo porta vetro in alluminio

Lato interno  
 (o lato esterno su richiesta Direzione Lavori)

Gomma per protezione infiltrazione acqua  
 (compreso nel kit)

Astina M12x140  
 (compreso nel kit), in alternativa astina M12x180 da ordinare a parte.

Resina chimica (esclusa)

Foro da 14 mm

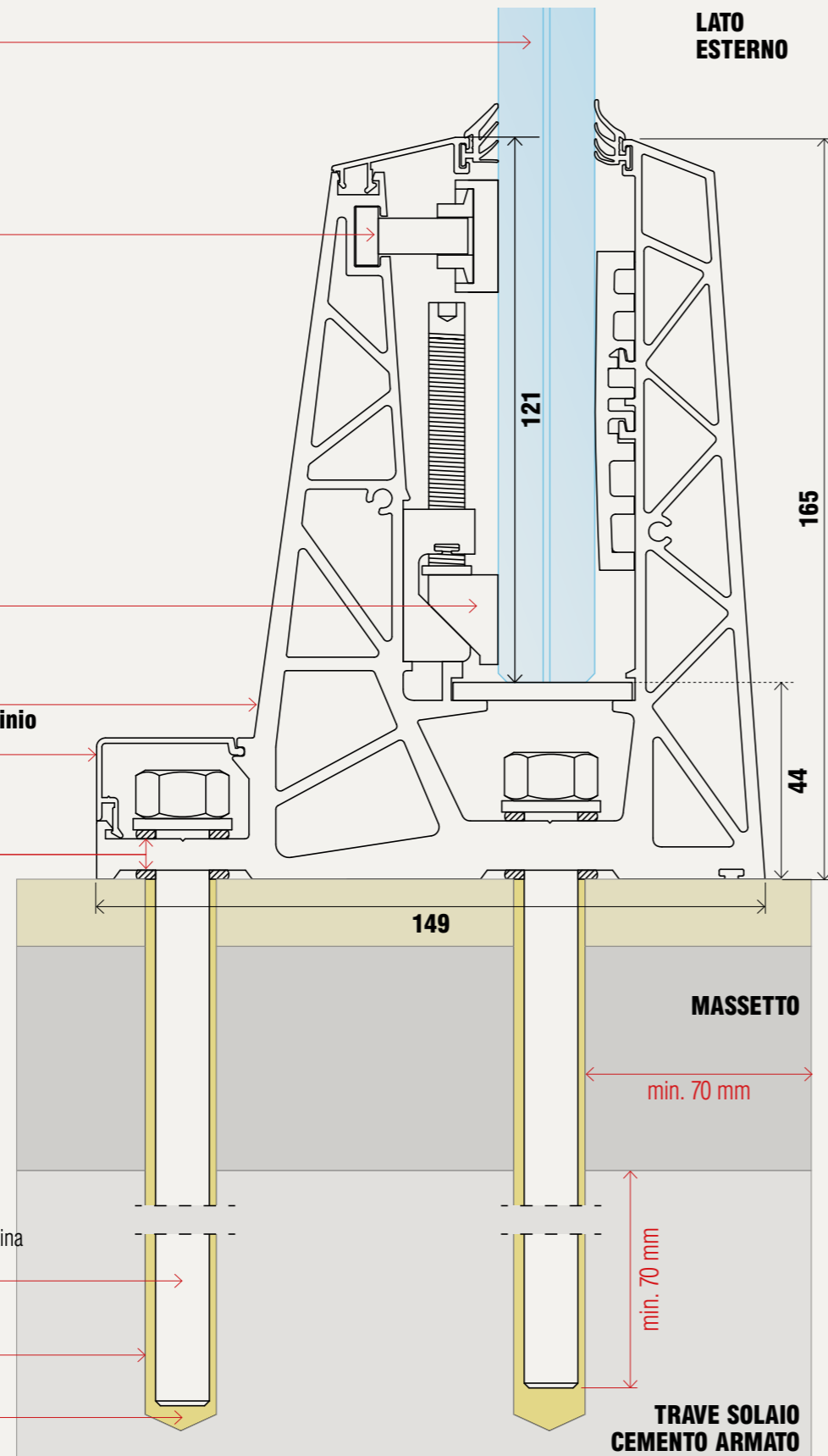

# NINFASTADIO

Vetro

Registro B

Registro B1

Fissaggio C

**LEGENDA**  
 PER TIPOLOGIA E ALTEZZA DEI VETRI  
 VEDERE PAG. 46/47

### TABELLA MISURE PER REGISTRI E FISSAGGIO

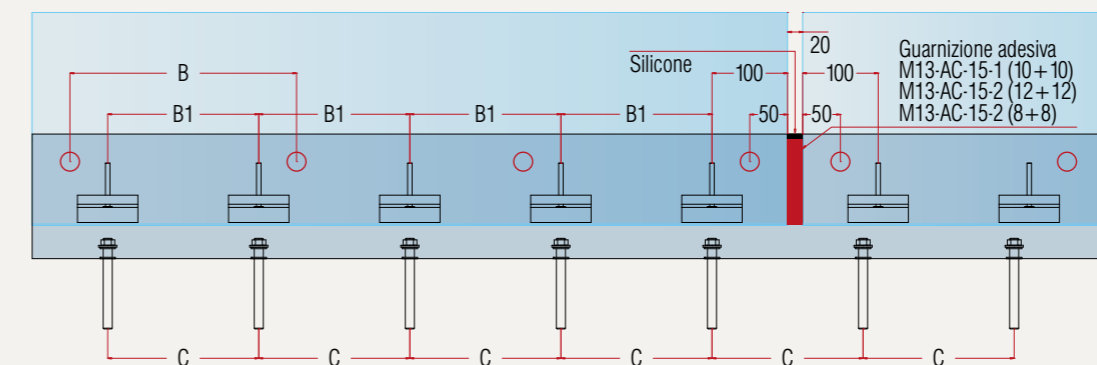

CLASSE C3 / 300 kg/m		VETRO TEMPERATO INDURITO
Vetro	10 + 10 + 1.52	/ PVB
B. registro superiore	4	(PASSO 300 mm)
B1. registro inferiore	5	(PASSO 200 mm)
C. fissaggio	5 + 3	

CLASSE C3 / 300 kg/m		VETRO TEMPERATO INDURITO
Vetro	12 + 12 + 1.52	/ PVB
B. registro superiore	4	(PASSO 300 mm)
B1. registro inferiore	5	(PASSO 200 mm)
C. fissaggio	5 + 3	

UNI 13.200 / 500 kg/m		VETRO TEMPERATO TEMPERATO
Vetro	12 + 12 + 1.52	/ SG
B. registro superiore	5	(PASSO 200 mm)
B1. registro inferiore	6	(PASSO 150 mm)
C. fissaggio	5 + 3	

UNI 13.200 / 500 kg/m		VETRO TEMPERATO TEMPERATO
Vetro	8 + 8 + 8 + 0.89	/ SG
B. registro superiore	5	(PASSO 200 mm)
B1. registro inferiore	6	(PASSO 150 mm)
C. fissaggio	5 + 3	



SCARICA LA SCHEDA DI MONTAGGIO

# NINFASTADIO

## 40

ESEMPIO DI MONTAGGIO

SOLUZIONE CON MONTAGGIO SOPRA PAVIMENTO E SISTEMA INTEGRATO LED, VETRO 8/8/8 - 10/10 - 12/12.

Con vetro:  
 - 8 + 8 + 8 + 0.89  
 - 10 + 10 + 1.52  
 - 12 + 12 + 1.52

Registro Superiore B

Registro Inferiore B1

LED

Profilo porta vetro in alluminio

Lato interno  
 (o lato esterno su richiesta Direzione Lavori)

Gomma per protezione infiltrazione acqua  
 (compreso nel kit)

Astina M12x140  
 (compreso nel kit), in alternativa astina M12x180 da ordinare a parte.

Resina chimica (esclusa)

Foro da 14 mm

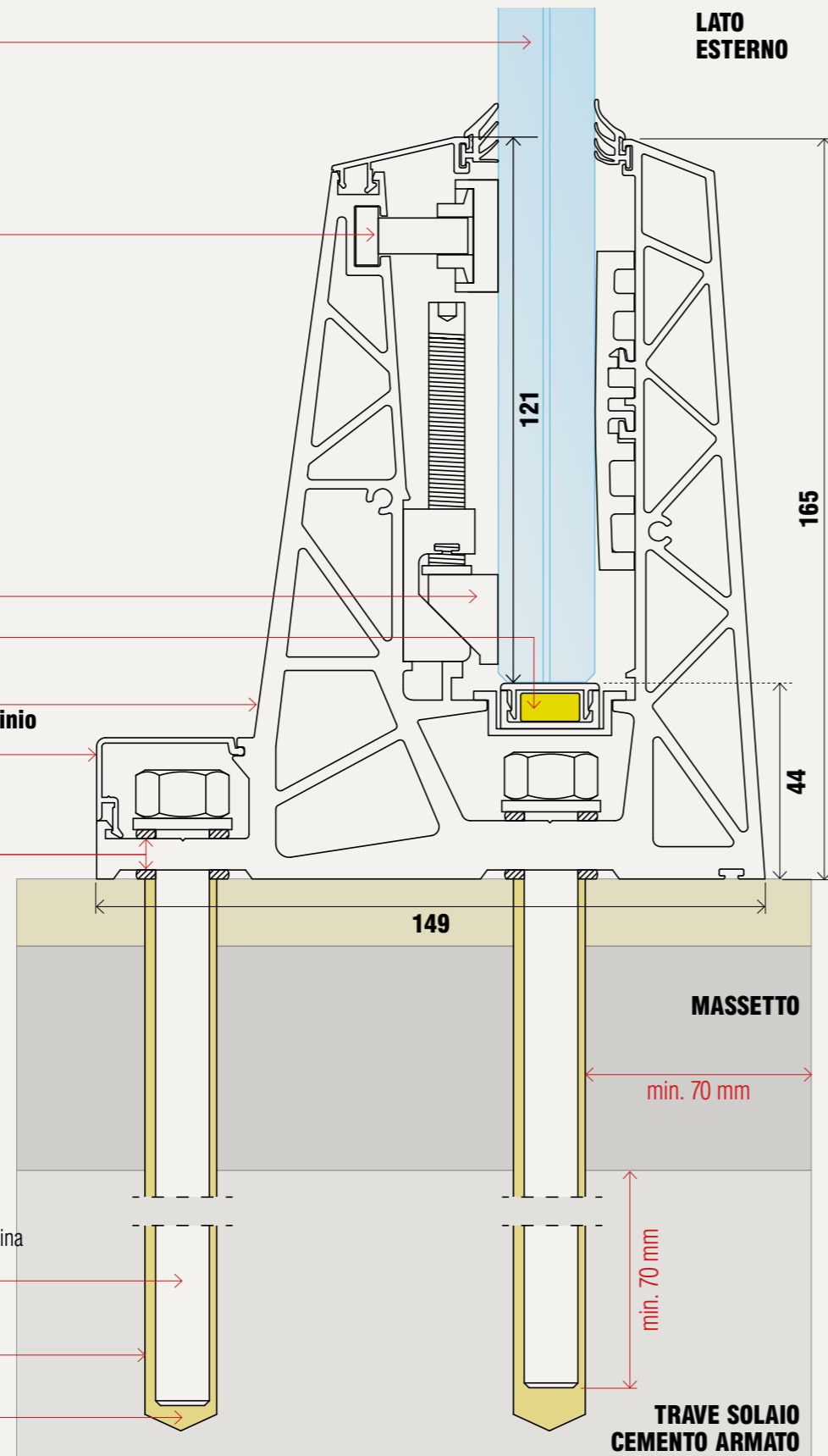

# NINFASTADIO

Vetro

Registro B

Registro B1

Fissaggio C

**LEGENDA**  
 PER TIPOLOGIA E ALTEZZA DEI VETRI  
 VEDERE PAG. 46/47

### TABELLA MISURE PER REGISTRI E FISSAGGIO

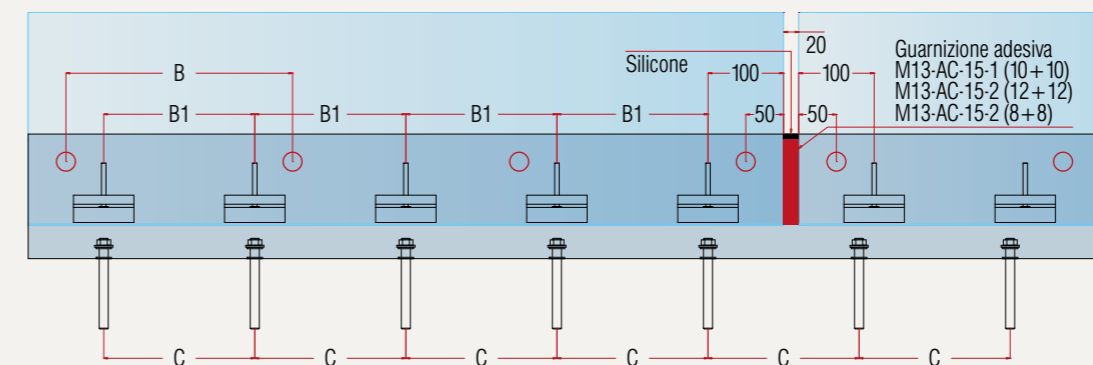

CLASSE C3 / 300 kg/m	VETRO TEMPERATO INDURITO
Vetro	10 + 10 + 1.52 / PVB
B. registro superiore	4 (PASSO 300 mm)
B1. registro inferiore	5 (PASSO 200 mm)
C. fissaggio	5 + 3
CLASSE C3 / 300 kg/m	VETRO TEMPERATO INDURITO
Vetro	12 + 12 + 1.52 / PVB
B. registro superiore	4 (PASSO 300 mm)
B1. registro inferiore	5 (PASSO 200 mm)
C. fissaggio	5 + 3
UNI 13.200 / 500 kg/m	VETRO TEMPERATO TEMPERATO
Vetro	12 + 12 + 1.52 / SG
B. registro superiore	5 (PASSO 200 mm)
B1. registro inferiore	6 (PASSO 150 mm)
C. fissaggio	5 + 3
UNI 13.200 / 500 kg/m	VETRO TEMPERATO TEMPERATO
Vetro	8 + 8 + 8 + 0.89 / SG
B. registro superiore	5 (PASSO 200 mm)
B1. registro inferiore	6 (PASSO 150 mm)
C. fissaggio	5 + 3



SCARICA LA SCHEDA DI MONTAGGIO



### ESEMPIO DI MONTAGGIO

SOLUZIONE SOPRA PAVIMENTO CON VETRO  
8+8+0.76/1.52 -  
10/10+1.52

Con vetro:  
- 10 + 10 + 1,52  
- 8 + 8 + 0.76/1.52

Registro Superiore B

Profilo porta vetro in alluminio

Registro Inferiore B1

Gomma protezione infiltrazione acqua  
(compreso nel kit)

Astina M12x140  
(compreso nel kit), in alternativa astina  
M12x180 da ordinare a parte.

Resina chimica (esclusa)

Foro da 14 mm

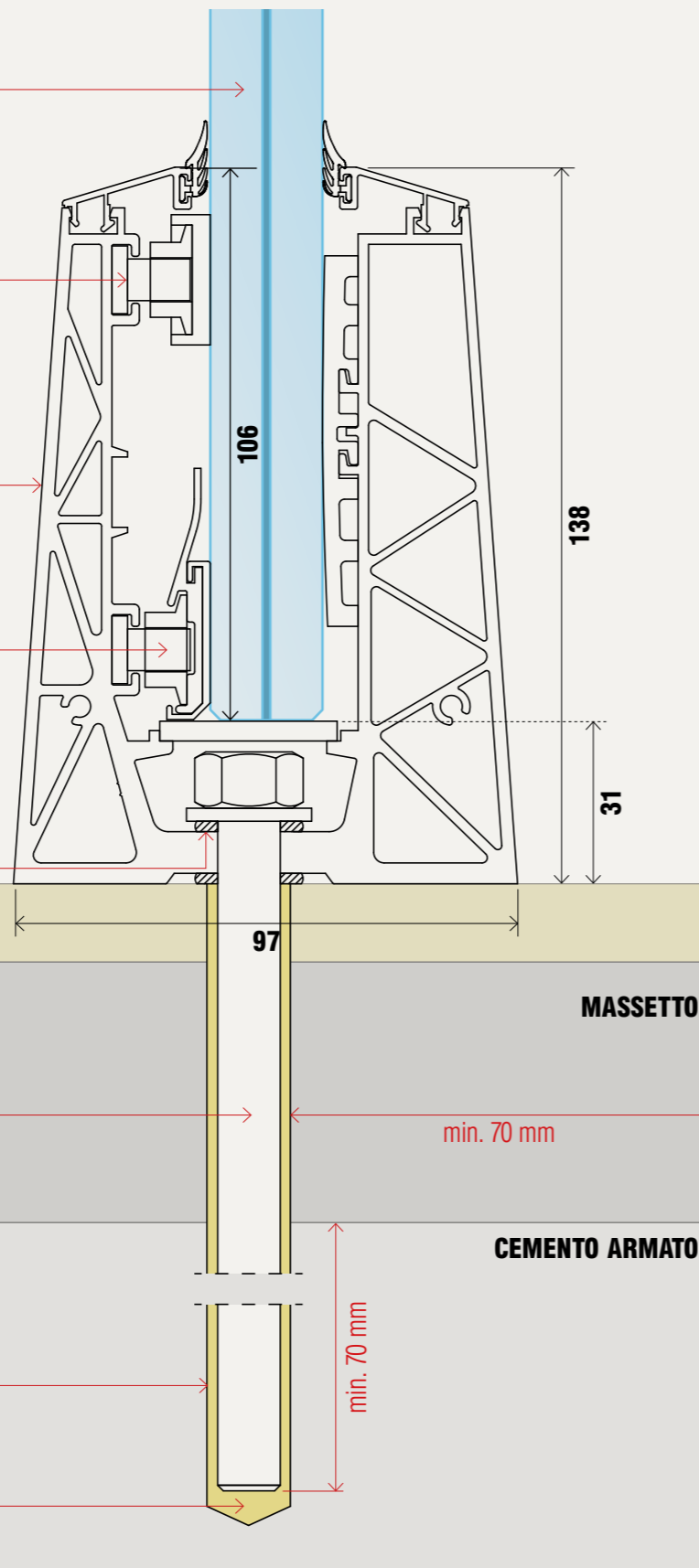

Vetro

Registro B1

Registro B

Fissaggio C

### TABELLA MISURE PER REGISTRI E FISSAGGIO

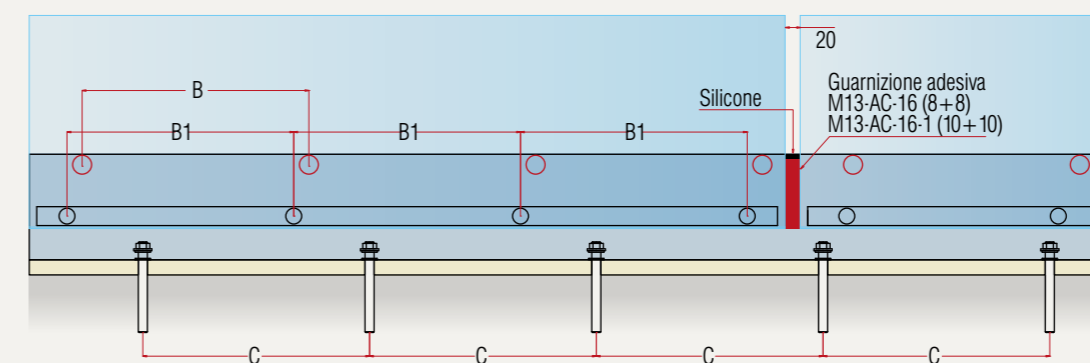

CLASSE C2 / 200 kg/m		VETRO TEMPERATO INDURITO
Vetro H max = 1100 mm	8 + 8 + 0.76/1.52 / PVB	
B. registro superiore	4 (PASSO 300 mm)	
B1. registro inferiore	5 (PASSO 200 mm)	
C. fissaggio	4 (PASSO 300 mm)	

CLASSE C3 / 300 kg/m		VETRO TEMPERATO INDURITO
Vetro H max = 1200 mm	10 + 10 + 1.52 / PVB	
B. registro superiore	4 (PASSO 300 mm)	
B1. registro inferiore	5 (PASSO 200 mm)	
C. fissaggio	5 (PASSO 200 mm)	



SCARICA LA SCHEDA DI MONTAGGIO

Con vetro:  
- 10 + 10 + 1,52  
- 8 + 8 + 0,76/1,52

Registro Superiore B

Profilo porta vetro in alluminio

Registro Inferiore B1

Gomma protezione infiltrazione acqua  
(compreso nel kit)

Astina M12x140  
(compreso nel kit), in alternativa astina  
M12x180 da ordinare a parte.

Resina chimica (esclusa)

Foro da 14 mm

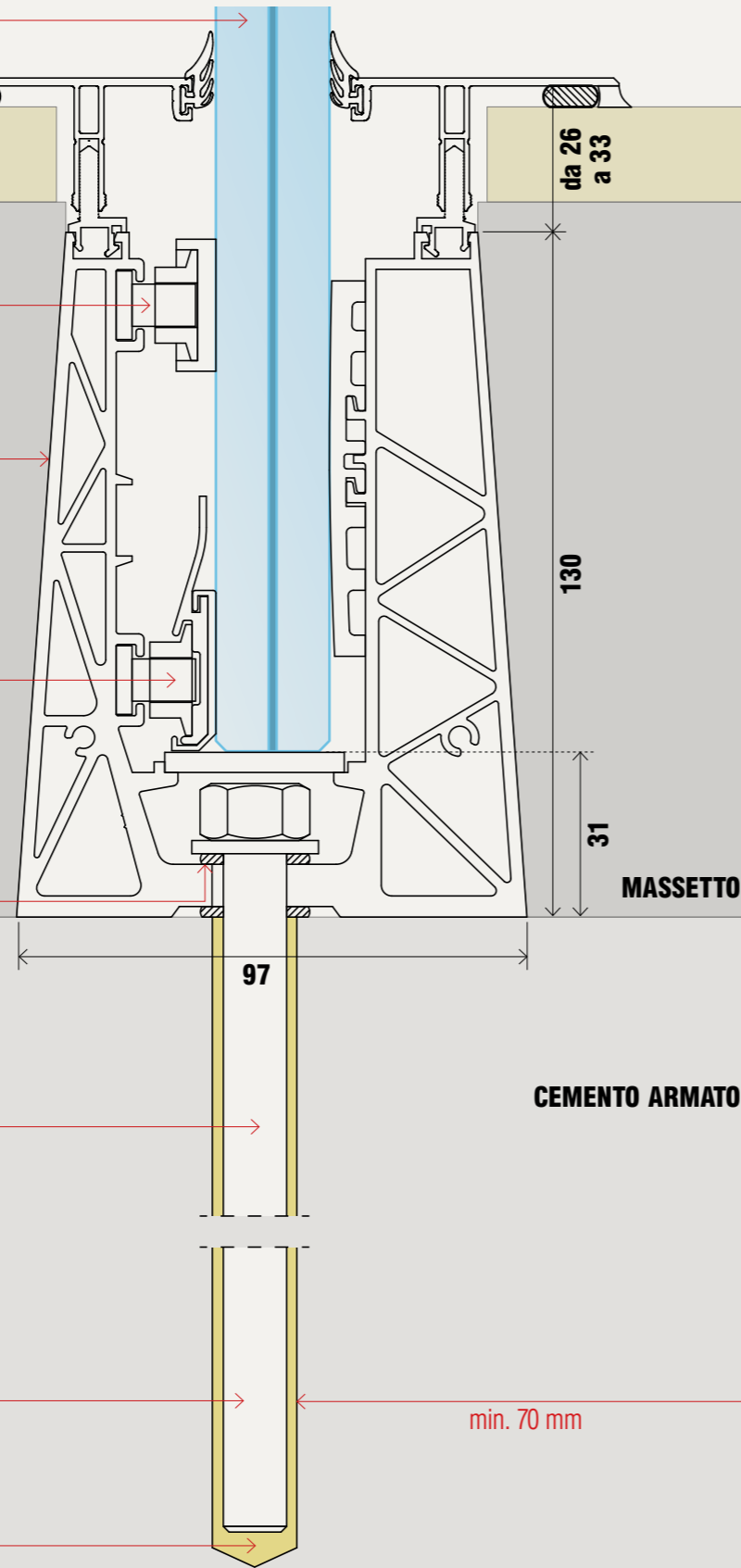

Vetro

Registro B

Registro B1

Fissaggio C

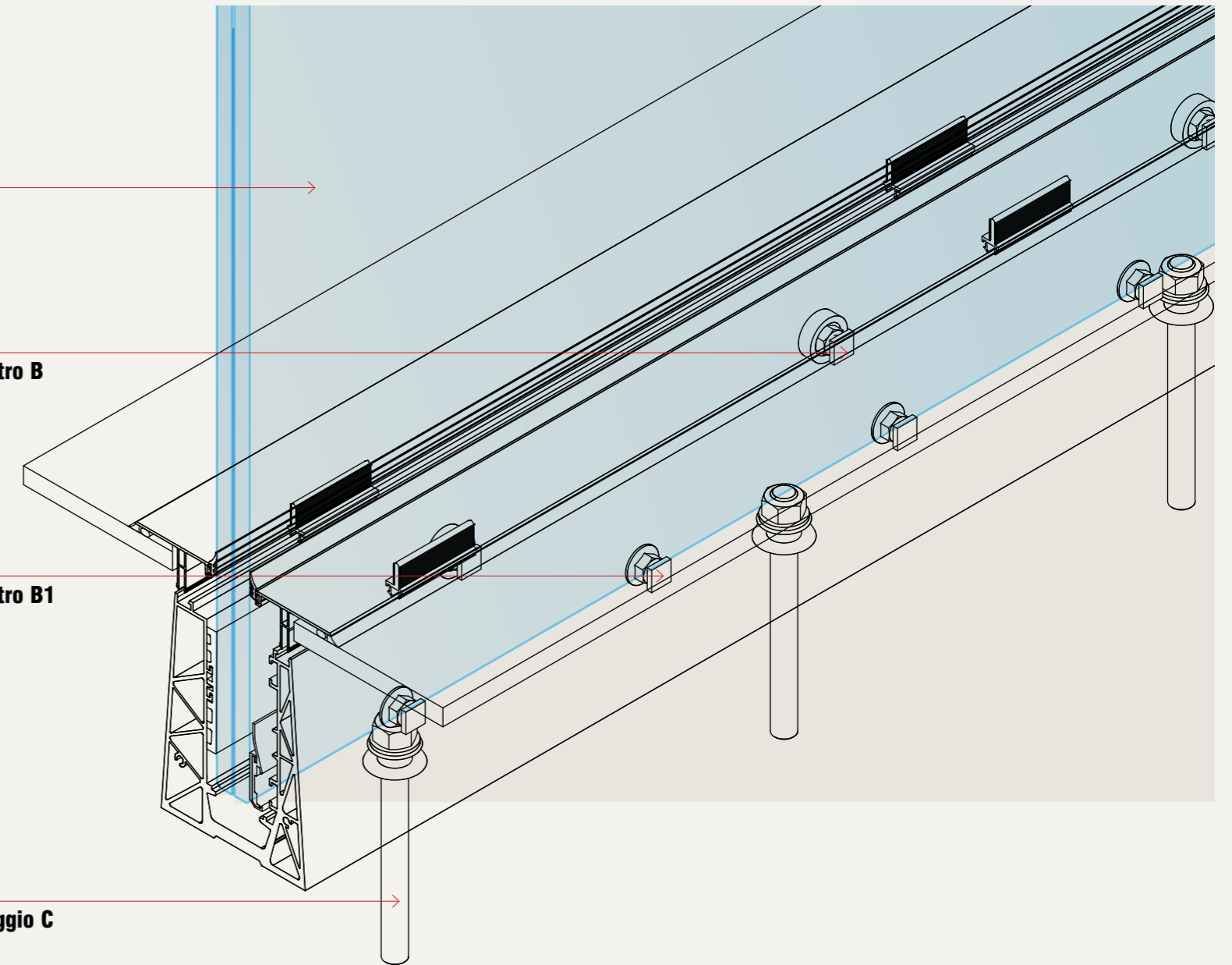

#### TABELLA MISURE PER REGISTRI E FISSAGGIO

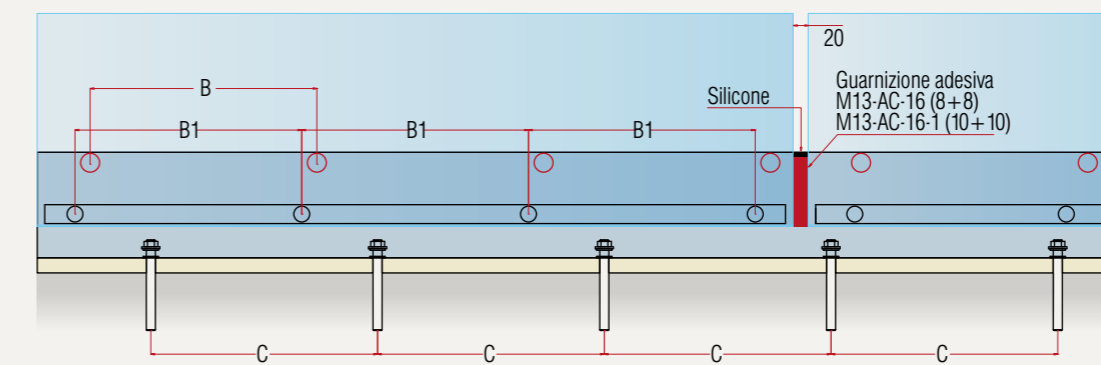

CLASSE C2 / 200 kg/m		VETRO TEMPERATO INDURITO
Vetro H max = 1100 mm	8 + 8 + 0.76/1.52	PVB
B. registro superiore	4	(PASSO 300 mm)
B1. registro inferiore	5	(PASSO 200 mm)
C. fissaggio	4	(PASSO 300 mm)

CLASSE C3 / 300 kg/m		VETRO TEMPERATO INDURITO
Vetro H max = 1200 mm	10 + 10 + 1.52	PVB
B. registro superiore	4	(PASSO 300 mm)
B1. registro inferiore	5	(PASSO 200 mm)
C. fissaggio	5	(PASSO 200 mm)



SCARICA LA SCHEDA DI MONTAGGIO



# NINFA100

## 43

ESEMPIO DI MONTAGGIO

SOLUZIONE SOPRA PAVIMENTO CON VETRO 8+8+0.76/1.52.

Con vetro:  
- 8 + 8 + 0.76/1.52

Registro Superiore B

Profilo porta vetro in alluminio

Registro Inferiore B1

Gomma protezione infiltrazione acqua (compreso nel kit)

Astina M10x130 (compreso nel kit). M10x150 su richiesta

Resina chimica (esclusa)

Foro da 14 mm

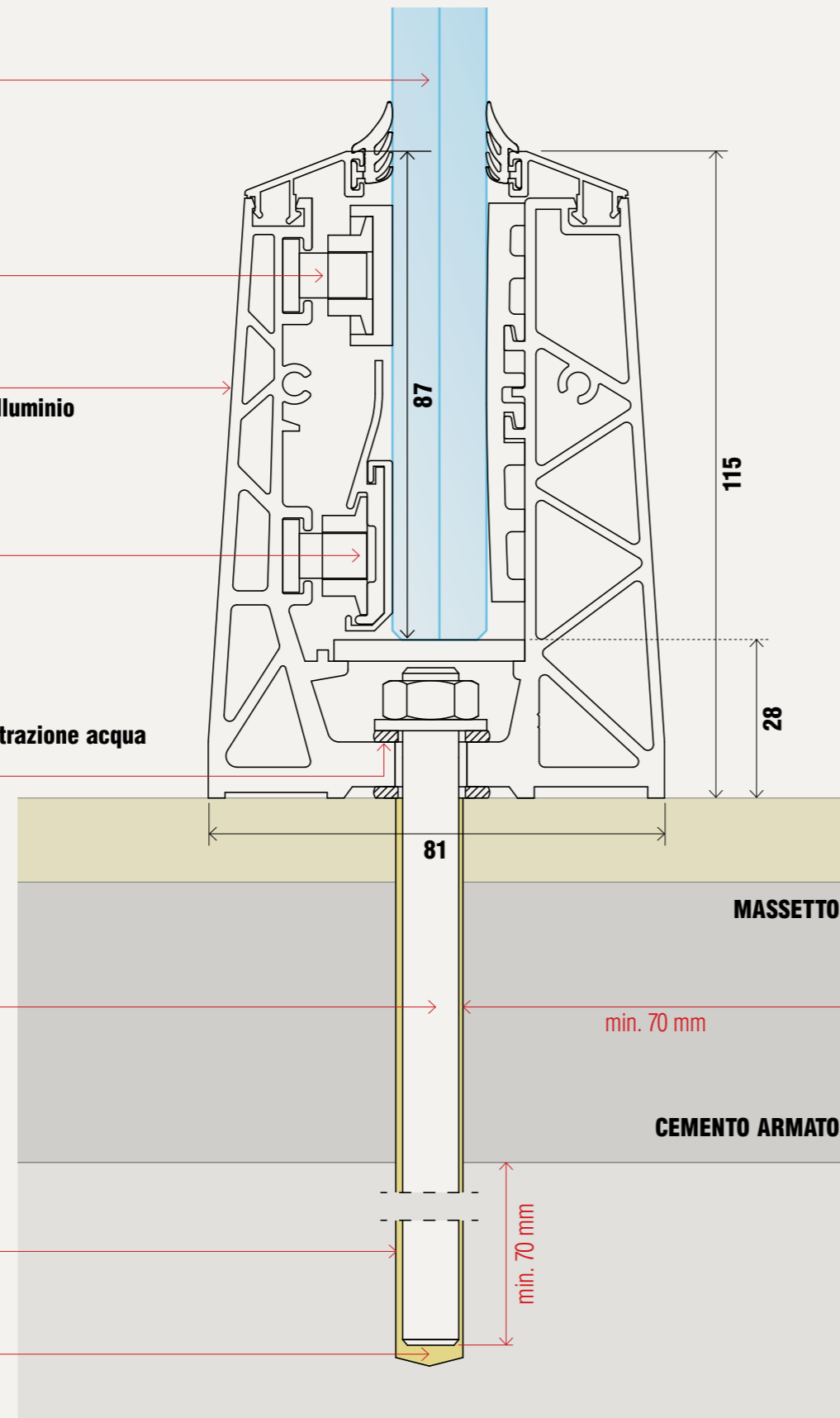

# NINFA100

Vetro

Registro B1

Registro B

Fissaggio C

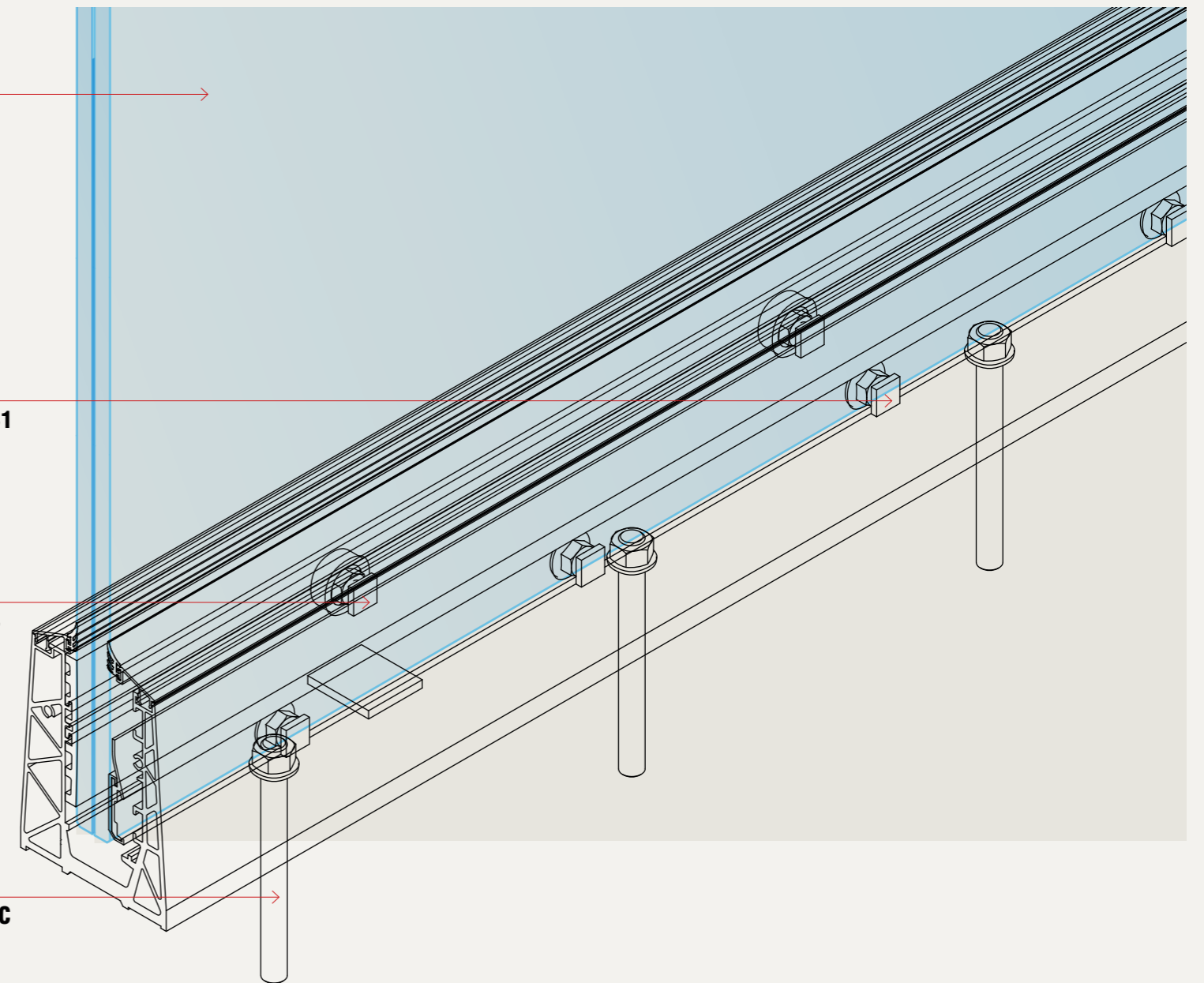

### TABELLA MISURE PER REGISTRI E FISSAGGIO

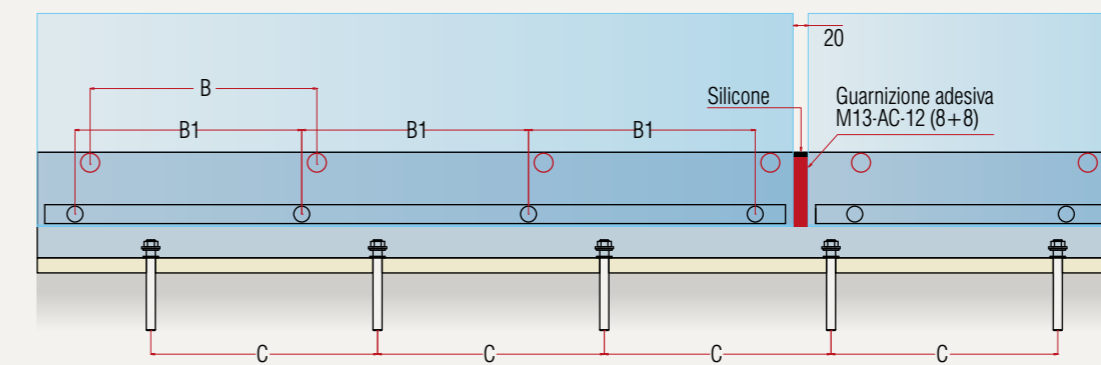

CLASSE C2 / 200 kg/m		VETRO TEMPERATO INDURITO
Vetro H max = 1100 mm	8 + 8 + 0.76/1.52 / PVB	
B. registro superiore	4 (PASSO 300 mm)	
B1. registro inferiore	5 (PASSO 200 mm)	
C. fissaggio	4 (PASSO 300 mm)	

242

italian style

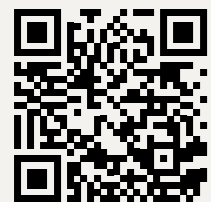

SCARICA LA SCHEDA DI MONTAGGIO

LE SCHEDE DI MONTAGGIO

243

italian style

LE SCHEDE DI MONTAGGIO

# NINFA100

## 44

ESEMPIO DI MONTAGGIO

SOLUZIONE SOPRA PAVIMENTO CON VETRO 8+8+0.76/1.52.

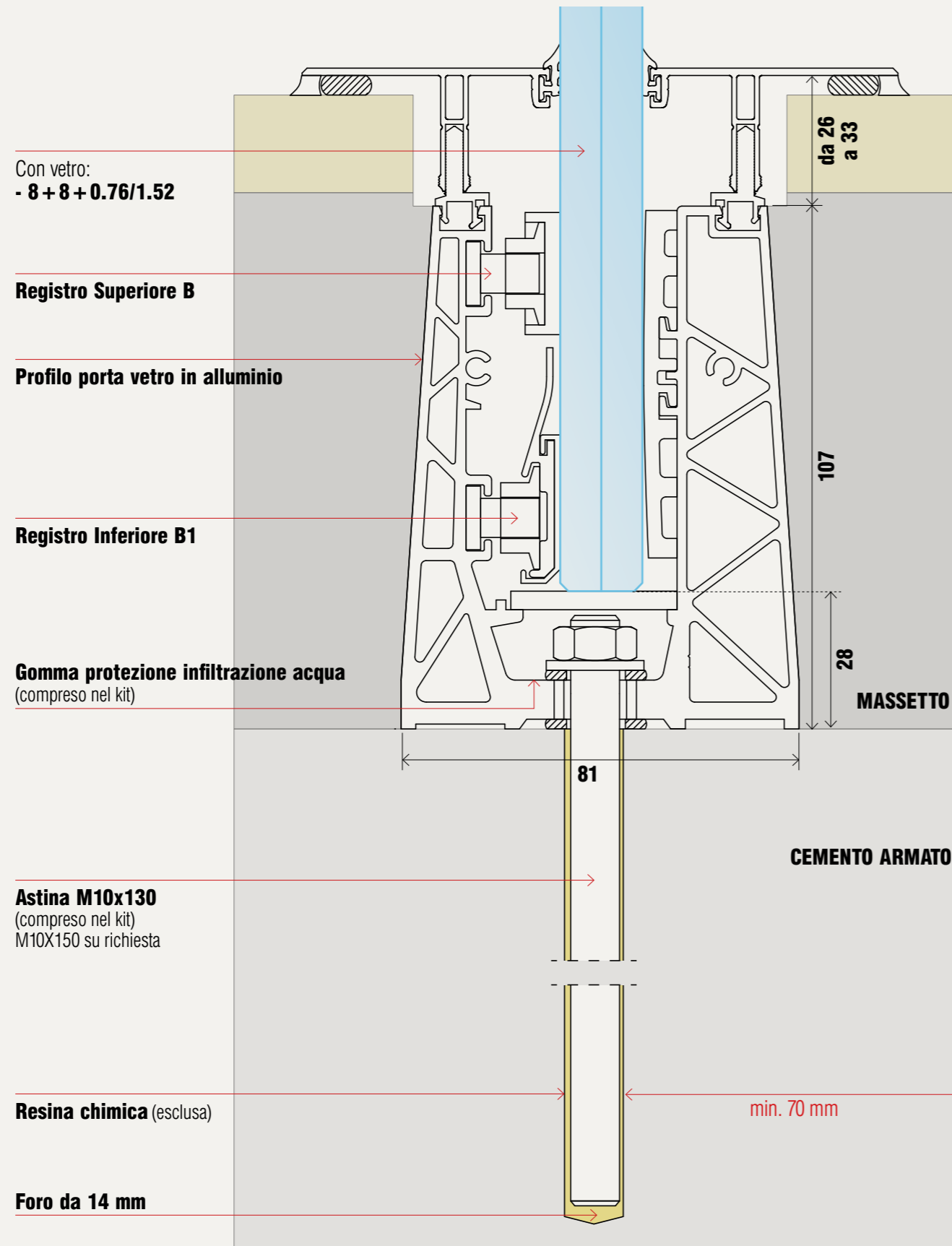

# NINFA100

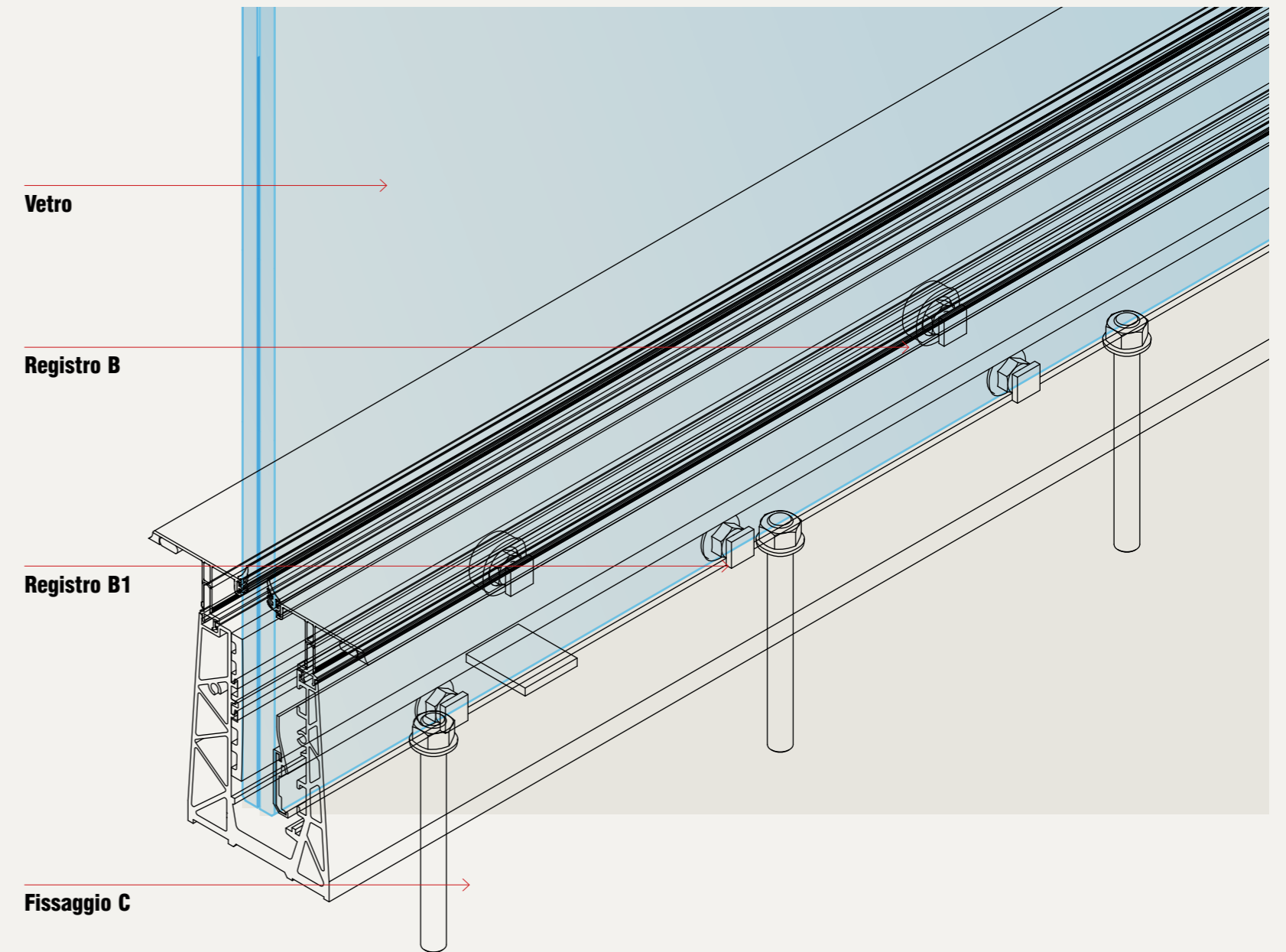

### TABELLA MISURE PER REGISTRI E FISSAGGIO

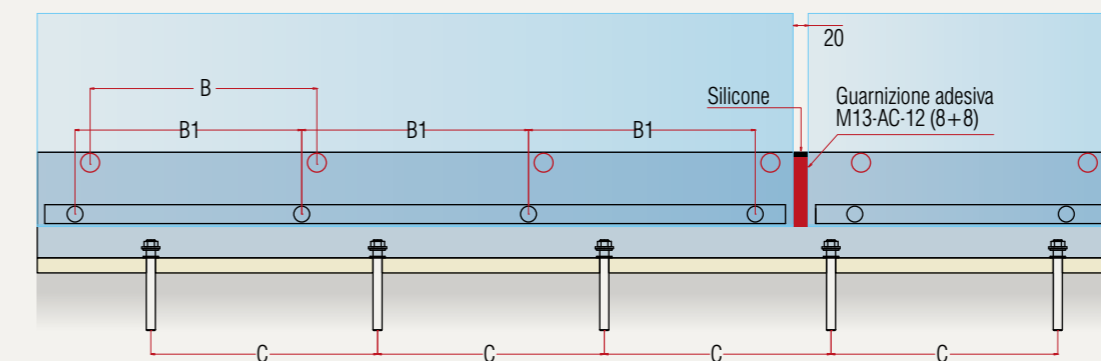

CLASSE C2 / 200 kg/m		VETRO TEMPERATO INDURITO
Vetro H max = 1100 mm	8 + 8 + 0.76/1.52	/ PVB
B. registro superiore	4	(PASSO 300 mm)
B1. registro inferiore	5	(PASSO 200 mm)
C. fissaggio	4	(PASSO 300 mm)

244

italian style

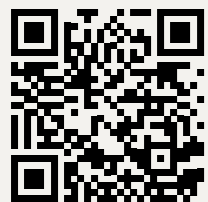

SCARICA LA SCHEDA DI MONTAGGIO

LE SCHEDE DI MONTAGGIO

245

italian style

LE SCHEDE DI MONTAGGIO





Ponte della Pace, Tbilisi - Georgia



## TEMPRATO-TEMPRATO O TEMPRATO-INDURITO?

### RACCOMANDAZIONE:

NONOSTANTE L'OBBLIGO, IMPOSTO DALLA UNI 7697:2014, DI UTILIZZO DI VETRI INDURITI CON INTERCALARI DEFORMABILI (EVA, PVB, ETC.); LA FARAONE CON IL PASSAMANO RACCOMANDA L'USO DI VETRI TEMPRATI IN QUANTO GARANTISCONO UNA

MAGGIORE RESISTENZA ALLA SPINTA E AGLI URTI. INFATTI, ANCHE IN CASO DI ROTTURA DI ENTRAMBE LE LASTRE, I VETRI RESTANO SALDAMENTE INCOLLATI AL PASSAMANO, CHE NE EVITA IL COLLASSO REPENTINO.

**SISTEMA VALIDO ANCHE PER IL VETRO NON TEMPERATO STRATOBEL STRONG AGC.**

# PERCHÈ LA FARAONE OGGI CONSIGLIA IL PASSAMANO?

Con l'uso del passamano vengono rispettate le nuove normative.

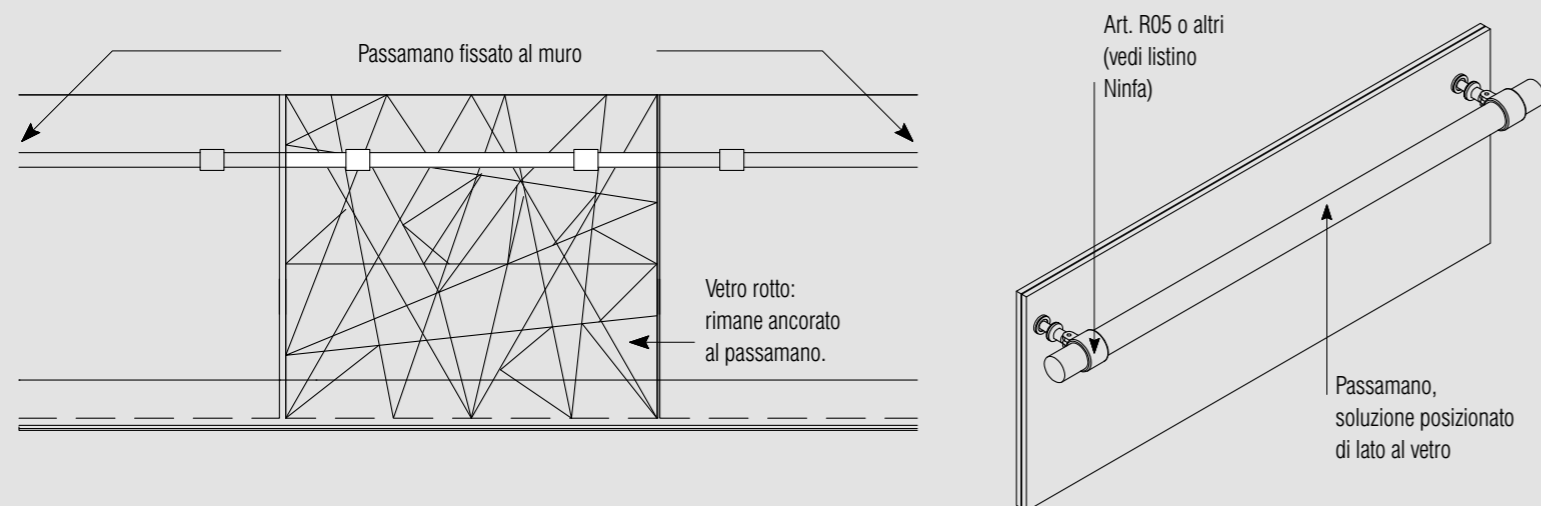

## ISTRUZIONI CNR DT210/2013

Il passamano favorisce il trasferimento dei carichi lineari alle lastre integre adiacenti, garantendo la "ridondanza di sistema" ed ottenendo il soddisfacimento della verifica allo stato limite di collasso (SLC).



### SISTEMA NINFA.

Prova di carico statico su 3 pannelli composti da lastre 10 mm (temprato)+0,8 mm EVA + 10 mm (indurito). La lastra temprata del pannello centrale è stata rotta deliberatamente mediante martello ed è stata ripetuta la prova di spinta lineare a 3 kN/m (900 Kg/m totali). Pertanto una quota considerevole di carico è stata trasferita ai due pannelli integri adiacenti.

## UNI 7697:2014

Il passamano evita il collasso immediato della lastra in caso di rottura di tutti i vetri (criterio "PR" Post Rottura).



### SISTEMA NINFA.

Prova a rottura post-critica su 3 pannelli composti da lastre 8 mm (temprato)+0,8 mm EVA + 8 mm (indurito). Il pannello sinistro e centrale sono stati rotti a seguito della prova di spinta. Grazie alla presenza del corrimano, il pannello integro a destra sostiene il peso degli altri due, evitandone il collasso.

Profilo in alluminio "quasi invisibile" anodizzato colore argento satinato.

### PASSAMANO ART. T04

Per vetro 8+8

### PASSAMANO ART. T04/1

Per vetro 10+10

### VANTAGGI

1. Protegge il vetro da eventuali urti;
2. Protegge il PVB da umidità;
3. Elimina il problema del taglio del PVB, eventualmente fatto male.

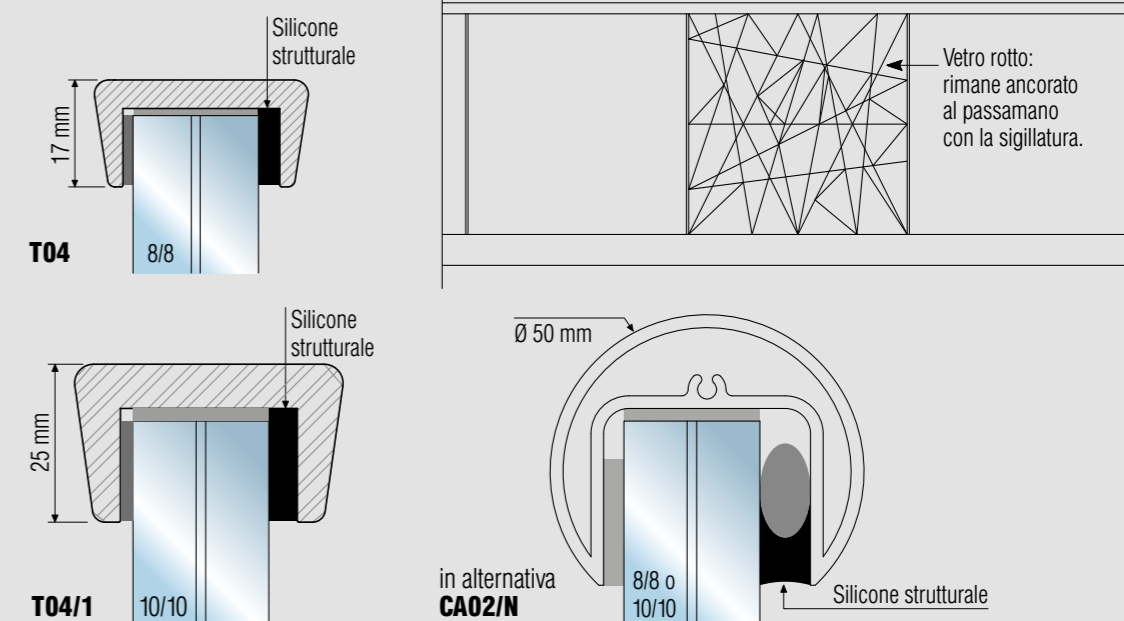



# EVENTUALI ALTRI SISTEMI PER LO SCARICO DELL'ACQUA

**importante!**

- 01** Fare molta attenzione nel forare la guaina. Bisogna assicurarsi di ripristinare come indicato nell'esempio di MONTAGGIO 06 a pagina 168.
- 02** Usare le migliori precauzioni quando si esegue il montaggio con il profilo affogato nel pavimento. Si consiglia di sigillare bene per evitare che l'acqua possa entrare dentro al profilo (esempio di montaggio 06 a pagina 168).
- 03** Fori di scarico da concordare per singolo lavoro.
- 04** Le sigillature sono da fare esclusivamente in cantiere durante la posa, quindi la Faraone si limita solo a suggerire alcuni sistemi, ma non è responsabile di nessun caso d'infiltrazioni d'acqua o umidità nei solai o nelle murature in genere.



LA SOLUZIONE PIÙ SEMPLICE E FUNZIONALE PER IL DEFLUSSO DELL'ACQUA.

SPAZIO DI 2 CM PER FAVORIRE L'USCITA DELL'ACQUA

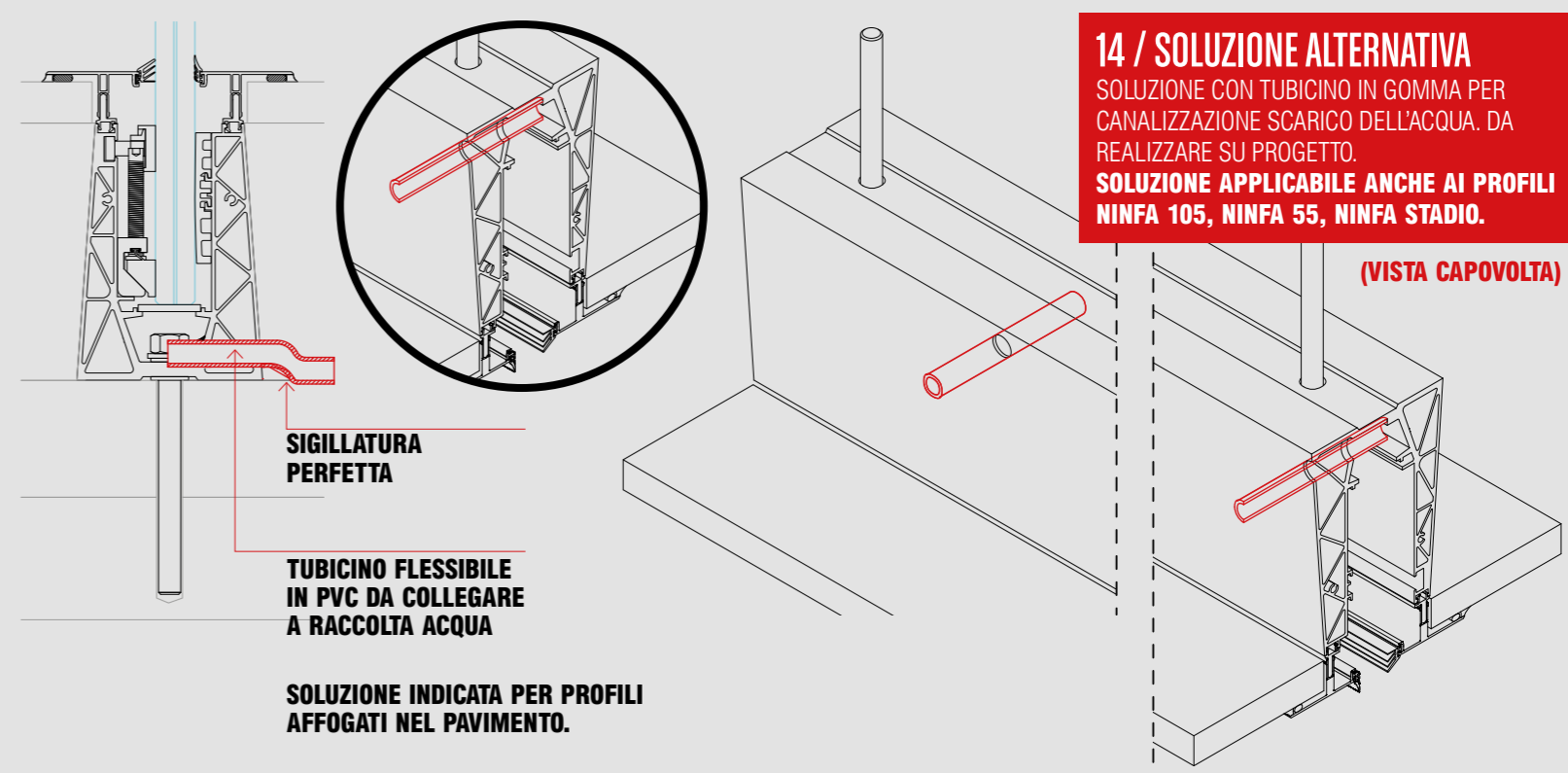
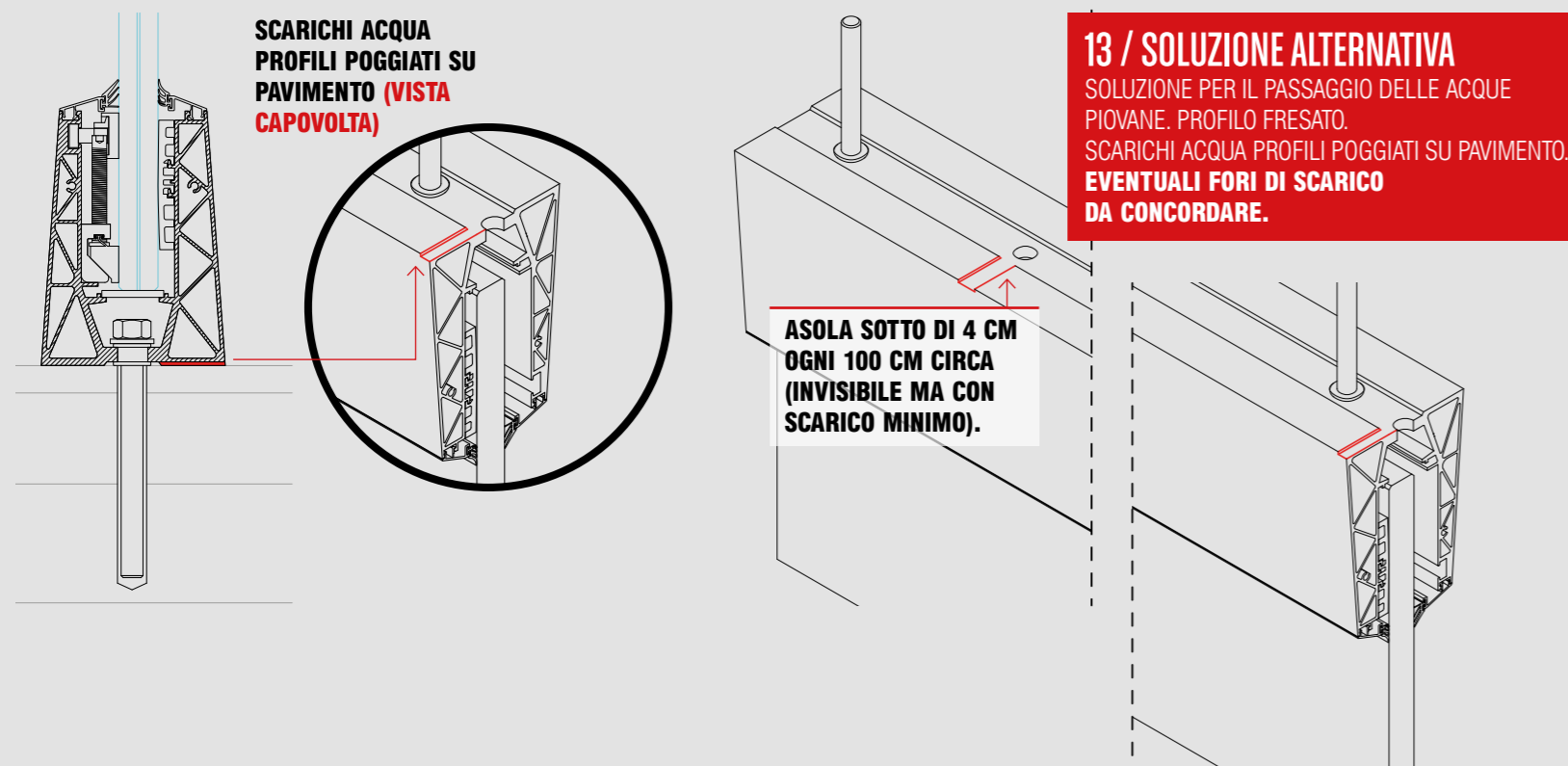

SU RICHIESTA

# SQUADRETTE PER ACCOPPIAMENTO ANGOLI

Montaggio senza forare il profilo.  
Valido per tutti i modelli presenti su questo catalogo.

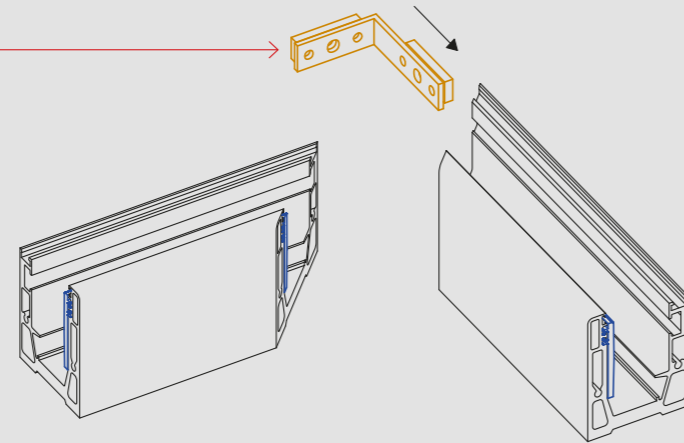

GIUNZIONE ANGOLARE PROFILI  
art. AD-009-X  
(consegna giugno 2019)

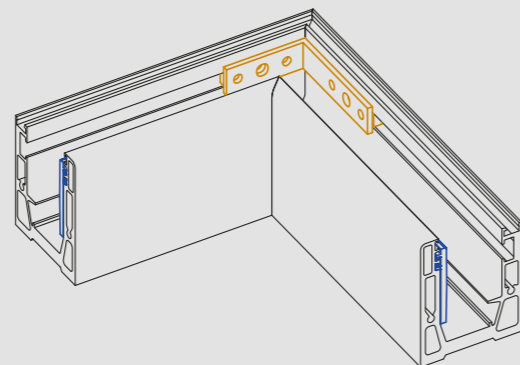
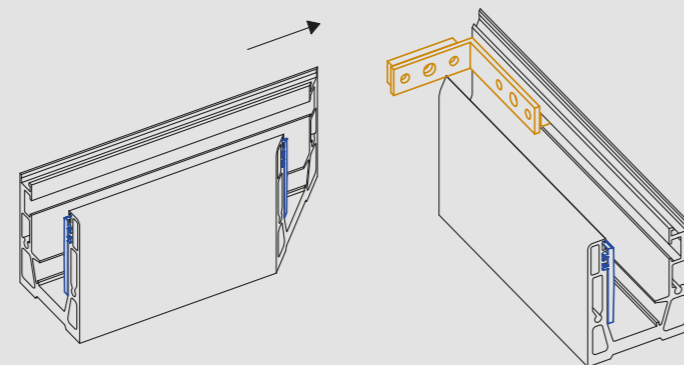

SU RICHIESTA

# ACCESSORIO PER GIUNTURE LINEARI FRA LE BARRE

Montaggio senza forare il profilo.  
Valido per tutti i modelli presenti su questo catalogo.

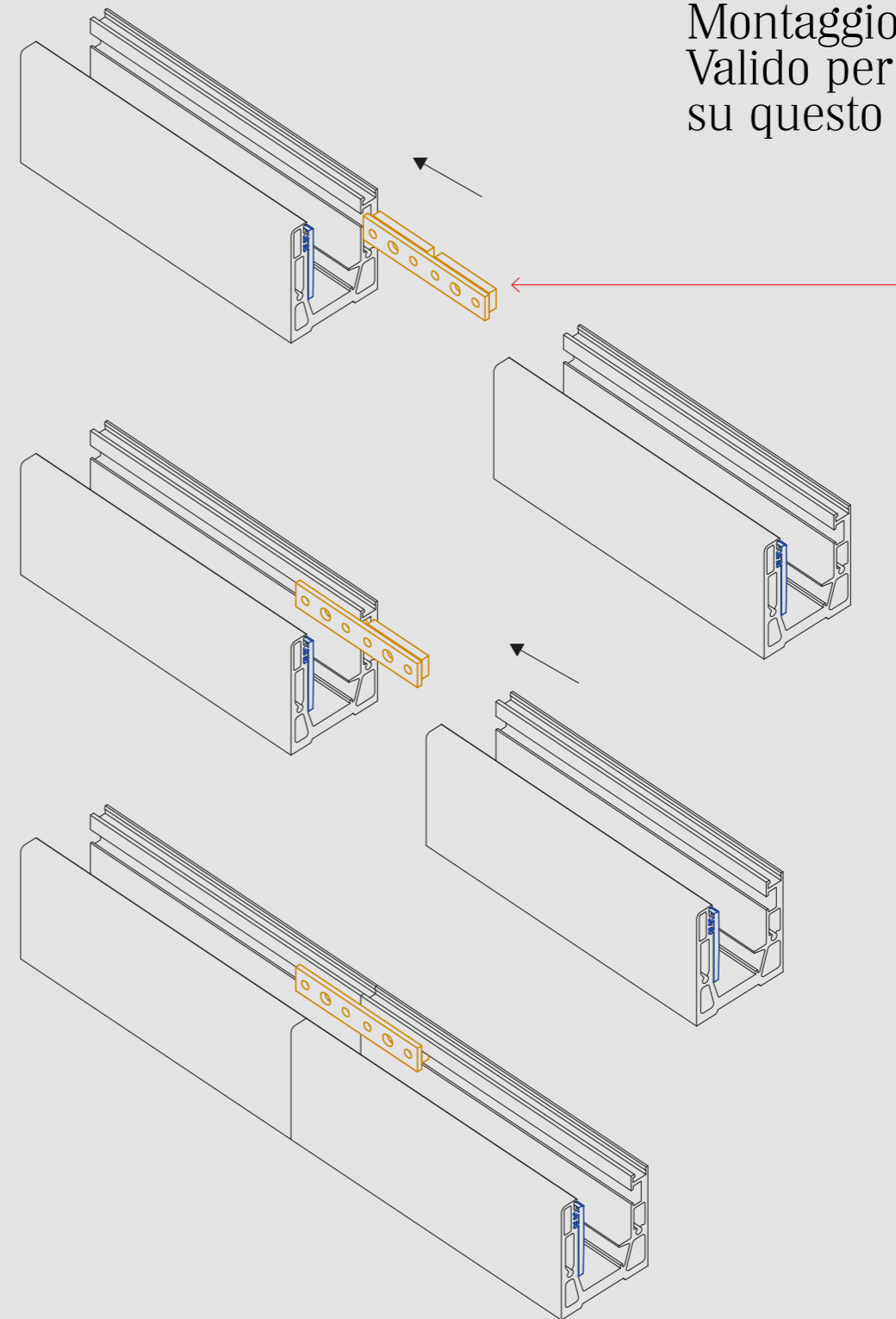

GIUNZIONE LINEARE PROFILI  
art. AD-010-X  
(consegna giugno 2019)



**NINFA STADIO**  
VETRO:  
8+0.89+8+0.89+8 SG

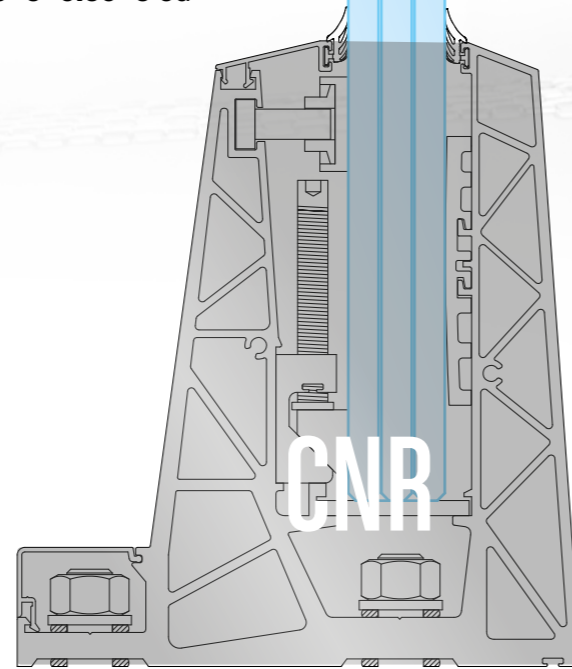

## NINFA STADIO e NINFA4.3

Si rispettano tutte le indicazioni “secondo vangelo” del CNR.

**LE NORME DEL CNR DT 210/2013 (CAP.3), IN VIGORE DA DICEMBRE 2013, PREVEDONO CHE IN CASO DI ROTTURA DI UNA LASTRA, LA BALAUSTRATA DEVE AVERE SEMPRE LA RESISTENZA MINIMA DELLA CLASSE DI APPARTENENZA:**

**200 Kg/m - 300 Kg/m  
500 Kg/m.**

**(STATO LIMITE DI “COLLASSO”) QUINDI SI RICHIEDE UN MINIMO DI 3 VETRI.**

**NINFA 4.3**  
VETRO:  
10+1.52+10+1.52+10 SG  
CON RESINA

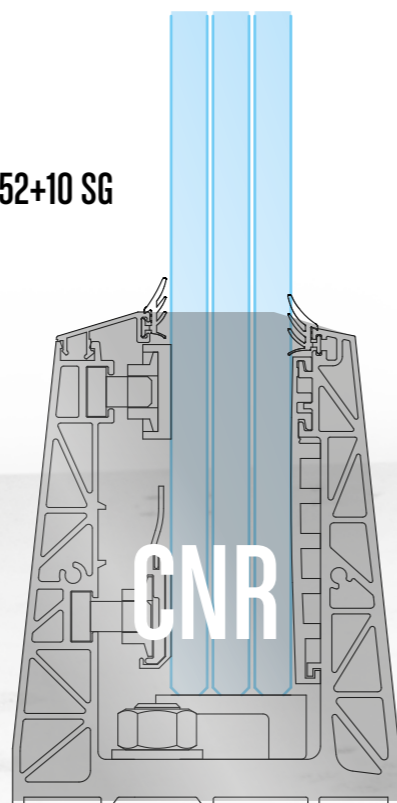

## LA NUOVA NORMA CNR PREVEDE ANCHE...

Durante il test di spinta ai 200 Kg/m e 300 Kg/m, il vetro non deve flettere più di 20/25 mm alla sommità (in base all'altezza).

Per rispettare tale parametro, la FARAONE, ha realizzato i profili NINFA STADIO e NINFA 4.3 con rigidità e dimensioni adeguate, inoltre alla base il vetro deve avere un incastro a zero tolleranza. **I tecnici della FARAONE hanno risolto il tutto ed è pronta a consegnare NINFA STADIO e NINFA 4.3 A NORMA CNR.**



**Il profilo NINFA STADIO, oltre a rispettare la NUOVA NORMA CNR, rispetta l'ulteriore norma UNI EN 13200-3-2006 indicata per garantire la sicurezza in strutture pubbliche come stadi, tribune, discoteche, ecc. Classe 500 Kg/m + 50% di tolleranza per un totale di 750 Kg/m.**





## CERTIFICATI

prove di resistenza alla spinta

### ELENCO DEI CERTIFICATI DISPONIBILI SU NINFA: LA QUINTA GENERAZIONE

Tutti i certificati di prove sono state effettuate con fissaggio delle balaustre direttamente su trave in cemento (similare ad un Balcone) e quindi sono state provate e certificate le balaustre con il relativo fissaggio. Le balaustre sistema NINFA (o altri modelli Faraone) vengono forniti compreso le viti di fissaggio certificate nel sistema (sono viti certificate anche dalla Fischer o similari).

Importante novità: sui certificati vengono anche riportate:

- la resistenza alla spinta dopo la rottura di una delle due lastre;
- la resistenza dopo la rottura delle due lastre.

CICLO DEFORMAZIONE FERMO					
	Forza(Kg)	1(mm)	2(mm)	3(mm)	4(mm)
PASSO 1	200	0	67	67	0
PASSO 2	300	0	103	96	0
PASSO 3	400	0	154	144	0
RITORN. 1	266	0	135	126	0
RITORN. 2	133	0	96	82	0
RITORN. 3	0	0	28	25	0
PARAMETRI LAVORO	PAUSA	START	STOP		



**I VALORI HANNO VALIDITÀ SOLO SE SONO USATI I PROFILI E ACCESSORI NINFA, NON POSSONO ESSERE PRESI COME RIFERIMENTO SE I VETRI VENGONO MONTATI SU PROFILI SIMILARI A NINFA.**

#### ATTENZIONE:

i certificati consegnati dalla Faraone indicano la quantità fornita ed il n° di fattura per garantire al cliente un prodotto certificato al 100%. Questa procedura è stata inserita nel nostro controllo qualità a causa di clienti che acquistavano solo una minima parte del nostro prodotto per avere i certificati, e una quantità superiore da altri fornitori non certificati con il risultato di **avere un lavoro non a norma.**

#### PER L'ITALIA

Tutti i sistemi NINFA sono stati testati e certificati secondo le normative italiane. Su richiesta possiamo fornire relative copie solo se in abbinamento ad un ordinativo.

#### PER L'ESTERO / EUROPA, USA

I profili usati più comunemente: Ninfa4, Ninfa100, Ninfa180, Ninfa4.3. I certificati vengono emessi direttamente dagli istituti della singola nazione (Francia, Inghilterra, USA, ecc.) o da istituti italiani con prove fatte secondo le Norme della specifica nazione estera.

#### PER I NUOVI PROFILI

Per i nuovi profili: Ninfa5, Ninfa105, Ninfa55, Ninfa175, Ninfa185, Ninfa195 e Ninfa Stadio. Tutte le prove per l'estero saranno completate entro luglio 2019, su richiesta potranno essere fatte anche prove di laboratorio per ogni singola commessa.

Raccomandiamo sempre una prova direttamente in cantiere sia per la spinta, sia con il pendolo in particolare per lavori pubblici o di grandi dimensioni. Una verifica con il montaggio in cantiere occorre anche per assicurarsi del tipo di fissaggio ed anche per controllare eventuali certificati "tarocchi".



# DESCRIZIONE DI CAPITOLATO NINFA

Balaustre in vetro sistema Ninfa (o similare), rispondenti alle norme attualmente in vigore, con relativa certificazione\* contenente:

- Prova di carico statica in conformità alla UNI 11678:2017 per ambienti di categoria A, B, C1 e C2 (classe di resistenza alla spinta 2 kN/m) o C3, C4 e C5 (classe di resistenza alla spinta 3 kN/m) ai sensi delle Norme Tecniche per le Costruzioni (DM 17/01/2018);
- Prova di carico dinamica in conformità alla UNI 11678:2017 con altezza di caduta del pendolo variabile a seconda della destinazione d’uso ed eventuale rottura in conformità alla UNI 7697:2015;
- Disegni tecnici con le quote e le dimensioni di ogni singolo componente della balaustra. Inoltre è necessario definire la tipologia di lastre ed intercalare del pacchetto stratificato al fine di rispondere al requisito PR “post-rottura” come specificato alla nota 4 del prospetto 1 della UNI 7697:2015.

#### 1. CARATTERIZZAZIONE BALAUSTRE NINFA

Balaustra o ringhiera sistema Ninfa (o similare) realizzata con profilo in alluminio lega 6060 T66 o 6063 T66 del modello a scelta della DL in base alla destinazione d’uso ed alla classe di appartenenza, adatta per essere montata sopra al pavimento, affogata nel pavimento oppure con montaggio fronte solaio, da scegliere fra i seguenti modelli Faraone (o similari):

**1/A) Modello NINFA 5 dimensione profilo di 100x148 mm (base x altezza) con vetro stratificato così composto:**

- temperato - indurito 10/10/1,52 PVB o similare, per la classe di resistenza alla spinta di 2 kN/m (200 kg/m) e 3 kN/m (300 kg/m);
- temperato - temprato 12/12/1,52 SG o similare, per la classe di resistenza alla spinta di 3 kN/m (300 kg/m).

**1/B) Modello NINFA 105 dimensione profilo di 67x100 mm (base x altezza) con vetro stratificato così composto:**

- temperato - indurito 8/8/1,52 PVB o similare, per la classe di resistenza alla spinta di 2 kN/m (200 kg/m);
- temperato - indurito 10/10/1,52 PVB o similare, per la classe di resistenza alla spinta di 2 kN/m (200 kg/m).

**1/C) Modello NINFA 55 dimensione profilo di 62x75 mm (base x altezza) con vetro stratificato di altezza massima 800 mm (pertanto idoneo al montaggio sopra muretti di altezza minima 300 mm) così composto:**

- temperato - indurito 6/6/1,52 PVB o similare, per la classe di resistenza alla spinta di 2 kN/m (200 kg/m); (altezza 500 mm)
- temperato - indurito 8/8/1,52 PVB o similare, per la classe di resistenza alla spinta di 2 kN/m (200 kg/m).

**1/D) Modello NINFA 185 dimensione profilo di 84x200 mm (base x altezza); idoneo per il solo montaggio fronte solaio (pertanto evita qualsiasi infiltrazione d’acqua causata dai fori), con vetro stratificato così composto:**

- temperato - indurito 8/8/1,52 PVB o similare, per la classe di resistenza alla spinta di 2 kN/m (200 kg/m);
- temperato - indurito 10/10/1,52 PVB o similare, per la classe di resistenza alla spinta di 2 kN/m (200 kg/m).

**1/E) Modello NINFA 195 dimensione profilo di 88x200 mm (base x altezza); idoneo per il solo montaggio fronte solaio (pertanto evita qualsiasi infiltrazione d’acqua causata**

**dai fori), con vetro stratificato così composto:**

- temperato - indurito 10/10/1,52 PVB o similare, per la classe di resistenza alla spinta di 3 kN/m (300 kg/m);
- temperato - indurito 12/12/1,52 PVB o similare, per la classe di resistenza alla spinta di 3 kN/m (300 kg/m).

**1/f) Modello NINFA 175 dimensione profilo di 85x188 mm (base x altezza); idoneo per il solo montaggio sulla parte interna di un muretto di altezza minima 200 mm (pertanto evita qualsiasi infiltrazione d’acqua causata dai fori), con vetro stratificato così composto:**

- temperato - indurito 8/8/1,52 PVB o similare, per la classe di resistenza alla spinta di 2 kN/m (200 kg/m);
- temperato - indurito 10/10/1,52 PVB o similare, per la classe di resistenza alla spinta di 3 kN/m (300 kg/m).

#### 2. FUNZIONALITA’ ED ESTETICA BALAUSTRE NINFA

Il profilo di alluminio della balaustra sarà corredato di speciali accessori che permettono la registrazione per l’allineamento e “messa a piombo” delle lastre di vetro. La tipologia e la quantità dei fissaggi a terra/solaio/muro dei profili varierà in base alla classe di resistenza richiesta dalla DL ed alla natura del supporto. Qualora il fissaggio venga eseguito su trave o soletta in C.A. bisognerà assicurarsi che il calcestruzzo sia di classe minima C25/30.

I profili in alluminio posizionati “a vista” saranno anodizzati con colore argento classe 15 micron (o altro colore a richiesta) oppure verniciato con polveri epossidiche al colore RAL9010 (o altro colore a richiesta).

**IN ALTERNATIVA:** I profili saranno compresi di carter di rivestimento in modo da poter avere anche colori diversi tra esterno e interno.

#### 3. PRESTAZIONI IN CONDIZIONI POST-ROTTURA

In accordo alla nota 4 del prospetto 1 della UNI 7697:2015, per i profili del sistema NINFA sarà sufficiente usare lo stratificato temperato – indurito per l’ottenimento di resistenza residua post-rottura. Si consiglia di prestare estrema attenzione alla posa in opera della lastra indurita che dovrà essere posta nella parte compressa dello stratificato, cioè esternamente rispetto alla spinta e agli urti.

#### 4. ULTERIORI GARANZIE ALLA SICUREZZA POSTROTTURA DEL VETRO PASSAMANO.

Per garantire la “ridondanza di sistema” ed ottenere il soddisfacimento dello verifica allo stato limite di collasso (SLC) secondo CNR DT210/2013, la DL potrà richiedere anche il passamano superiore ancorato e incollato alle singole lastre di vetro in modo da assicurare, in caso di rotture delle lastre, il trasferimento dei carichi lineari alle lastre integre adiacenti. Tale soluzione ridurrebbe inoltre il rischio di collasso dello stratificato con entrambe le lastre rotte.
Nota che tale soluzione comporta una maggiorazione di prezzo dovuta al solo costo del passamano.

#### INTERCALARE RIGIDO:

Per garantire la “ridondanza di sistema” ed ottenere il soddisfacimento dello verifica allo stato limite di collasso (SLC) secondo CNR DT210/2013, senza l’uso del passamano superiore, è possi-

bile migliorare le prestazioni dell’intercalare plastico. In tal caso i vetri saranno temperati - temperati (per una maggiore resistenza rispetto all’indurito) ed accoppiati con plastici rigidi appartenenti alla famiglia 2, così come definito nel prEN 16613:2016. Tali sistemi debbono garantire una resistenza alla spinta di 3 kN/m anche con la rottura di una lastra ed evitare il collasso immediato dello stratificato in caso di rottura di entrambe le lastre.
Notare che tale soluzione comporta una maggiorazione di prezzo dovuta al costo della stratifica con intercalare rigido.

Paragrafo da usare in base al tipo di progetto ed in base alle richieste del progettista e DL. L'utilizzo degli intercalari rigidi appartenenti alla famiglia 2 (prEN 16613:2016), abbinati a spessori adeguati di vetro temprato, permette di ottenere una migliore resistenza e rigidezza del pannello vetrato. A livello sperimentale è possibile garantire una resistenza residua ai carichi statici e dinamici anche con una o entrambe le lastre rotte.

La verifica allo stato limite di collasso (SLC) secondo CNR DT210/2013 risulta molto più restrittiva rispetto alla verifica agli stati limite ultimi (SLU) in quanto prevede gli stessi carichi antropici dello SLU (con un tempo di ritorno di 50 anni) applicati ad una balaustra con una sola lastra dello stratificato integra. Questa verifica SLC, soltanto a livello sperimentale, è ottenibile mediante utilizzo di intercalari rigidi e vetri temprati stratificati (di idoneo spessore) per la sola classe di resistenza alla spinta di 2 kN/m. L'unica verifica del CNR DT210/2013 che non verrebbe rispettata, sempre a livello sperimentale, è quella di deformabilità (stato limite di esercizio) che prevede un limite di freccia, inferiore ai carichi di esercizio definiti dal DM 17/01/2018, pari al minore tra d/50 e 25 mm (dove d indica l’altezza del parapetto).

#### 5. BALAUSTRA CONFORME ALLE ISTRUZIONI CNR DT 210/2013

Balaustra/ringhiera rispondente ai requisiti imposti dal CNR DT210/2013 tipo NINFA STADIO / NINFA 4.3 della Faraone o similare.

Profilo di dimensioni e peso maggiorati rispetto al Ninfa 5, con fissaggio del vetro alla base con sistema rigido in modo da garantire il vincolo di incastro, riducendo i “giochi” dei vari componenti. Lo stratificato da utilizzare è sempre un triplo vetro, in questo modo, a seguito della rottura di una lastra è garantita la verifica allo stato limite di collasso sotto i carichi di esercizio definiti dal DM 14/01/2008:

- temperato (interno) - temperato (centrale) – indurito (esterno) 8/8/8/1,52 PVB o similare, per la classe di resistenza alla spinta di 2 kN/m (200 kg/m);
- temperato (interno) - temperato (centrale) – indurito (esterno) 10/10/10/1,52 PVB o similare, per la classe di resistenza alla spinta di 3 kN/m (300 kg/m);

Qualora si richieda l'ulteriore requisito di deformabilità massima pari al minore tra d/50 e 25 mm (dove d indica l'altezza del parapetto):
temperato – temperato – temperato 10/10/10/1,52 SG o similare, per la classe di resistenza alla spinta di 3 kN/m (300 kg/m) e limite di inflessione minore o uguale a 22 mm (altezza vetro 1100 mm) sotto il carico di 3 kN/m.

Con profilo in alluminio riempito con resina chimica sika o si-

milare.

I rapporti di prova sulle balaustre vengono redatti da laboratori autorizzati dal Ministero delle Infrastrutture e dei Trasporti. Affinché le prove possano ritenersi valide, l’eventuale passamano, o la parte superiore della balaustra, non dovranno avere alcun fissaggio alle pareti e/o ai pilastri. Il vincolo di incastro a terra della balaustra dovrà necessariamente riprodurre le condizioni più sfavorevoli per i fissaggi, pertanto è consigliabile un supporto in C.A. fessurato di classe resistente massima C25/30. Il certificato deve riportare anche le foto del campione montato per dimostrare il tipo di prova effettuata con tutte le pagine timbrate

# CONDIZIONI GENERALI DI VENDITA

#### COSTO TRASPORTO - ITALIA:

**Come indicato nelle conferme ordine varia in base alle quantità e località.**

#### RECLAMI:

Ogni eventuale reclamo dovrà pervenire a Faraone entro il termine tassativo di 8 giorni dal ricevimento della merce, non si accettano resi di merce se non preventivamente autorizzati da Faraone in porto assegnato. Prodotti resi che per ipotesi dovessero pervenire a Faraone senza preventiva autorizzazione verranno inderogabilmente rifiutati e rispediti al mittente in porto assegnato.

NB. Poichè i nostri prodotti sono soggetti a continue innovazioni e miglioramenti, il design e le caratteristiche costruttive possono subire variazione anche senza preavviso. Le immagini contenute nel catalogo di produzione sono puramente indicative, pertanto la nostra azienda si riserva il diritto di apportare modifiche migliorative dei prodotti senza nessun obbligo di preavviso. Tutti i modelli e i disegni sono di esclusiva proprietà della Faraone. Nessuna riproduzione è consentita. I prezzi sono da intendersi iva esclusa, senza trasporto e senza posa.

<p>GRAFICA</p> <p>MComunicare di Marco Ceci</p> <p>www.mcomunicare.it</p>
<p>PROGETTO COMUNICATIVO E REDAZIONALE</p> <p>in collaborazione con l'Ufficio Marketing Faraone</p>
<p>IMMAGINI FOTOREALISTICHE E FOTO</p> <p>Stefano Spinosi - Archivio Faraone</p>
<p>COPYWRITER</p> <p>Roberto Valeri</p>
<p>DISEGNI TECNICI</p> <p>Ufficio tecnico Faraone</p>
<p>Tutti i diritti sono riservati</p> <p>Faraone s.r.l.</p> <p>Via Po 12 - 64018 Tortoreto Lido (TE) Italia</p> <p>T. +39 0861 784200</p> <p>F. +39 0861 781035</p>
<p>www.faraone.it</p>

dall’ente certificatore.

#### PER SAPERNE DI PIÙ

Consultare sul sito www.faraone.it il documento “Faraone Informa 27” . Tale documentazione, frutto di una lunga ed accurata campagna sperimentale unita all’esperienza Faraone, rende disponibili a tutti le tante prove effettuate ed il comportamento/prestazioni delle varie soluzioni in vetro (il tutto valido con i soli sistemi Faraone) oltre a svariati esempi, osservazioni e analisi sul mondo dei parapetti vetrati.
Ing. Gabriele Romagnoli

#### MODALITÀ DI PAGAMENTO:

• In Italia:

Per nuovi clienti, quando l’importo è inferiore a 2500,00 euro il pagamento è solo in contrassegno (cioè da pagare al corriere al momento dello scarico) oppure con bonifico anticipato prima della partenza. Sconto cassa 3%.

Per importi superiori a 2500,00 euro: acconto del 30% all’ordine, 70 % con riba 30/60 giorni salvo accettazione nostra assicurazione crediti; qualora non venisse accettata la copertura assicurativa si può scegliere:

- contrassegno da pagare al corriere al momento della consegna, sconto cassa 3%.

- con bonifico bancario prima della spedizione, sconto cassa 3%.

- con titoli con garanzia reale a scadenza 30/60 giorni, da concordare.

Per clienti abituali, che hanno il fido della copertura assicurativa pagamento con Riba 30/60 giorni fine mese. Il mancato pagamento anche se di una sola scadenza autorizza la Faraone a sospendere le consegne e revocare le condizioni di pagamento concesse.

• Estero:

con lettera di credito irrevocabile e confermata.

- IVA: tutti i prezzi riportati nei listini sono escluso IVA.

NINFA la quinta generazione delle balaustre in vetro / **faraone.it**

# FARAONE®

ARCHITETTURE TRASPARENTI

italian style

## AROUND THE WORLD



LA GRINTA NON BASTA,  
AFFIDATI AI PROFESSIONISTI.  
DETERMINATION IS NOT  
ENOUGH, RELY ON PROFESSIONALS.

### FARAONE S.r.l.

Via Po, 12  
64018 Tortoreto (TE) Italy.  
T. +39 0861.784200  
F. +39 0861 781035

faraone@faraone.it  
www.faraone.it



Nr. 0841-243-Q



[www.faraone.it](http://www.faraone.it)



[www.facebook.com/faraonevetro](http://www.facebook.com/faraonevetro)



[twitter.com/Faraonesrl](https://twitter.com/Faraonesrl)



[faraone@faraone.it](mailto:faraone@faraone.it)